

ISSN 0868 - 2534

CỘNG HÒA XÃ HỘI CHỦ NGHĨA VIỆT NAM  
BỘ KHOA HỌC VÀ CÔNG NGHỆ

CỤC SỞ HỮU TRÍ TUỆ

---

**CÔNG BÁO**  
**SỞ HỮU CÔNG NGHIỆP**

TẬP B

**QUYỂN 2: KIỂU DÁNG CÔNG NGHIỆP**

05 - 2021

---

398

---

HÀ NỘI

CỘNG HOÀ XÃ HỘI CHỦ NGHĨA VIỆT NAM  
BỘ KHOA HỌC VÀ CÔNG NGHỆ  
CỤC SỞ HỮU TRÍ TUỆ

---

CÔNG BÁO  
SỞ HỮU CÔNG NGHIỆP  
TẬP B

QUYỂN 2: KIỂU DÁNG CÔNG NGHIỆP

05-2021

398

---

HÀ NỘI

## MỤC LỤC

	Trang
<u>PHẦN I:</u> Kiểu dáng công nghiệp được cấp Bằng độc quyền	7
<u>PHẦN II:</u> Sửa đổi, gia hạn, cấp lại, chấm dứt, huỷ bỏ hiệu lực văn bằng bảo hộ, quyết định giải quyết khiếu nại	283
<u>PHẦN III:</u> Chuyển giao quyền sở hữu công nghiệp	305

## CONTENTS

<u>PART I:</u> Industrial Design Patents	7
<u>PART II:</u> Amendment, Renewal, Duplication, Termination, Cancellation of Protection Titles	283
<u>PART III:</u> Transfer of Industrial Property Rights	305

---

**CÔNG BÁO SỞ HỮU CÔNG NGHIỆP SỐ 398 TẬP B - QUYỂN 2 (05.2021)**

**MÃ SỐ HAI CHỮ CÁI THỂ HIỆN TÊN NƯỚC VÀ CÁC THỰC THỂ KHÁC TRONG CÁC TƯ LIỆU SỞ HỮU CÔNG NGHIỆP THEO TIÊU CHUẨN ST3 CỦA WIPO**

AE	United Arab Emirates	CN	China	HK	Hong Kong
AF	Afganistan	CO	Colombia	HN	Honduras
AG	Antihua and Barbuda	CR	Costa Rica	HR	Croatia
AI	Anguilla	CU	Cuba	HT	Haiti
AL	Albania	CV	Cape Verde	HU	Hungary
AN	Netherlands Antilles	CY	Cyprus	ID	Indonesia
AO	Angola	CZ	Czech Republic	IE	Ireland
AR	Argentina	DE	Germany	IL	Israel
AT	Austria	DJ	Djibouti	IN	India
AU	Australia	DK	Denmark	IQ	Iraq
AW	Aruba	DM	Dominica	IR	Iran (Islamic Republic of)
BB	Barbados	DO	Dominican Republic	IS	Iceland
BD	Bangladesh	DZ	Algeria	IT	Italy
BE	Belgium	EC	Ecuador	JM	Jamaica
BF	Burkina Faso	EE	Estonia	JO	Jordan
BG	Bulgaria	EG	Egypt	JP	Japan
BH	Bahrain	ES	Spain	KE	Kenya
BI	Burundi	ET	Ethiopia	KH	Cambodia
BJ	Benin	FI	Finland	KI	Kiribati
BM	Bermuda	FJ	Fiji	KM	Comoros
BN	Brunei Darussalam	FK	Falkand Islands (Malvinas)	KN	Saint Kitts and Nevis
BO	Bolivia	FR	France	KP	Democratic People's Republic of Korea
BR	Brazil	GA	Gabon	KR	Republic of Korea
BS	Bahamas	GB	United Kingdom	KW	Kuwait
BT	Bhutan	GD	Grenada	KY	Cayman Islands
BW	Botswana	GE	Georgia	KZ	Kazakhstan
BY	Belarus	GH	Ghana	LA	Laos
BZ	Belize	GI	Gibraltar	LB	Lebanon
CA	Canada	GM	Gambia	LC	Saint Lucia
CF	Central African Republic	GN	Guinea	LI	Liechtenstein
CG	Congo	GQ	Equatorial Guinea	LK	SriLanka
CH	Switzerland	GR	Greece	LR	Liberia
CI	Côte d'Ivoire	GT	Guatemala	LS	Lesotho
CL	Chile	GW	Guinea-Bissau	LT	Lithuania
CM	Cameroon	GY	Guyana	TC	Turk and Caicos Islands
LU	Luxembourg	PA	Panama	TD	Chad
LV	Latvia	PE	Peru	TG	Togo
LY	Lybya	PG	Papua New Guinea	TH	Thailand
MA	Morocco	PH	Philippines	TN	Tunisia
MC	Monaco	PK	Pakistan	TO	Tonga
MD	Republic of Moldova	PL	Poland	TR	Turkey

**CÔNG BÁO SỞ HỮU CÔNG NGHIỆP SỐ 398 TẬP B - QUYỂN 2 (05.2021)**

MG	Madagascar	PT	Portugal	TT	Trinidad and Tobago
ML	Mali	PY	Paraguay	TV	Tuvalu
MM	Myanmar	QA	Qatar	TW	Taiwan, Province of China
MN	Mongolia	RO	Rumania	TZ	United Republic of Tanzania
MO	Macau	RU	Russian Federation	UA	Ukraine
MR	Mauritania	RW	Rwanda	UG	Uganda
MS	Montserrat	SA	Saudi Arabia	US	United States of America
MT	Malta	SB	Solomon Islands	UY	Uruguay
MU	Mauritius	SC	Seychelles	UZ	Uzbekistan
MV	Maldives	SD	Sudan	VA	Holy see
MW	Malawi	SE	Sweden	VC	Saint Vincent and the Grenadines
MX	Mexico	SG	Singapore	VE	Venezuela
MY	Malaysia	SH	Saint Helena	VG	Virgin Islands (British)
MZ	Mozambique	SL	Slovenia	VN	Vietnam
NA	Namibia	SK	Slovakia	VU	Vanuatu
NE	Niger	SL	Sierra Leone	WS	Samoa
NG	Nigeria	SM	San Marino	YE	Yemen
NJ	Nicaragua	SN	Senegal	YU	Yugoslavia
NL	Netherlands	SO	Somalia	ZA	South Africa
NO	Norway	SR	Suriname	ZM	Zambia
NP	Nepal	ST	Sao Tome and Principe	ZR	Zaire
NR	Nauru	SV	El Sanvador	ZW	Zimbabwe
NZ	New Zealand	SY	Syria		
OM	Oman	SZ	Swaziland		

**CÁC TỔ CHỨC QUỐC TẾ**

AO	African Intellectual Property Organization (OAPI)
AP	African Regional Industrial Property Organization (ARIPO)
BX	Benelux Trademark Office and Benelux Designs Office
EP	European Patent Office (EPO)
IB, WO	International Bureau of the World Intellectual Property Organization (WIPO)

**NHỮNG MÃ SỐ INID TRÍCH TỪ TIÊU CHUẨN ST80 CỦA TỔ CHỨC SỞ HỮU TRÍ TUỆ THẾ GIỚI (WIPO) ĐỂ NHẬN BIẾT CÁC DỮ LIỆU THƯ MỤC DÙNG CÔNG BỐ ĐƠN VÀ BẰNG ĐỘC QUYỀN KIỂU DÁNG CÔNG NGHIỆP**

- (11) Số bằng độc quyền kiểu dáng công nghiệp / Số công bố đơn
- (15) Ngày cấp
- (18) Ngày hết hạn hiệu lực của bằng độc quyền kiểu dáng công nghiệp
- (21) Số đơn
- (22) Ngày nộp đơn
- (23) Tên triển lãm, ngày và nơi triển lãm
- (28) Số phương án yêu cầu bảo hộ
- (30) Số đơn ưu tiên, ngày nộp đơn ưu tiên
- (43) Ngày công bố đơn
- (45) Ngày công bố bằng độc quyền kiểu dáng công nghiệp
- (51) Phân loại quốc tế kiểu dáng công nghiệp
- (54) Tên sản phẩm mang kiểu dáng công nghiệp
- (55) Ảnh chụp / hình vẽ kiểu dáng công nghiệp
- (57) Đặc điểm khác biệt yêu cầu bảo hộ của kiểu dáng công nghiệp
- (62) Số và ngày nộp đơn, số bằng độc quyền KDCN hoặc số công bố đơn liên quan đến tách đơn
- (71) Tên và địa chỉ của người nộp đơn
- (72) Tên của tác giả KDCN
- (73) Tên, địa chỉ của chủ bằng độc quyền KDCN
- (74) Tên của người đại diện SHCN

PHẦN I

**Kiểu dáng công nghiệp được cấp bằng độc quyền**

- (11) **3-0032429**  
(15) 25/03/2021 (51) 08-05  
(21) 3-2019-00591 (22) 11/03/2019  
(18) 11/03/2024  
(54) BỘ BÀN CÁM REN ĐỂ SẢN XUẤT ĐINH VÍT (28) 2  
(30) 005635703 10/09/2018 EM;  
(45) 25/05/2021 398B (43) 25/09/2019 378A  
(73) AVVIO GMBH & CO KG (AT)  
Schmiedlstrasse 1, 8055 GRAZ, AUSTRIA  
(72) Gerhard Oliver HUBMANN (AT)  
(74) Công ty Luật TNHH Phạm và Liên danh (PHAM & ASSOCIATES)  
(55)

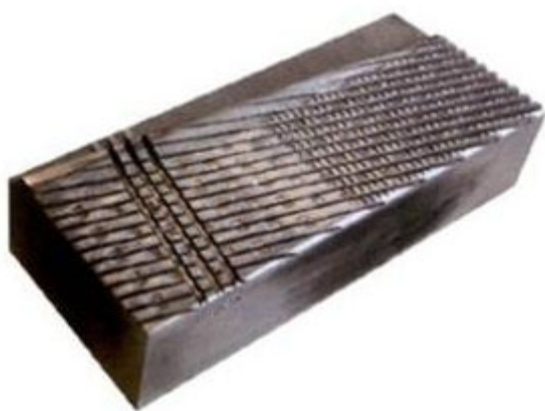

1.1



1.2



1.3



1.4



1.5



1.6



1.7

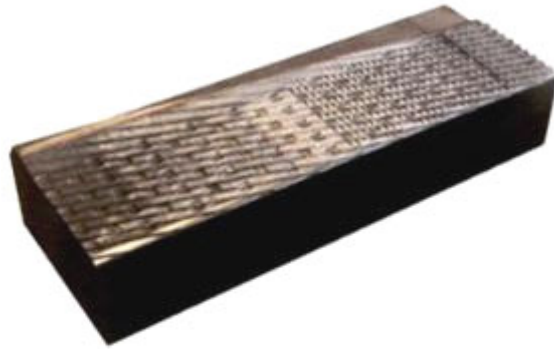

2.1



2.2



2.3



2.4



2.5



2.6



2.7



- (11) **3-0032430**  
(15) 25/03/2021 (51) 09-05  
(21) 3-2019-01965 (22) 05/08/2019  
(18) 05/08/2024  
(54) BAO GÓI KHĂN KHÔ (28) 1  
(45) 25/05/2021 398B (43) 27/07/2020 388A  
CÔNG TY TNHH THƯƠNG MẠI VÀ ĐẦU TƯ ĐÔNG HIỆP (VN)  
(73) Lô CN7, cụm công nghiệp Từ Liêm, phường Minh Khai, quận Bắc Từ Liêm, thành phố Hà Nội  
(72) Nguyễn Thị Thủy Lê (VN)  
(74) Công ty TNHH Đại Tín và Liên Danh (DAITIN AND ASSOCIATES CO.,LTD)  
(55)



1.1



1.2

(11) **3-0032431**

(15) 25/03/2021

(21) 3-2019-02882

(18) 13/11/2024

(54) ĐÁ ỐP LÁT

(45) 25/05/2021 398B

(73) CÔNG TY CỔ PHẦN TẬP ĐOÀN PHƯỢNG HOÀNG XANH A&A (VN)

Số 167, phố Hoàng Ngân, phường Trung Hòa, quận Cầu Giấy, thành phố Hà Nội

(72) Hồ Xuân Nặng (VN)

(55)

(51) 25-01

(22) 13/11/2019

(28) 1

(43) 25/02/2020 383A



1.1



1.2



1.3



1.4



1.5

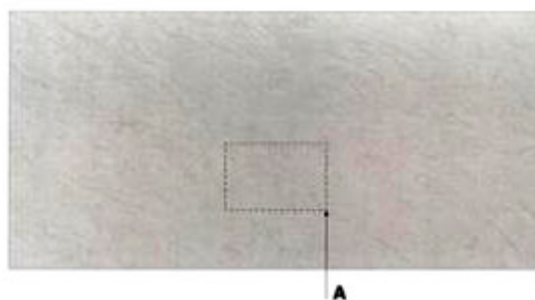

1.6



1.7

(11) **3-0032432**

(15) 25/03/2021

(21) 3-2019-02883

(18) 13/11/2024

(54) ĐÁ ỐP LÁT

(45) 25/05/2021 398B

(73) CÔNG TY CỔ PHẦN TẬP ĐOÀN PHƯỢNG HOÀNG XANH A&A (VN)

Số 167, phố Hoàng Ngân, phường Trung Hòa, quận Cầu Giấy, thành phố Hà Nội

(72) Hồ Xuân Nặng (VN)

(55)

(51) 25-01

(22) 13/11/2019

(28) 1

(43) 25/02/2020 383A



1.1



1.2



1.3



1.4



1.5



1.6



1.7

(11) **3-0032433**

(15) 25/03/2021

(21) 3-2019-03361

(18) 20/12/2024

(54) ĐÀU TREO

(45) 25/05/2021 398B

(73) TRẦN VĂN CHÍNH (VN)

104 Xuân Thủy, phường Thảo Điền, quận 2, thành phố Hồ Chí Minh

(72) Trần Văn Chính (VN)

(55)

(51) 06-02; 08-08

(22) 20/12/2019

(28) 1

(43) 27/04/2020 385A



1.1



1.2



1.3



1.4



1.5



1.6



1.7

- (11) **3-0032434**  
(15) 25/03/2021 (51) 06-02  
(21) 3-2019-03362 (22) 20/12/2019  
(18) 20/12/2024  
(54) **ĐẦU BỊT ỐNG KHUNG VỖNG** (28) 1  
(45) 25/05/2021 398B (43) 27/04/2020 385A  
TRẦN VĂN CHÍNH (VN)  
(73) 104 Xuân Thủy, phường Thảo Điền, quận 2, thành phố Hồ Chí Minh  
(72) Trần Văn Chính (VN)  
(55)



1.1



1.2



1.3



1.4



1.5



1.6



1.7

- (11) **3-0032435**  
(15) 25/03/2021 (51) 06-02  
(21) 3-2020-00551 (22) 13/03/2020  
(18) 13/03/2025  
(54) LỖ CHÂN ĐỂ KHUNG VÕNG (28) 1  
(45) 25/05/2021 398B (43) 25/06/2020 387A  
TRẦN VĂN CHÍNH (VN)  
(73) 104 Xuân Thủy, phường Thảo Điền, quận 2, thành phố Hồ Chí Minh  
(72) Trần Văn Chính (VN)  
(55)



1.1



1.2



1.3



1.4



1.5



1.6

- (11) **3-0032436**  
(15) 25/03/2021 (51) 25-01  
(21) 3-2019-01853 (22) 23/07/2019  
(18) 23/07/2024  
(54) ĐÁ ỐP LÁT (28) 1  
(45) 25/05/2021 398B (43) 25/11/2019 380A  
(73) CÔNG TY CỔ PHẦN TẬP ĐOÀN PHƯƠNG HOÀNG XANH A&A (VN)  
Số 167, phố Hoàng Ngân, phường Trung Hòa, quận Cầu Giấy, thành phố Hà Nội  
(72) Hồ Xuân Nặng (VN)  
(55)



1.1

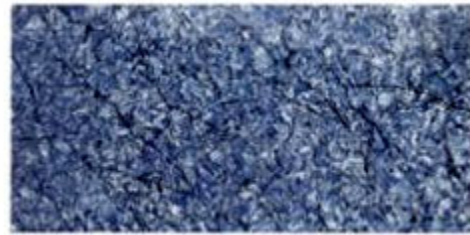

1.2



1.3



1.4



1.5



1.6

- (11) **3-0032437**  
(15) 25/03/2021 (51) 09-03  
(21) 3-2020-01141 (22) 18/05/2020  
(18) 18/05/2025  
(54) HỘP ĐỰNG (28) 1  
(45) 25/05/2021 398B (43) 25/08/2020 389A  
(73) TRẦN HUỆ TRÂN (VN)  
Số 107 Nguyễn Tri Phương, phường 7, quận 5, thành phố Hồ Chí Minh  
(72) Trần Huệ Trân (VN)  
(55)



1.1

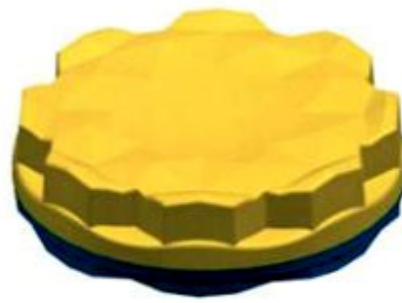

1.2



1.3



1.4



1.5



(11) **3-0032438**

(15) 25/03/2021

(51) 09-01

(21) 3-2019-01157

(22) 10/05/2019

(18) 10/05/2024

(54) CHAI ĐỰNG NƯỚC

(28) 2

(45) 25/05/2021 398B

(43) 25/06/2020 387A

CÔNG TY TNHH MỘT THÀNH VIÊN THỰC PHẨM VÀ NƯỚC GIẢI KHÁT  
NAM VIỆT (VN)

(73) Số 994/1C, đường Nguyễn Thị Minh Khai, khu phố Tân Thắng, phường Tân Bình,  
thị xã Dĩ An, tỉnh Bình Dương

(72) Bùi Thị Hậu (VN)

(55)



1.1

1.2



1.3



1.4

1.5



2.1



2.2



2.3



2.4



2.5

**CÔNG BÁO SỞ HỮU CÔNG NGHIỆP SỐ 398 TẬP B - QUYỀN 2 (05.2021)**

---

(11) **3-0032439**

(15) 25/03/2021

(21) 3-2020-01173

(18) 20/05/2025

(54) NHÃN SẢN PHẨM

(45) 25/05/2021 398B

NGUYỄN THỊ MAI DUNG (VN)

(73) 985/11 Hương lộ 2, khu phố 8, phường Bình Trị Đông A, quận Bình Tân, thành phố Hồ Chí Minh

(72) Nguyễn Thị Mai Dung (VN)

(55)

(51) 19-08

(22) 20/05/2020

(28) 1

(43) 25/08/2020 389A



- (11) **3-0032440**  
(15) 25/03/2021 (51) 19-08  
(21) 3-2019-01878 (22) 26/07/2019  
(18) 26/07/2024  
(54) NHÃN SẢN PHẨM (28) 1  
(45) 25/05/2021 398B (43) 27/07/2020 388A  
CÔNG TY CỔ PHẦN PHÂN BÓN ĐÔNG Á (VN)  
(73) Lô B120C, đường B, KCN Thái Hòa, xã Đức Lập Hạ, huyện Đức Hòa, tỉnh Long An  
(72) Nguyễn Cảnh Toàn (VN)  
(55)



- (11) **3-0032441**  
(15) 26/03/2021 (51) 19-06  
(21) 3-2019-02488 (22) 27/09/2019  
(18) 27/09/2024  
(54) BÚT (28) 1  
(45) 25/05/2021 398B (43) 25/11/2019 380A  
BEIJING XIAOMI MOBILE SOFTWARE CO., LTD. (CN)  
(73) Room 01, Floor 9, Rainbow City Shopping Mall II of China Resources, NO. 68,  
Qinghe Middle Street, Haidian District, Beijing, 100085 China  
(72) 1. MENGLING YOU (CN)  
2. NINGNING LI (CN)  
(74) Công ty TNHH Sở hữu trí tuệ Vàng (GINTASSET CO., LTD.)  
(55)



1.1



1.2



1.3



1.4



1.5



1.6



1.7



1.8

- (11) **3-0032442**  
(15) 26/03/2021 (51) 13-02  
(21) 3-2019-02355 (22) 17/09/2019  
(18) 17/09/2024  
(54) BỘ SẠC CHO MÁY HÚT BỤI (28) 1  
(30) 201930110364.9 18/03/2019 CN;  
(45) 25/05/2021 398B (43) 30/01/2020 382A  
BEIJING XIAOMI MOBILE SOFTWARE CO., LTD. (CN)  
(73) Room 01, Floor 9, Rainbow City Shopping Mall II of China Resources, NO. 68,  
Qinghe Middle Street, Haidian District, Beijing, 100085 China  
1. ZHAOPENG CHENG (CN)  
(72) 2. LEI ZHANG (CN)  
3. YUAN GAO (CN)  
4. NINGNING LI (CN)  
(74) Công ty TNHH Sở hữu trí tuệ Vàng (GINTASSET CO., LTD.)  
(55)



1.1



1.2



1.3



1.4



1.5



1.6



1.7



1.8

- (11) **3-0032443**  
(15) 26/03/2021 (51) 09-07  
(21) 3-2019-02277 (22) 09/09/2019  
(18) 09/09/2024  
(54) **NẮP BÌNH** (28) 1  
(45) 25/05/2021 398B (43) 25/11/2019 380A  
HUNG, MING-HUA (TW)  
(73) No.189, Yongfeng Rd., Tucheng Dist., New Taipei City 23644, Taiwan  
(72) HUNG, MING-HUA (TW)  
(74) Công ty Luật TNHH WINCO (WINCO LAW FIRM)  
(55)



1.1



1.2



1.3

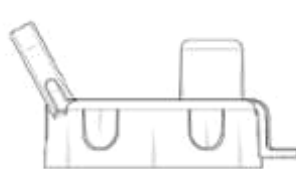

1.4

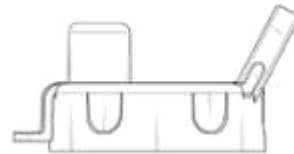

1.5



1.6



1.7



- (11) **3-0032444**  
(15) 26/03/2021 (51) 13-03; 13-99  
(21) 3-2019-01810 (22) 18/07/2019  
(18) 18/07/2024  
(54) CUỘN CẢM (28) 2  
(30) 2019-001730 30/01/2019 JP; 2019-001729 30/01/2019 JP;  
(45) 25/05/2021 398B (43) 25/11/2019 380A  
SUMIDA CORPORATION (JP)  
(73) Harumi Island Triton Square Office Tower X 14/F, 1-8-10 Harumi, Chuo-Ku,  
Tokyo, 104-8547, Japan  
(72) 1. TOSHIMASA MONMA (JP)  
2. SHIN YAMAMOTO (JP)  
(74) Công ty Luật TNHH WINCO (WINCO LAW FIRM)  
(55)

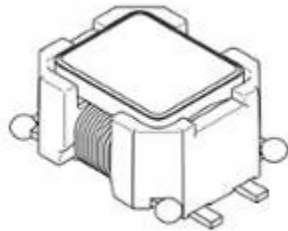

1.1

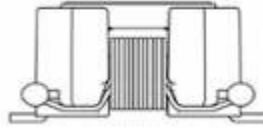

1.2

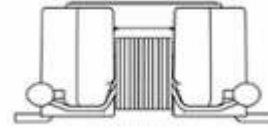

1.3

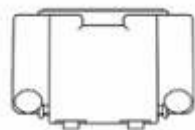

1.4

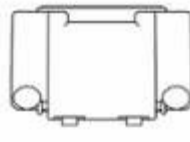

1.5

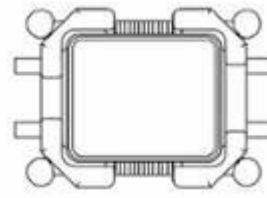

1.6

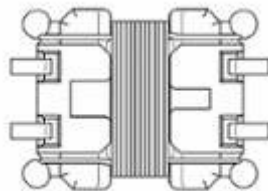

1.7

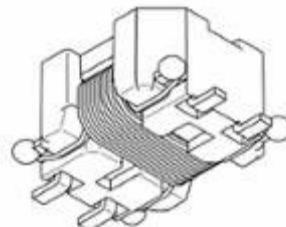

1.8

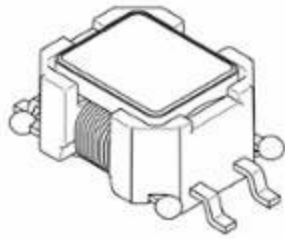

2.1

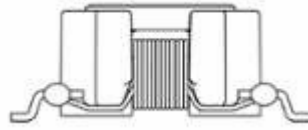

2.2

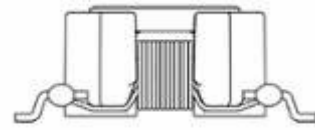

2.3

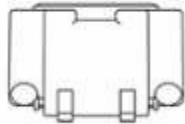

2.4

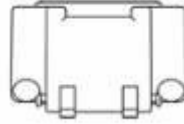

2.5

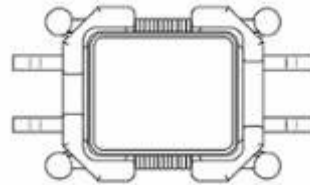

2.6

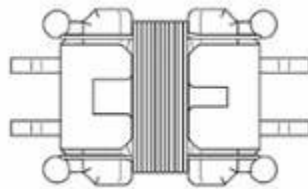

2.7

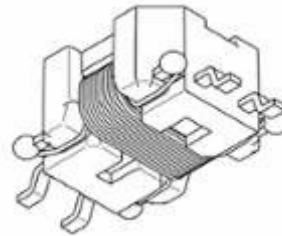

2.8

- (11) **3-0032445**  
(15) 29/03/2021 (51) 13-03; 13-99  
(21) 3-2019-01809 (22) 18/07/2019  
(18) 18/07/2024  
(54) LỖI CUỘN CẢM (28) 2  
(30) 2019-001234 23/01/2019 JP; 2019-001233 23/01/2019 JP;  
(45) 25/05/2021 398B (43) 25/11/2019 380A  
SUMIDA CORPORATION (JP)  
(73) Harumi Island Triton Square Office Tower X 14/F, 1-8-10 Harumi, Chuo-Ku,  
Tokyo, 104-8547, Japan  
(72) Hitoshi MORIYA (JP)  
(74) Công ty Luật TNHH WINCO (WINCO LAW FIRM)  
(55)

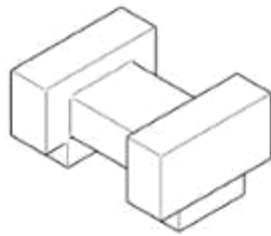

1.1

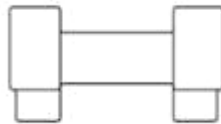

1.2



1.3

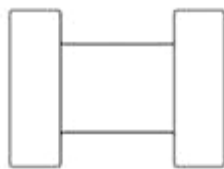

1.4

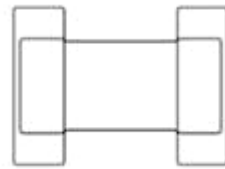

1.5

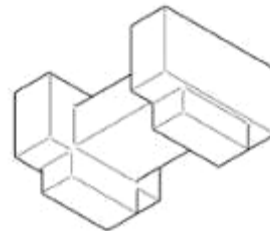

1.6

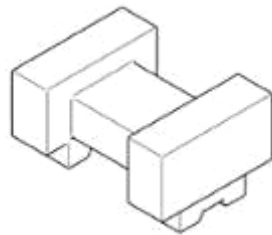

2.1

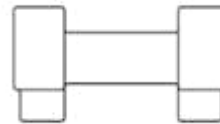

2.2



2.3

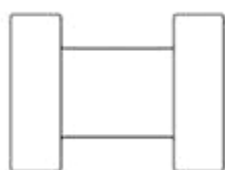

2.4

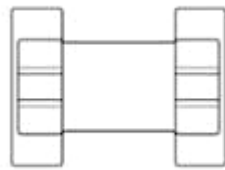

2.5

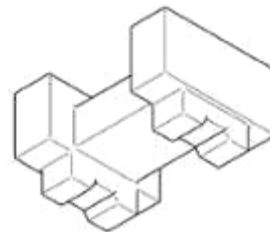

2.6

- (11) **3-0032446**  
(15) 29/03/2021 (51) 13-03; 13-99  
(21) 3-2019-01808 (22) 18/07/2019  
(18) 18/07/2024  
(54) LỖI CUỘN CẢM (28) 1  
(30) 2019-001232 23/01/2019 JP;  
(45) 25/05/2021 398B (43) 25/11/2019 380A  
SUMIDA CORPORATION (JP)  
(73) Harumi Island Triton Square Office Tower X 14/F, 1-8-10 Harumi, Chuo-Ku,  
Tokyo, 104-8547, Japan  
(72) Hitoshi MORIYA (JP)  
(74) Công ty Luật TNHH WINCO (WINCO LAW FIRM)  
(55)

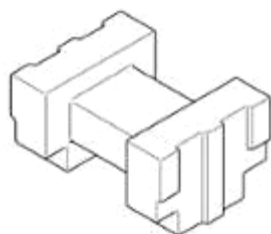

1.1

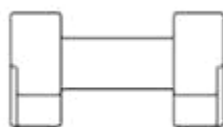

1.2



1.3

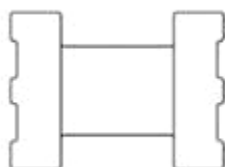

1.4

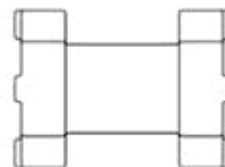

1.5



1.6

- (11) **3-0032447**  
(15) 29/03/2021 (51) 13-03; 13-99  
(21) 3-2019-01807 (22) 18/07/2019  
(18) 18/07/2024  
(54) CUỘN CẢM (28) 2  
(30) 2019-001227 23/01/2019 JP; 2019-001226 23/01/2019 JP;  
(45) 25/05/2021 398B (43) 25/11/2019 380A  
SUMIDA CORPORATION (JP)  
(73) Harumi Island Triton Square Office Tower X 14/F, 1-8-10 Harumi, Chuo-Ku,  
Tokyo, 104-8547, Japan  
(72) Hitoshi MORIYA (JP)  
(74) Công ty Luật TNHH WINCO (WINCO LAW FIRM)  
(55)

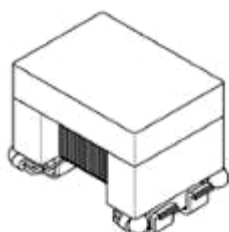

1.1

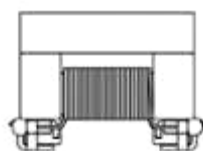

1.2

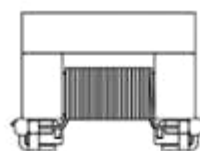

1.3

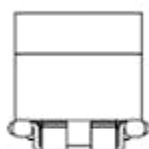

1.4

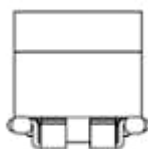

1.5



1.6

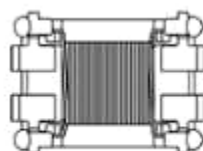

1.7

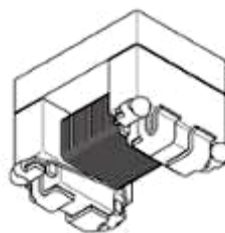

1.8

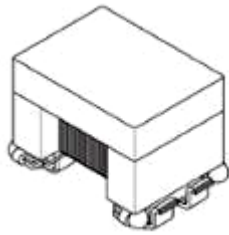

2.1

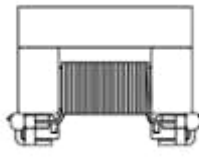

2.2

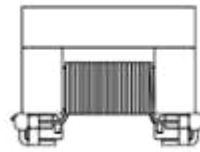

2.3

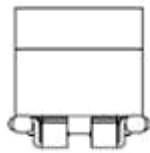

2.4

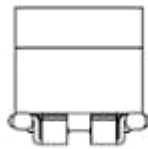

2.5



2.6

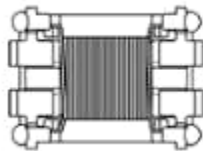

2.7

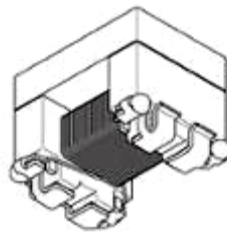

2.8

- (11) **3-0032448**  
(15) 29/03/2021 (51) 09-01  
(21) 3-2019-00767 (22) 27/03/2019  
(18) 27/03/2024  
(54) CHAI (28) 1  
(45) 25/05/2021 398B (43) 25/09/2019 378A  
(73) CÔNG TY TNHH NƯỚC SÓT ĐẶC SẢN VIỆT DASAVI (VN)  
Thôn Hoà Sơn, xã Cam Thịnh Đông, thành phố Cam Ranh, tỉnh Khánh Hoà  
(72) Trần Đăng Khoa (VN)  
(74) Công ty Luật TNHH WINCO (WINCO LAW FIRM)  
(55)



1.1

1.2

1.3

1.4



1.5



1.6

- (11) **3-0032449**  
(15) 29/03/2021 (51) 13-03; 13-99  
(21) 3-2019-01806 (22) 18/07/2019  
(18) 18/07/2024  
(54) CUỘN CẢM (28) 2  
(30) 2019-001228 23/01/2019 JP; 2019-001225 23/01/2019 JP;  
(45) 25/05/2021 398B (43) 25/11/2019 380A  
SUMIDA CORPORATION (JP)  
(73) Harumi Island Triton Square Office Tower X 14/F, 1-8-10 Harumi, Chuo-Ku,  
Tokyo, 104-8547, Japan  
(72) Hitoshi MORIYA (JP)  
(74) Công ty Luật TNHH WINCO (WINCO LAW FIRM)  
(55)

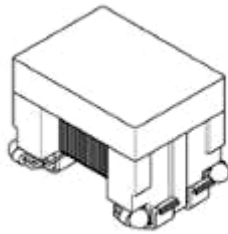

1.1

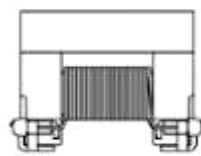

1.2

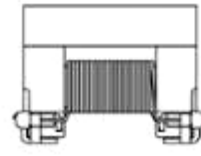

1.3

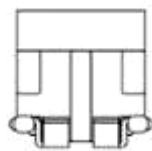

1.4

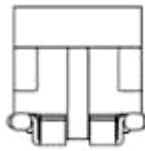

1.5

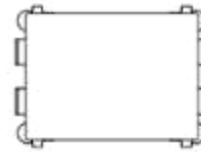

1.6

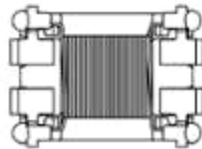

1.7

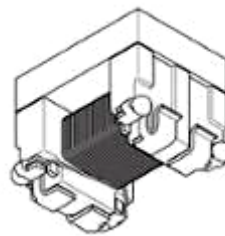

1.8



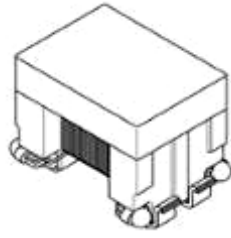

2.1

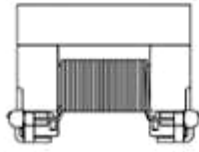

2.2

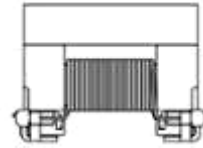

2.3

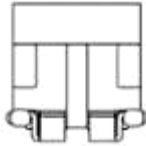

2.4

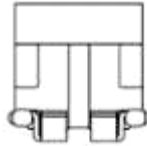

2.5



2.6

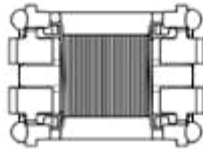

2.7

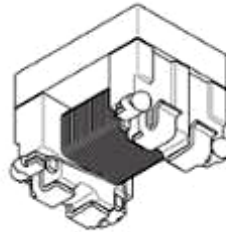

2.8

- (11) **3-0032450**  
(15) 29/03/2021 (51) 12-11  
(21) 3-2019-02540 (22) 04/10/2019  
(18) 04/10/2024  
(54) XE MÔ TÔ (28) 1  
(45) 25/05/2021 398B (43) 30/01/2020 382A  
SANYANG MOTOR CO., LTD. (TW)  
(73) No. 184, Keng Tzu Kou, Shang Keng Village, Hsin Fong Shiang, Hsinchu County  
304, TAIWAN  
(72) Jung-Ling HSIEH (TW)  
(74) Công ty TNHH Trường Xuân (AGELESS CO.,LTD.)  
(55)



1.1



1.2



1.3



1.4



1.5



1.6



1.7



1.8



1.9

- (11) **3-0032451**  
(15) 29/03/2021 (51) 12-11  
(21) 3-2019-01097 (22) 03/05/2019  
(18) 03/05/2024  
(54) XE ĐẠP ĐIỆN (28) 1  
(30) 201830622430.6 05/11/2018 CN;  
(45) 25/05/2021 398B (43) 25/12/2019 381A  
YADEA TECHNOLOGY GROUP CO., LTD. (CN)  
(73) Dongsheng Road, Dacheng Industrial Zone, Anzhen, Xishan District, Wuxi,  
Jiangsu 214105, China  
(72) DONG, Jinggui (CN)  
(74) Công ty TNHH Trường Xuân (AGELESS CO.,LTD.)  
(55)



1.1



1.2



1.3



1.4



1.5



1.6



1.7



1.8

- (11) **3-0032452**  
(15) 29/03/2021 (51) 14-03  
(21) 3-2018-02607 (22) 04/12/2018  
(18) 04/12/2023  
(54) BỘ THU PHÁT SONG CÔNG (28) 1  
(45) 25/05/2021 398B (43) 25/04/2019 373A  
(73) TẬP ĐOÀN CÔNG NGHIỆP - VIỆN THÔNG QUÂN ĐỘI (VIETTEL) (VN)  
Số 1 Trần Hữu Dực, Mỹ Đình 2, Nam Từ Liêm, Hà Nội, Việt Nam  
1. KHÔNG VẮN MẠNH (VN)  
2. HOÀNG ĐÌNH HẢI TRUYỀN (VN)  
(72) 3. LÊ ĐÌNH AN (VN)  
4. NGUYỄN ĐỨC NHẬT (VN)  
5. ĐÌNH VĂN HẢI (VN)  
(74) Công ty Luật TNHH quốc tế BMVN (BMVN INTERNATIONAL LLC)  
(55)

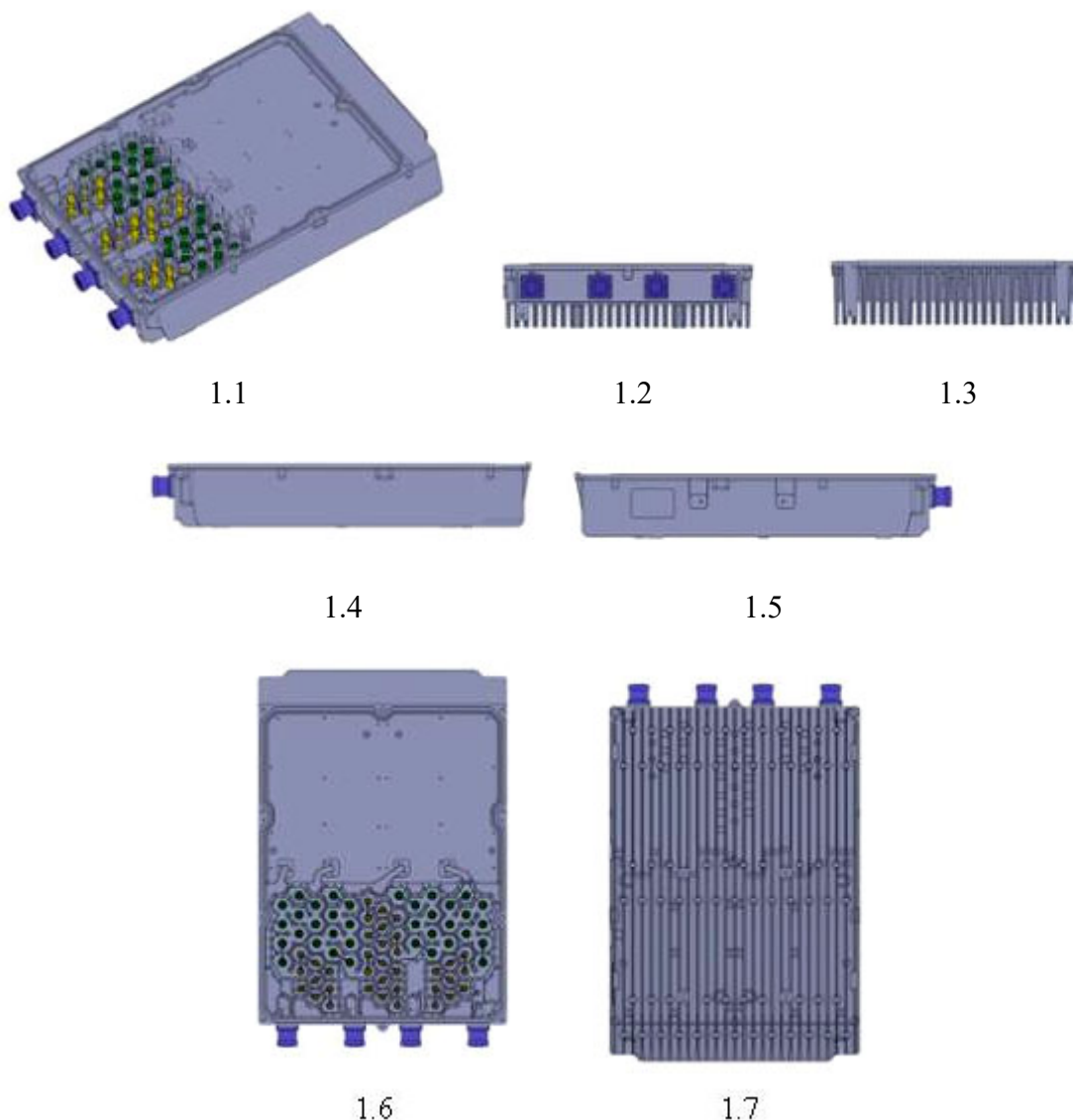

(11) **3-0032453**

(15) 29/03/2021

(51) 02-04

(21) 3-2020-01901

(22) 13/08/2020

(18) 13/08/2025

(54) **DÉP**

(28) 1

(45) 25/05/2021 398B

(43) 25/11/2020 392

(73) **CÔNG TY TNHH GIÀY Á CHÂU (VN)**

451/29/8 Tô Hiến Thành, phường 14, quận 10, thành phố Hồ Chí Minh

(72) Nguyễn Đình Kim (VN)

(74) Văn phòng Luật sư A Hoà (AHOA LAW OFFICE)

(55)



1.1



1.2



1.3



1.4



1.5



1.6



1.7

- (11) **3-0032454**  
(15) 30/03/2021 (51) 12-08  
(21) 3-2020-00221 (22) 22/01/2020  
(18) 22/01/2025  
(54) Ô TÔ (28) 1  
(30) 2019-017129 31/07/2019 JP;  
(45) 25/05/2021 398B (43) 25/06/2020 387A  
DAIHATSU MOTOR CO., LTD. (JP)  
(73) 1-1, Daihatsu-Cho, Ikeda-Shi, Osaka 563-8651 Japan  
1. YOSHIHISA OKUNO (JP)  
(72) 2. JIRO MATSUEDA (JP)  
3. SATOSHI ISAYAMA (JP)  
(74) Công ty TNHH một thành viên Sở hữu trí tuệ VCCI (VCCI-IP CO.,LTD)  
(55)



1.1



1.2



1.3



1.4





1.5



1.6



1.7

- (11) **3-0032455**  
(15) 30/03/2021 (51) 02-04  
(21) 3-2019-02932 (22) 18/11/2019  
(18) 18/11/2024  
(54) GIÀY (28) 1  
(30) 29/692,432 24/05/2019 US;  
(45) 25/05/2021 398B (43) 27/04/2020 385A  
NIKE INNOVATE C.V. (US)  
(73) One Bowerman Drive, Beaverton, Oregon, 97005-6453, United States of America  
(72) Tate E. KUERBIS (US)  
(74) Văn phòng Luật sư Ân Nam (ANNAM IP & LAW)  
(55)



- (11) **3-0032456**  
(15) 30/03/2021 (51) 12-16  
(21) 3-2018-01615 (22) 02/08/2018  
(18) 02/08/2023  
(54) CỬA XE Ô TÔ (28) 1  
(30) 301934 02/02/2018 IN;  
(45) 25/05/2021 398B (43) 25/12/2019 381A  
TATA MOTORS LIMITED (IN)  
(73) Bombay House, 24 Homi Mody Street, Hutatma Chowk, Mumbai 400 001,  
Maharashtra, India  
(72) BOSE Pratap Kishore (GB)  
(74) Công ty Luật TNHH Phạm và Liên danh (PHAM & ASSOCIATES)  
(55)



1.1

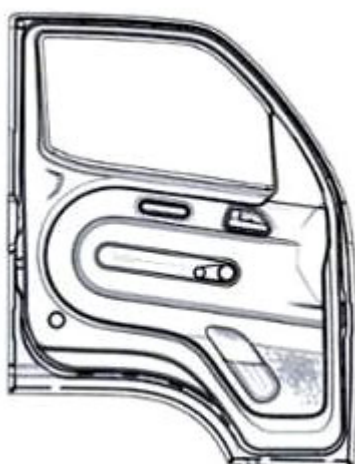

1.2



1.3



1.4

1.5



1.6



1.7

- (11) **3-0032457**  
(15) 30/03/2021 (51) 23-02  
(21) 3-2019-01751 (22) 10/07/2019  
(18) 10/07/2024  
(54) **CHẬU RỬA** (28) 1  
(30) 201930057017.4 31/01/2019 CN;  
(45) 25/05/2021 398B (43) 25/10/2019 379A  
LIXIL INTERNATIONAL PTE. LTD. (SG)  
(73) 8 Temasek Boulevard #18-01/02 Suntec Tower 3 Singapore 038988  
(72) 1. ANTOINE BESSEYRE DES HORTS (FR)  
2. SUNGHYUN HWANG (KR)  
(74) Công ty Luật TNHH Phạm và Liên danh (PHAM & ASSOCIATES)  
(55)



1.1



1.2



1.3



1.4



1.5



1.6



1.7

- (11) **3-0032458**  
(15) 30/03/2021 (51) 23-02  
(21) 3-2019-01746 (22) 10/07/2019  
(18) 10/07/2024  
(54) **NẮP BỆ VỆ SINH** (28) 1  
(30) 201930082799.7 01/03/2019 CN;  
(45) 25/05/2021 398B (43) 25/11/2019 380A  
LIXIL INTERNATIONAL PTE. LTD. (SG)  
(73) 8 Temasek Boulevard #18-01/02 Suntec Tower 3 Singapore 038988  
1. ANTOINE BESSEYRE DES HORTS (FR)  
(72) 2. KANKAMON MAMEEWATTANA (TH)  
(74) Công ty Luật TNHH Phạm và Liên danh (PHAM & ASSOCIATES)  
(55)



1.1



1.2



1.3



1.4

1.5



1.6



1.7

- (11) **3-0032459**  
(15) 30/03/2021 (51) 23-02  
(21) 3-2019-01747 (22) 10/07/2019  
(18) 10/07/2024  
(54) BỆ VỆ SINH (28) 1  
(30) 201930027878.8 18/01/2019 CN;  
(45) 25/05/2021 398B (43) 25/10/2019 379A  
LIXIL INTERNATIONAL PTE. LTD. (SG)  
(73) 8 Temasek Boulevard #18-01/02 Suntec Tower 3 Singapore 038988  
1. ANTOINE BESSEYRE DES HORTS (FR)  
(72) 2. SUNGHYUN HWANG (KR)  
3. KANKAMON MAMEEWATTANA (TH)  
(74) Công ty Luật TNHH Phạm và Liên danh (PHAM & ASSOCIATES)  
(55)



1.1



1.2



1.3



1.4





1.5



1.6



1.7



1.8

- (11) **3-0032460**  
(15) 30/03/2021 (51) 23-02  
(21) 3-2019-01748 (22) 10/07/2019  
(18) 10/07/2024  
(54) BỆ VỆ SINH (28) 1  
(30) 201930027886.2 18/01/2019 CN;  
(45) 25/05/2021 398B (43) 25/10/2019 379A  
(73) LIXIL INTERNATIONAL PTE. LTD. (SG)  
8 Temasek Boulevard #18-01/02 Suntec Tower 3 Singapore 038988  
1. ANTOINE BESSEYRE DES HORTS (FR)  
(72) 2. SUNGHYUN HWANG (KR)  
3. SINLAPACHAI PUTPAN (TH)  
(74) Công ty Luật TNHH Phạm và Liên danh (PHAM & ASSOCIATES)  
(55)



1.1



1.2



1.3



1.4



1.5



1.6



1.7



1.8

- (11) **3-0032461**  
(15) 30/03/2021 (51) 23-01  
(21) 3-2019-01749 (22) 10/07/2019  
(18) 10/07/2024  
(54) CỤM VÒI SEN (28) 1  
(45) 25/05/2021 398B (43) 25/10/2019 379A  
(73) LIXIL INTERNATIONAL PTE. LTD. (SG)  
8 Temasek Boulevard #18-01/02 Suntec Tower 3 Singapore 038988  
(72) 1. ANTOINE BESSEYRE DES HORTS (FR)  
2. SUNGHYUN HWANG (KR)  
(74) Công ty Luật TNHH Phạm và Liên danh (PHAM & ASSOCIATES)  
(55)



1.1



1.2



1.3



1.4



1.5

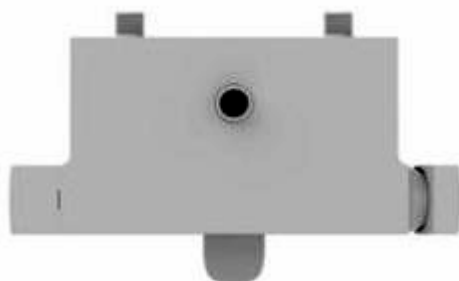

1.6



1.7

- (11) **3-0032462**  
(15) 30/03/2021 (51) 26-06  
(21) 3-2019-02702 (22) 23/10/2019  
(18) 23/10/2024  
(54) CỤM ĐÈN PHÍA SAU XE Ô TÔ (28) 1  
(30) 2019-009510 26/04/2019 JP;  
(45) 25/05/2021 398B (43) 25/02/2020 383A  
HONDA MOTOR CO., LTD. (JP)  
(73) 1-1, Minami-Aoyama 2-chome, Minato-ku, Tokyo, 107-8556 Japan  
(72) Takahiro KOMUKAI (JP)  
(74) Công ty Luật TNHH Phạm và Liên danh (PHAM & ASSOCIATES)  
(55)



1.1



1.2



1.3

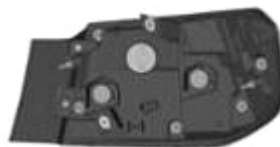

1.4

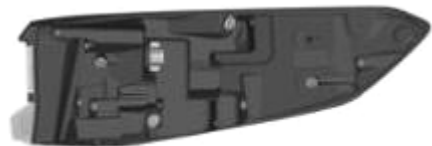

1.5



1.6



1.7



1.8

- (11) **3-0032463**  
(15) 30/03/2021 (51) 26-06  
(21) 3-2019-02703 (22) 23/10/2019  
(18) 23/10/2024  
(54) CỤM ĐÈN PHÍA TRƯỚC XE Ô TÔ (28) 1  
(30) 2019-009511 26/04/2019 JP;  
(45) 25/05/2021 398B (43) 25/02/2020 383A  
HONDA MOTOR CO., LTD. (JP)  
(73) 1-1, Minami-Aoyama 2-chome, Minato-ku, Tokyo, 107-8556 Japan  
(72) Takahiro KOMUKAI (JP)  
(74) Công ty Luật TNHH Phạm và Liên danh (PHAM & ASSOCIATES)  
(55)



1.1



1.2



1.3

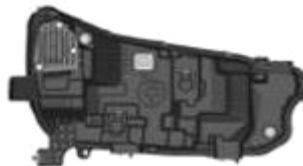

1.4



1.5

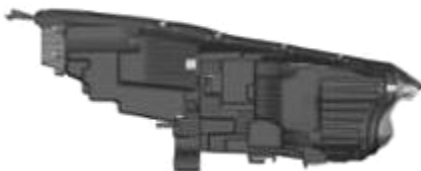

1.6

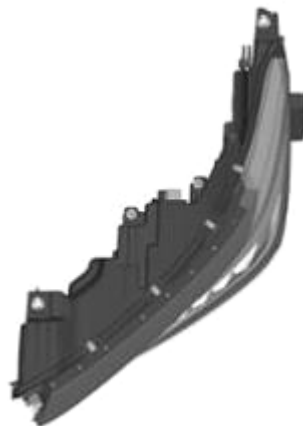

1.7



1.8

- (11) **3-0032464**  
(15) 30/03/2021 (51) 26-06  
(21) 3-2019-02710 (22) 23/10/2019  
(18) 23/10/2024  
(54) CỤM ĐÈN PHÍA TRƯỚC XE Ô TÔ (28) 1  
(30) 2019-009512 26/04/2019 JP;  
(45) 25/05/2021 398B (43) 25/02/2020 383A  
HONDA MOTOR CO., LTD. (JP)  
(73) 1-1, Minami-Aoyama 2-chome, Minato-ku, Tokyo, 107-8556 Japan  
(72) Takahiro KOMUKAI (JP)  
(74) Công ty Luật TNHH Phạm và Liên danh (PHAM & ASSOCIATES)  
(55)



1.1



1.2



1.3

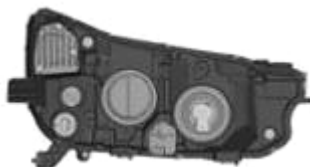

1.4



1.5



1.6



1.7



1.8

- (11) **3-0032465**  
(15) 30/03/2021 (51) 07-02  
(21) 3-2019-02915 (22) 15/11/2019  
(18) 15/11/2024  
(54) CHẢO (28) 1  
(45) 25/05/2021 398B (43) 25/06/2020 387A  
(73) FISSLER GMBH (DE)  
Harald-Fissler-StraBe 1, 55743 Idar-Oberstein, Germany  
(72) Arno Thelen (DE)  
(74) Công ty TNHH Sở hữu trí tuệ Thảo Thọ Quyển (INVENCO.,LTD)  
(55)



1.1



1.2

1.3

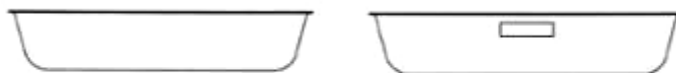

1.4

1.5

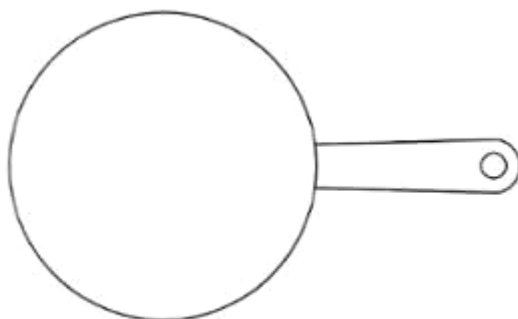

1.6

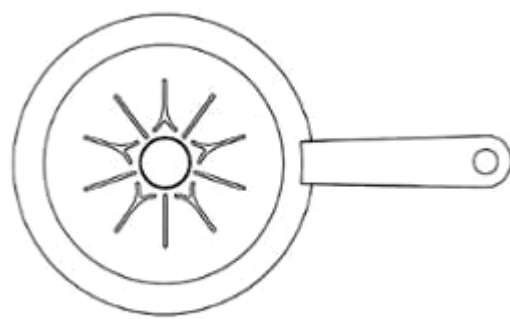

1.7



- (11) **3-0032466**  
(15) 30/03/2021 (51) 07-02  
(21) 3-2019-02916 (22) 15/11/2019  
(18) 15/11/2024  
(54) CHẢO (28) 1  
(45) 25/05/2021 398B (43) 25/06/2020 387A  
(73) FISSLER GMBH (DE)  
Harald-Fissler-StraBe 1, 55743 Idar-Oberstein, Germany  
(72) Arno Thelen (DE)  
(74) Công ty TNHH Sở hữu trí tuệ Thảo Thọ Quyển (INVENCO.,LTD)  
(55)



1.1



1.2

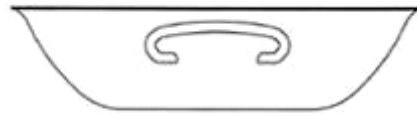

1.3

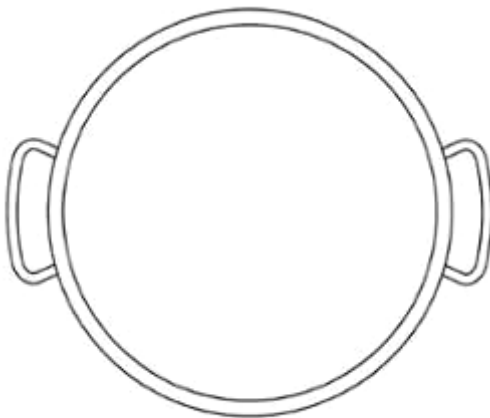

1.4

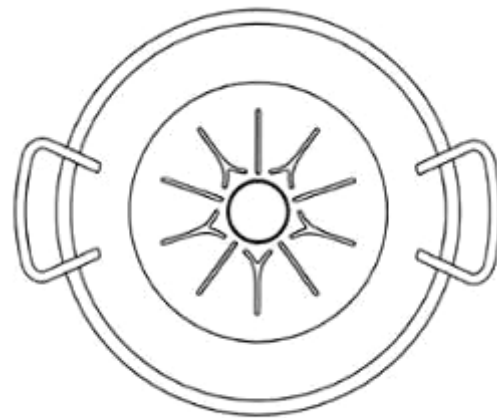

1.5

- (11) **3-0032467**  
(15) 31/03/2021 (51) 19-08  
(21) 3-2020-01270 (22) 29/05/2020  
(18) 29/05/2025  
(54) **NHÃN SẢN PHẨM** (28) 1  
(45) 25/05/2021 398B (43) 25/08/2020 389A  
**CÔNG TY TNHH THỰC PHẨM VIỆT HÙNG (VN)**  
(73) Số 361/60/248 tổ 24, ấp 6, xã Đông Thạnh, huyện Hóc Môn, thành phố Hồ Chí Minh, Việt Nam  
(72) Phạm Văn Đệ (VN)  
(55)



**CÔNG BÁO SỞ HỮU CÔNG NGHIỆP SỐ 398 TẬP B - QUYỀN 2 (05.2021)**

- (11) **3-0032468**  
(15) 31/03/2021 (51) 19-08  
(21) 3-2020-01271 (22) 29/05/2020  
(18) 29/05/2025  
(54) NHÃN SẢN PHẨM (28) 1  
(45) 25/05/2021 398B (43) 25/08/2020 389A  
CÔNG TY TNHH THỰC PHẨM VIỆT HƯNG (VN)  
(73) Số 361/60/248 tổ 24, ấp 6, xã Đông Thạnh, huyện Hóc Môn, thành phố Hồ Chí Minh  
(72) Phạm Văn Đệ (VN)  
(55)



- (11) **3-0032469**  
(15) 31/03/2021 (51) 15-05  
(21) 3-2018-02104 (22) 02/10/2018  
(18) 02/10/2023  
(54) CỤM ỐNG NỐI CỦA MÁY HÚT BỤI (28) 2  
(45) 25/05/2021 398B (43) 25/12/2018 369A  
CÔNG TY TNHH EUNSUNG ELECTRONICS VINA (VN)  
(73) Lô K01-KCN Quế Võ (Khu vực mở rộng), Xã Nam Sơn, Thành phố Bắc Ninh, Tỉnh Bắc Ninh  
(72) Ha chong Mok (KR)  
(74) Công ty TNHH Sở hữu trí tuệ Vàng (GINTASSET CO., LTD.)  
(55)



1.1



1.2

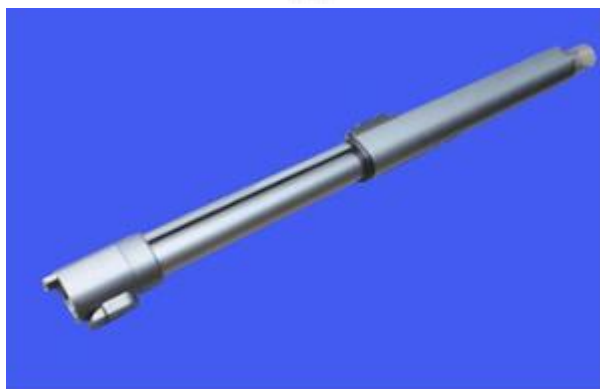

1.3



1.4



1.5

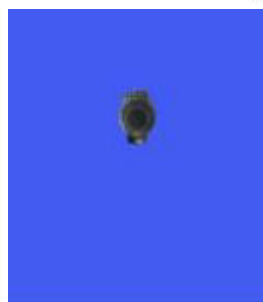

1.6

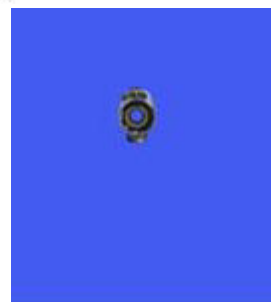

1.7



1.8



1.9



1.10



1.11



1.12



2.1

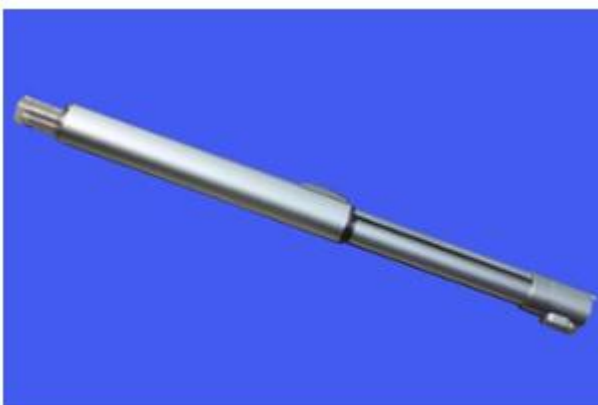

2.2

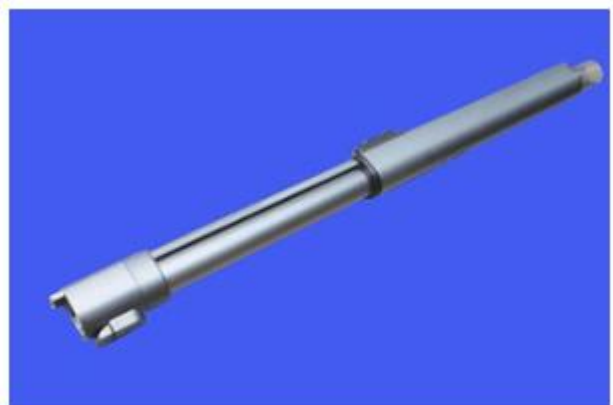

2.3

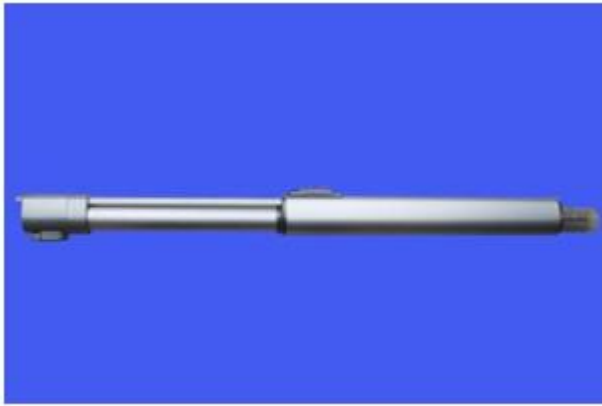

2.4

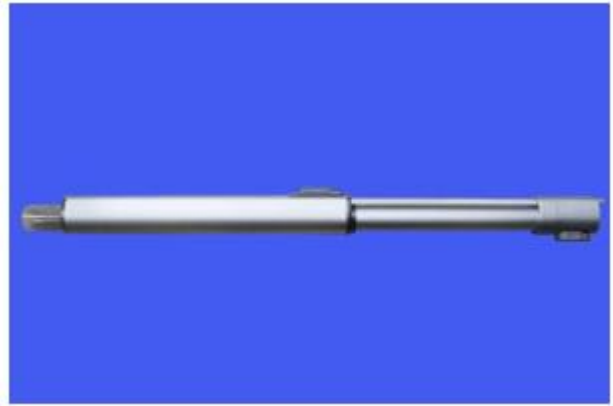

2.5



2.6



2.7



2.8



2.9



2.10



2.11



2.12

- (11) **3-0032470**  
(15) 31/03/2021 (51) 14-01  
(21) 3-2019-03259 (22) 13/12/2019  
(18) 13/12/2024  
(54) TAI NGHE (28) 1  
(30) 201930320769.5 20/06/2019 CN;  
(45) 25/05/2021 398B (43) 25/02/2020 383A  
BEIJING XIAOMI MOBILE SOFTWARE CO., LTD. (CN)  
(73) No. 018, Floor 8, Building 6, Yard 33, Middle Xierqi Road, Haidian District,  
Beijing 100085, China  
1. LEI ZHANG (CN)  
(72) 2. YUAN GAO (CN)  
3. NINGNING LI (CN)  
(74) Công ty TNHH Sở hữu trí tuệ Vàng (GINTASSET CO., LTD.)  
(55)



1.1



1.2



1.3



1.4



1.5



1.6



1.7

- (11) **3-0032471**  
(15) 31/03/2021 (51) 07-02  
(21) 3-2020-00248 (22) 03/02/2020  
(18) 03/02/2025  
(54) **BẾP CẢM ỨNG** (28) 1  
(30) 201930430560.4 08/08/2019 CN;  
(45) 25/05/2021 398B (43) 25/05/2020 386A  
BEIJING XIAOMI MOBILE SOFTWARE CO., LTD. (CN)  
(73) No. 018, Floor 8, Building 6, Yard 33, Middle Xierqi Road, Haidian District,  
Beijing, 100085, China  
1. JING JIANG (CN)  
(72) 2. NINGNING LI (CN)  
3. BAOWEN ZHAO (CN)  
(74) Công ty TNHH Sở hữu trí tuệ Vàng (GINTASSET CO., LTD.)  
(55)

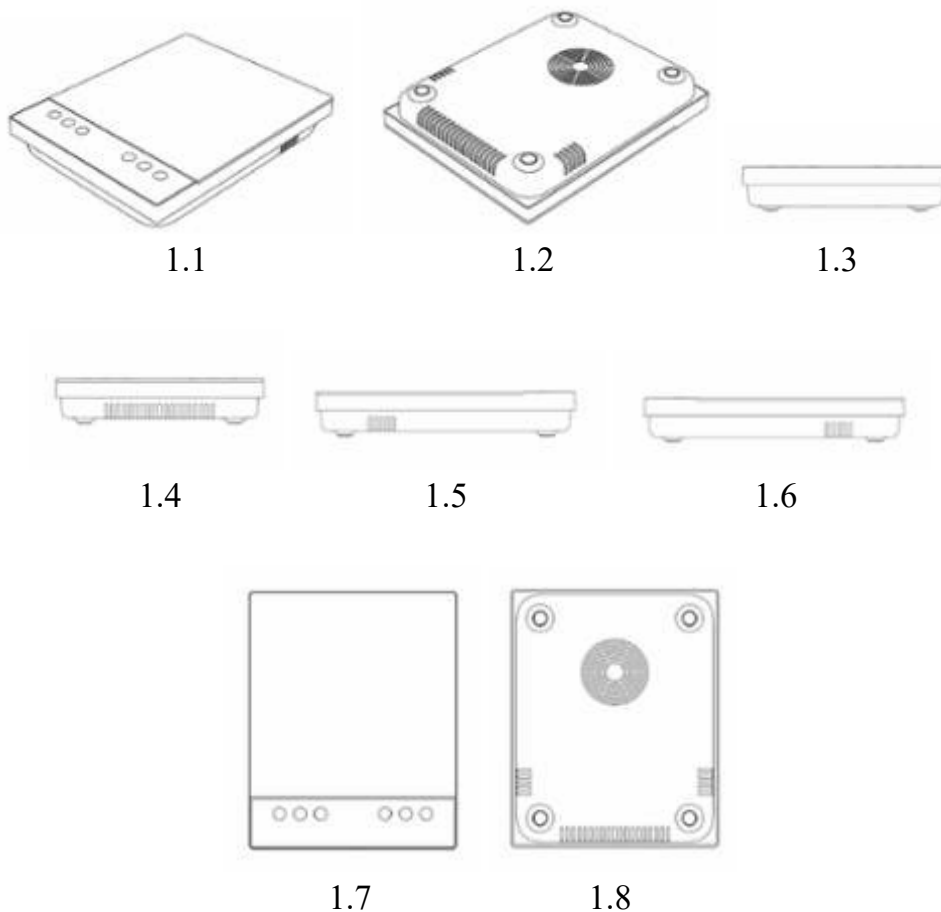



- (11) **3-0032472**  
(15) 31/03/2021 (51) 13-02  
(21) 3-2019-02843 (22) 11/11/2019  
(18) 11/11/2024  
(54) BỘ SẠC CHO THIẾT BỊ KIỂM (28) 1  
SOÁT MẶT BỤI  
(30) 201930238914.5 16/05/2019 CN;  
(45) 25/05/2021 398B (43) 25/02/2020 383A  
BEIJING XIAOMI MOBILE SOFTWARE CO., LTD. (CN)  
(73) No. 018, Floor 8, Building 6, Yard 33, Middle Xierqi Road, Haidian District,  
Beijing, 100085 China  
1. WENBO DOU (CN)  
(72) 2. NINGNING LI (CN)  
3. LEI ZHANG (CN)  
(74) Công ty TNHH Sở hữu trí tuệ Vàng (GINTASSET CO., LTD.)  
(55)

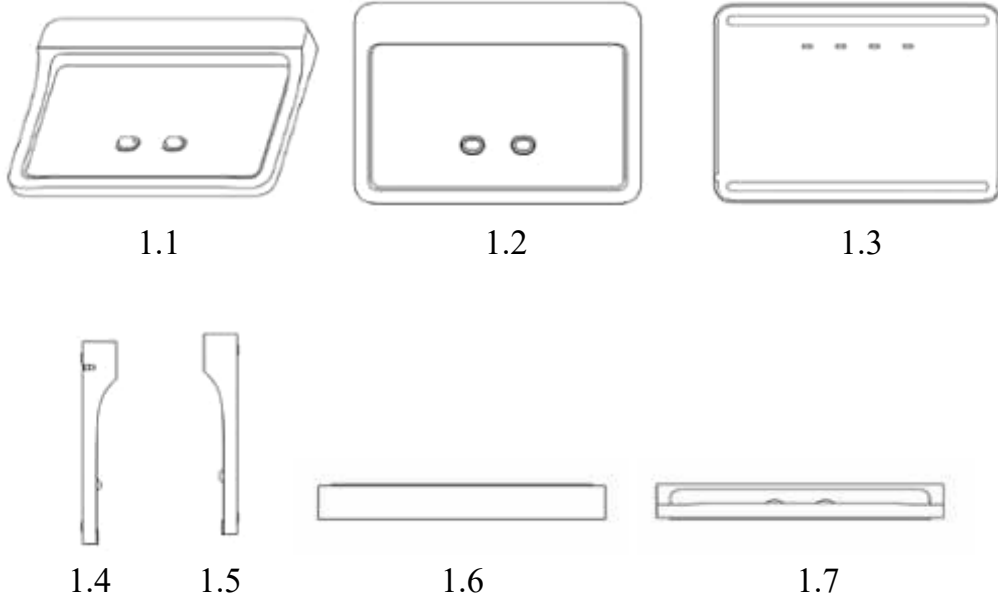

- (11) **3-0032473**  
(15) 31/03/2021 (51) 15-05  
(21) 3-2019-02841 (22) 11/11/2019  
(18) 11/11/2024  
(54) THIẾT BỊ KIỂM SOÁT MẠT BỤI (28) 1  
(30) 201930236461.2 16/05/2019 CN;  
(45) 25/05/2021 398B (43) 25/02/2020 383A  
BEIJING XIAOMI MOBILE SOFTWARE CO., LTD. (CN)  
(73) No. 018, Floor 8, Building 6, Yard 33, Middle Xierqi Road, Haidian District,  
Beijing, 100085 China  
1. WENBO DOU (CN)  
(72) 2. NINGNING LI (CN)  
3. LEI ZHANG (CN)  
(74) Công ty TNHH Sở hữu trí tuệ Vàng (GINTASSET CO., LTD.)  
(55)

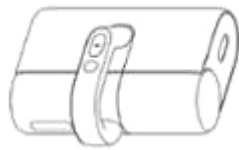

1.1

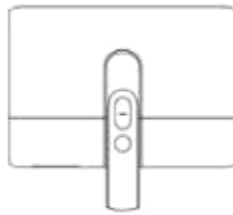

1.2



1.3

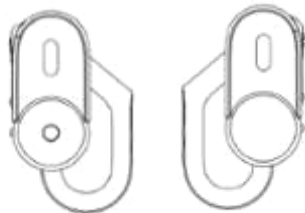

1.4



1.5

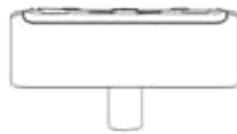

1.6



1.7

- (11) **3-0032474**  
(15) 31/03/2021 (51) 10-05  
(21) 3-2019-01529 (22) 14/06/2019  
(18) 14/06/2024  
(54) THIẾT BỊ CẢM BIẾN ÁNH SÁNG (28) 1  
(30) 201830735500.9 18/12/2018 CN;  
(45) 25/05/2021 398B (43) 25/10/2019 379A  
BEIJING XIAOMI MOBILE SOFTWARE CO., LTD. (CN)  
(73) Room 01, Floor 9, Rainbow City Shopping Mall II of China Resources, NO. 68,  
Qinghe Middle Street, Haidian District, Beijing, 100085 China  
1. YINGCHUN XIE (CN)  
2. TAO WANG (CN)  
(72) 3. NINGNING LI (CN)  
4. MINZHEN JIANG (CN)  
5. JIA CHEN (CN)  
(74) Công ty TNHH Sở hữu trí tuệ Vàng (GINTASSET CO., LTD.)  
(55)

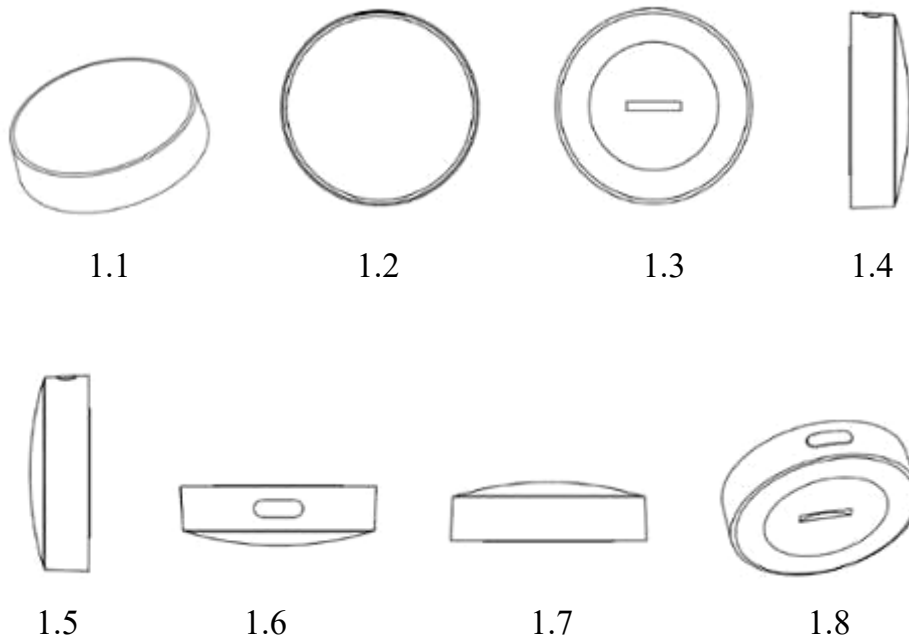

- (11) **3-0032475**  
(15) 31/03/2021 (51) 14-02  
(21) 3-2019-03317 (22) 17/12/2019  
(18) 17/12/2024  
(54) BẢNG ĐIỆN TỬ (28) 1  
(30) 201930414237.8 31/07/2019 CN;  
(45) 25/05/2021 398B (43) 27/04/2020 385A  
BEIJING XIAOMI MOBILE SOFTWARE CO., LTD. (CN)  
(73) No.018, Floor 8, Building 6, Yard 33, Middle Xierqi Road, Haidian District,  
Beijing 100085, China  
1. JIANG, JING (CN)  
(72) 2. LI, NINGNING (CN)  
3. LI, WENQING (CN)  
(74) Công ty TNHH Sở hữu trí tuệ Vàng (GINTASSET CO., LTD.)  
(55)

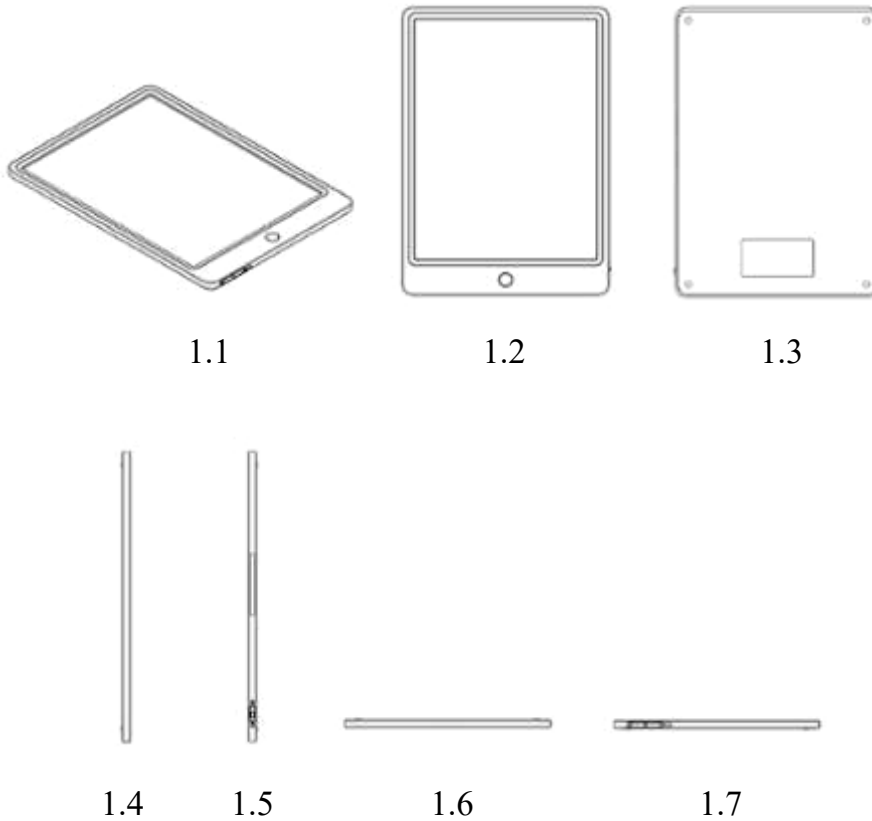

- (11) **3-0032476**  
(15) 31/03/2021 (51) 14-02  
(21) 3-2019-03316 (22) 17/12/2019  
(18) 17/12/2024  
(54) BÚT ĐIỆN TỬ (28) 1  
(30) 201930413915.9 31/07/2019 CN;  
(45) 25/05/2021 398B (43) 27/04/2020 385A  
BEIJING XIAOMI MOBILE SOFTWARE CO., LTD. (CN)  
(73) No.018, Floor 8, Building 6, Yard 33, Middle Xierqi Road, Haidian District,  
Beijing 100085, China  
1. JIANG, JING (CN)  
(72) 2. LI, NINGNING (CN)  
3. LI, WENQING (CN)  
(74) Công ty TNHH Sở hữu trí tuệ Vàng (GINTASSET CO., LTD.)  
(55)

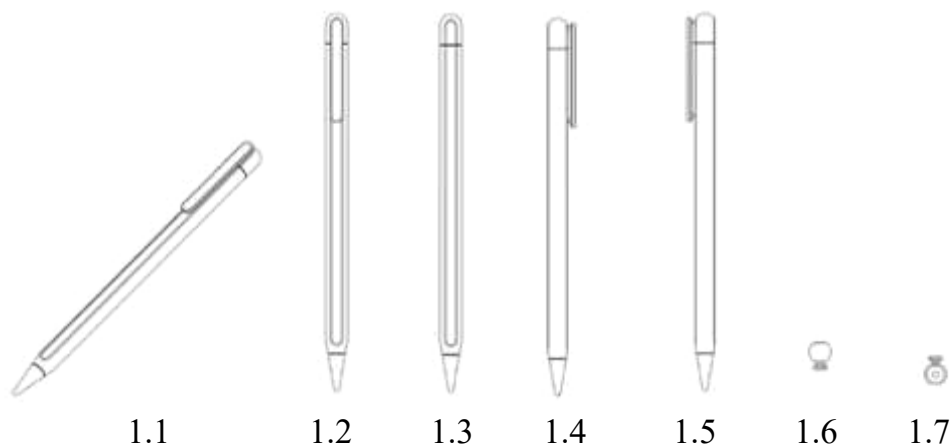

- (11) **3-0032477**  
(15) 31/03/2021 (51) 26-05  
(21) 3-2019-01389 (22) 29/05/2019  
(18) 29/05/2024  
(54) ĐÈN BÀN (28) 1  
(45) 25/05/2021 398B (43) 25/10/2019 379A  
BEIJING XIAOMI MOBILE SOFTWARE CO., LTD. (CN)  
(73) Room 01, Floor 9, Rainbow City Shopping Mall II of China Resources, NO. 68,  
Qinghe Middle Street, Haidian District, Beijing, 100085 China  
1. PANPAN YANG (CN)  
(72) 2. YUANYUAN REN (CN)  
3. NINGNING LI (CN)  
(74) Công ty TNHH Sở hữu trí tuệ Vàng (GINTASSET CO., LTD.)  
(55)



1.1



1.2



1.3



1.4



1.5



1.6



1.7



1.8

- (11) **3-0032478**  
(15) 01/04/2021 (51) 07-02  
(21) 3-2019-02234 (22) 04/09/2019  
(18) 04/09/2024  
(54) LÒ VI SÓNG (28) 1  
(30) 201930084971.2 04/03/2019 CN;  
(45) 25/05/2021 398B (43) 27/04/2020 385A  
BEIJING XIAOMI MOBILE SOFTWARE CO., LTD. (CN)  
(73) Room 01, Floor 9, Rainbow City Shopping Mall II of China Resources, NO. 68,  
Qinghe Middle Street, Haidian District, Beijing, 100085 China  
1. NINGNING LI (CN)  
(72) 2. BO XU (CN)  
3. WEIHONG HONG (CN)  
(74) Công ty TNHH Sở hữu trí tuệ Vàng (GINTASSET CO., LTD.)  
(55)

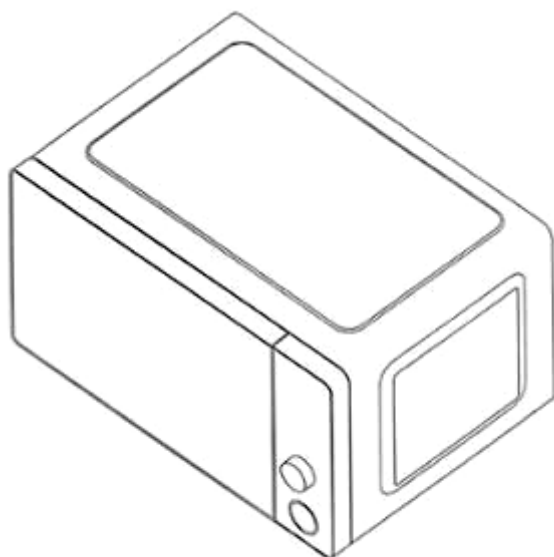

1.1

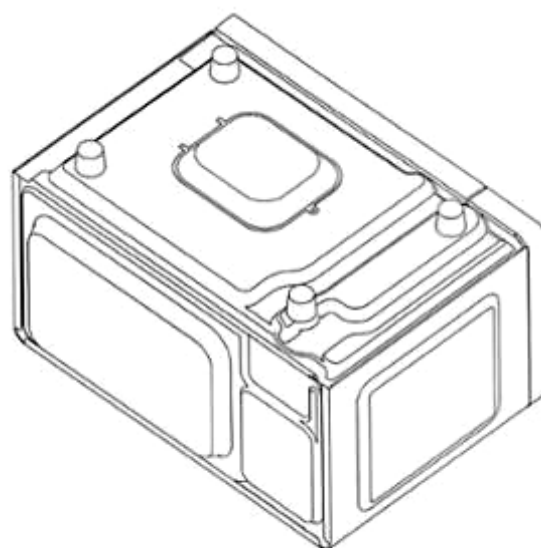

1.2

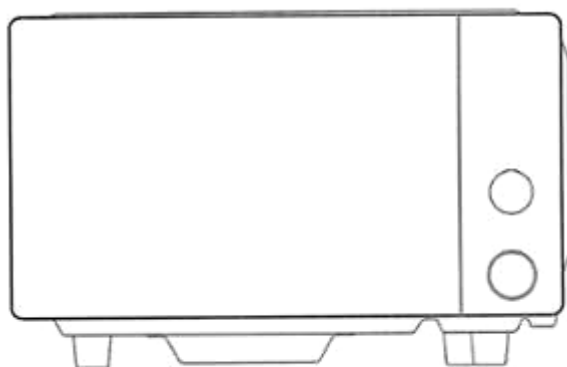

1.3

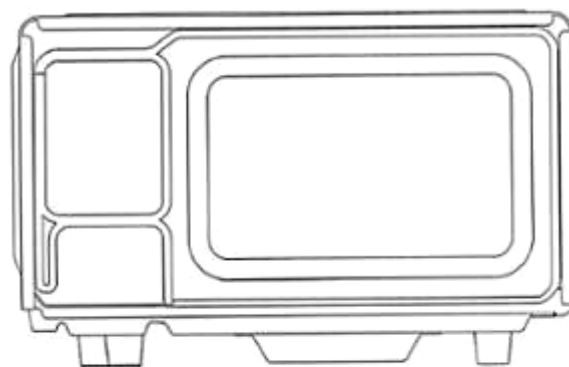

1.4

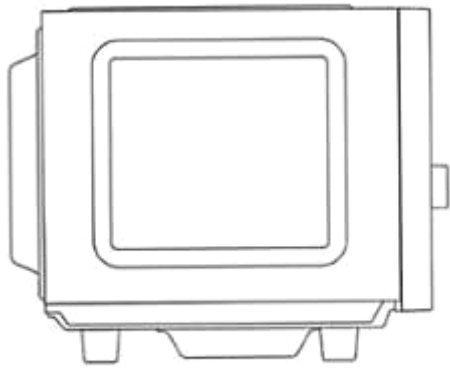

1.5

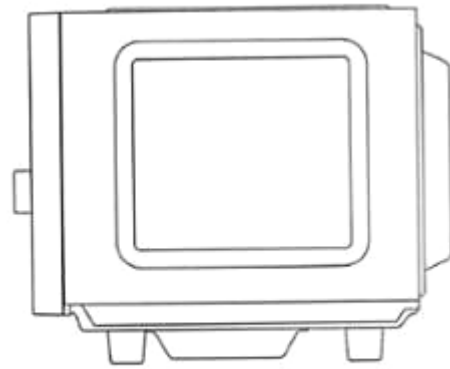

1.6

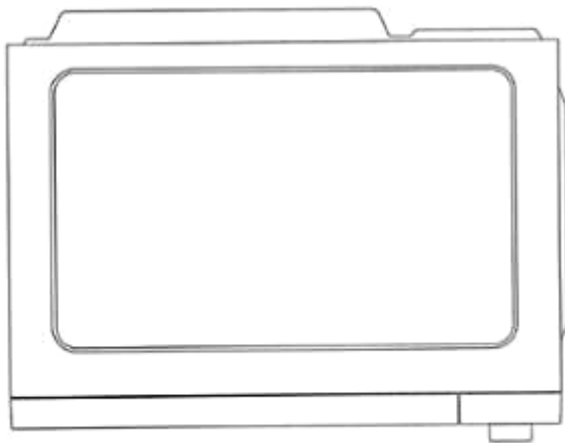

1.7

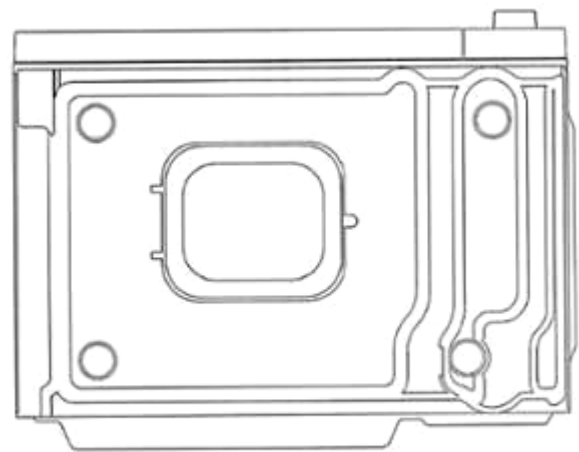

1.8



- (11) **3-0032479**  
(15) 01/04/2021 (51) 03-01  
(21) 3-2019-02744 (22) 28/10/2019  
(18) 28/10/2024  
(54) VA LI (28) 1  
(30) 201930206780.9 29/04/2019 CN;  
(45) 25/05/2021 398B (43) 25/05/2020 386A  
BEIJING XIAOMI MOBILE SOFTWARE CO., LTD. (CN)  
(73) Room 01, Floor 9, Rainbow City Shopping Mall II of China Resources, NO. 68,  
Qinghe Middle Street, Haidian District, Beijing, 100085 China  
(72) 1. SUYANHUANG (CN)  
2. TONG XIAO (CN)  
(74) Công ty TNHH Sở hữu trí tuệ Vàng (GINTASSET CO., LTD.)  
(55)

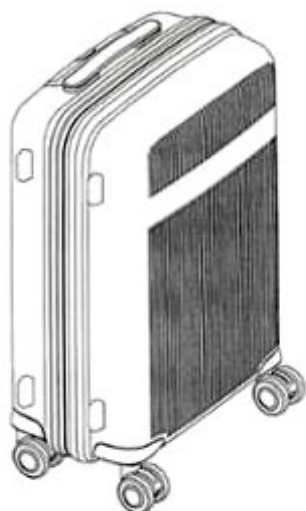

1.1

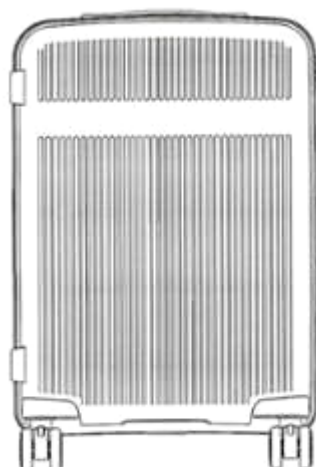

1.2

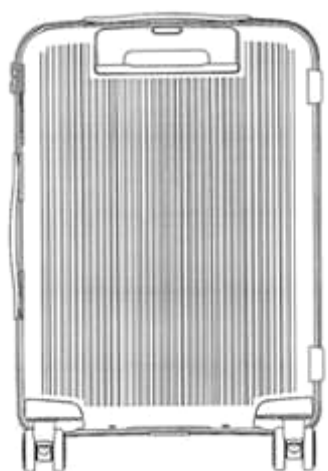

1.3



1.4

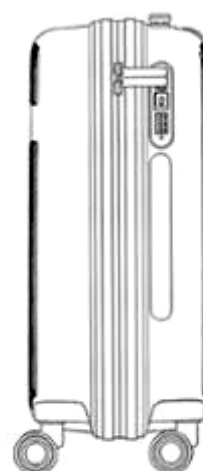

1.5

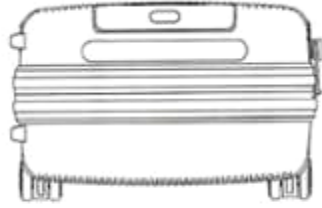

1.6

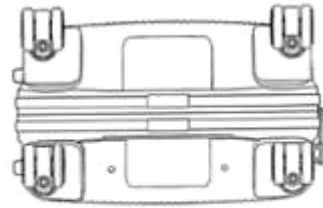

1.7

- (11) **3-0032480**  
 (15) 01/04/2021 (51) 11-01  
 (21) 3-2019-00432 (22) 15/02/2019  
 (18) 15/02/2024  
 (54) BỘ MÓC NỐI (28) 1  
 (30) 2018-018523 25/08/2018 JP;  
 (45) 25/05/2021 398B (43) 25/12/2019 381A  
 HOUSEKI-NO-ANGEL CO., LTD. (JP)  
 (73) 1, Fuzimigaoka, Meito-ku, Nagoya-shi Aichi, 4650048 Japan  
 (72) HASHIMOTO Hisaziro (JP)  
 (74) Công ty Luật TNHH WINCO (WINCO LAW FIRM)  
 (55)

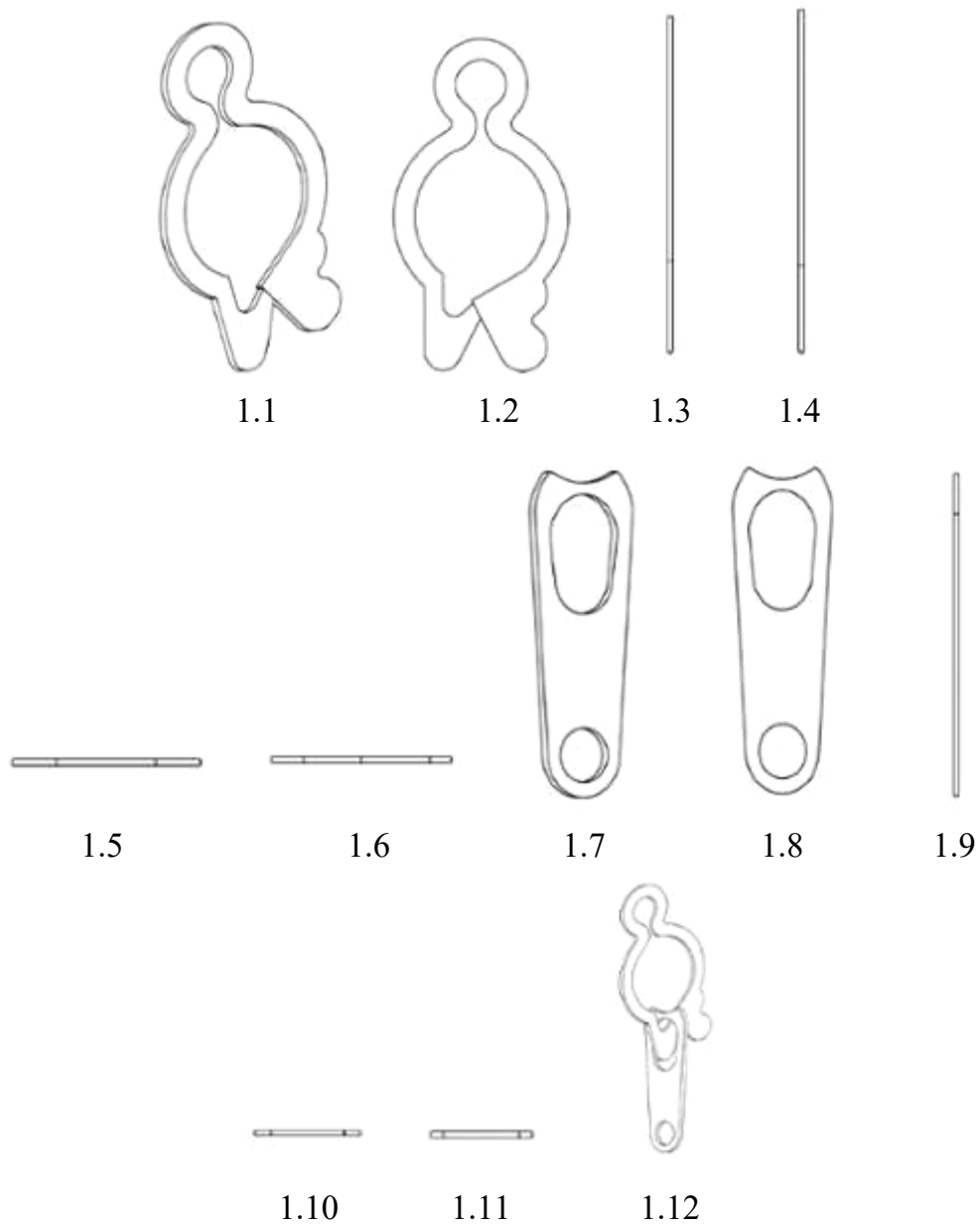

(11) **3-0032481**

(15) 01/04/2021

(21) 3-2019-01642

(18) 27/06/2024

(54) MŨ BẢO HIỂM

(45) 25/05/2021 398B

(51) 02-03

(22) 27/06/2019

(28) 1

(43) 25/10/2019 379A

FOSHAN CITY NANHAI YONGHENG HELMET MANUFACTURING CO., LTD (CN)

(73) Yannan Industrial Area, Longgao Rd., Jiujiang, Nanhai, Foshan City, Guangdong, China

(72) CHEN YEQIANG (CN)

(74) Công ty Luật TNHH WINCO (WINCO LAW FIRM)

(55)



1.1



1.2



1.3



1.4



1.5



1.6



1.7

(11) **3-0032482**

(15) 01/04/2021

(21) 3-2019-01643

(18) 27/06/2024

(54) MŨ BẢO HIỂM

(45) 25/05/2021 398B

(51) 02-03

(22) 27/06/2019

(28) 1

(43) 25/10/2019 379A

FOSHAN CITY NANHAI YONGHENG HELMET MANUFACTURING CO., LTD (CN)

(73) Yannan Industrial Area, Longgao Rd., Jiujiang, Nanhai, Foshan City, Guangdong, China

(72) CHEN YEQIANG (CN)

(74) Công ty Luật TNHH WINCO (WINCO LAW FIRM)

(55)



1.1



1.2



1.3



1.4



1.5



1.6



1.7

- (11) **3-0032483**  
(15) 01/04/2021 (51) 22-05  
(21) 3-2019-02470 (22) 26/09/2019  
(18) 26/09/2024  
(54) HỘP ĐỰNG DÂY CÂU (28) 1  
(30) 108304050 05/07/2019 TW;  
(45) 25/05/2021 398B (43) 27/04/2020 385A  
YAO I FABRIC CO., LTD. (TW)  
(73) No.334, Sec.6, Chang Mei Road, Homei, Changhua County, Taiwan  
(72) Yang, Shun-Fa (TW)  
(74) Công ty Luật TNHH WINCO (WINCO LAW FIRM)  
(55)

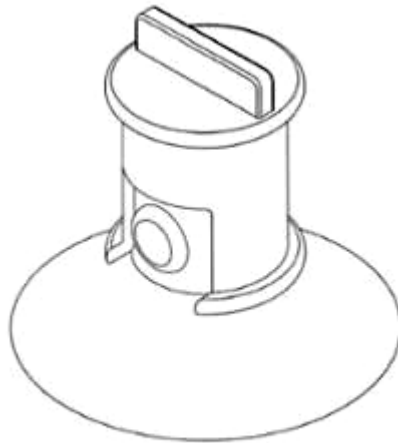

1.1

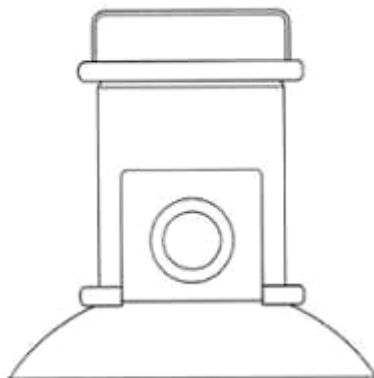

1.2



1.3

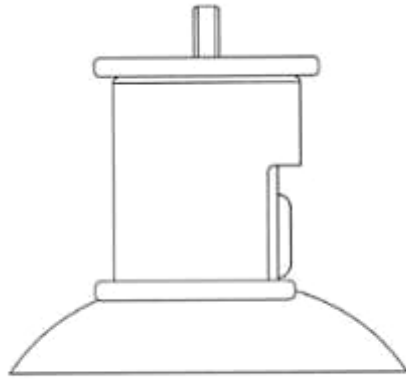

1.4

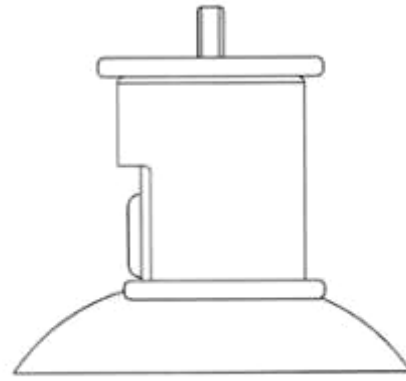

1.5

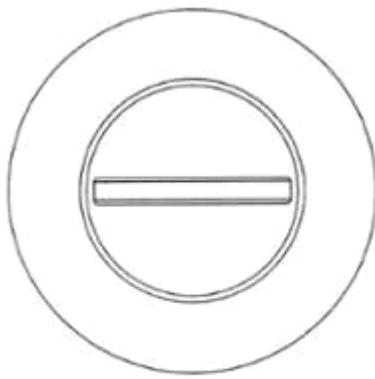

1.6

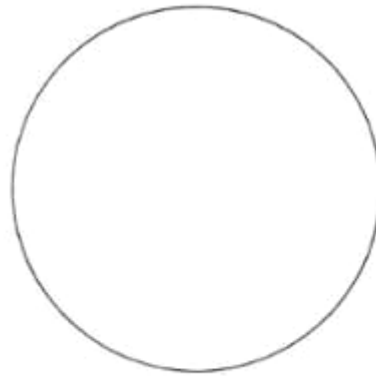

1.7

- (11) **3-0032484**  
(15) 01/04/2021 (51) 13-02  
(21) 3-2019-02628 (22) 16/10/2019  
(18) 16/10/2024  
(54) BỘ SẠC PIN (28) 1  
(30) 30-2019-0020033 27/04/2019 KR;  
(45) 25/05/2021 398B (43) 30/01/2020 382A  
MBI CO., LTD. (KR)  
(73) (Sachang-dong, Hyundai-core) B1, 140, Sajik-daero, Seowon-gu, Cheongju-si,  
Chungcheongbuk-do, 28647, Republic of Korea  
1. YOO, MOON-SOO (KR)  
(72) 2. YOO, HYUK (KR)  
3. JUNG, TAE-JIN (KR)  
4. AN, SUNG-CHEOL (KR)  
(74) Công ty Luật TNHH WINCO (WINCO LAW FIRM)  
(55)



1.1

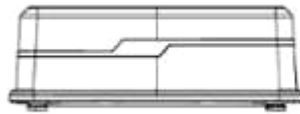

1.2

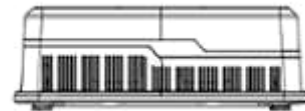

1.3



1.4

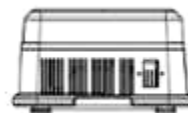

1.5

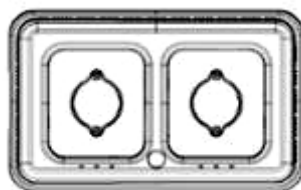

1.6

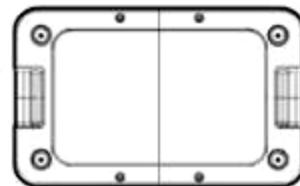

1.7



- (11) **3-0032485**  
(15) 01/04/2021 (51) 09-05  
(21) 3-2018-02656 (22) 10/12/2018  
(18) 10/12/2023  
(54) BAO GÓI SẢN PHẨM (28) 1  
(45) 25/05/2021 398B (43) 25/07/2019 376A  
(73) NGUYỄN DANH BÌNH (VN)  
Đội 8, xã Dương Liễu, huyện Hoài Đức, thành phố Hà Nội  
(72) Nguyễn Danh Bình (VN)  
(74) Công ty Luật TNHH WINCO (WINCO LAW FIRM)  
(55)



1.1



1.2

- (11) **3-0032486**  
(15) 01/04/2021 (51) 14-03  
(21) 3-2019-03465 (22) 27/12/2019  
(18) 27/12/2024  
(54) ĂNG-TEN (28) 1  
(30) 2019-014832 02/07/2019 JP;  
(45) 25/05/2021 398B (43) 25/06/2020 387A  
SUMIDA CORPORATION (JP)  
(73) Harumi Island Triton Square Office Tower X 14/F, 1-8-10 Harumi, Chuo-Ku,  
Tokyo, 104-8547, Japan  
1. RYO KOUBATA (JP)  
2. NORIAKI IWASAKI (JP)  
3. SHIGERU MAHARA (JP)  
(72) 4. MASAKAZU FUKUOKA (JP)  
5. TAKAO KAWASHIMA (JP)  
6. KEI TANAKA (JP)  
(74) Công ty Luật TNHH WINCO (WINCO LAW FIRM)  
(55)

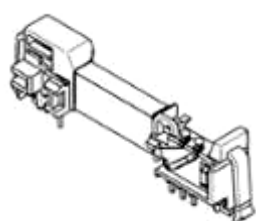

1.1

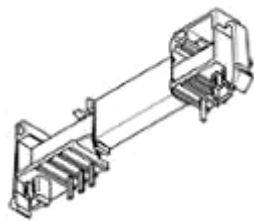

1.2



1.3

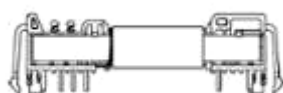

1.4



1.5



1.6



1.7



1.8

- (11) **3-0032487**  
(15) 01/04/2021 (51) 08-03  
(21) 3-2020-00085 (22) 09/01/2020  
(18) 09/01/2025  
(54) MŨI CẮT (28) 1  
(30) 201930465323.1 26/08/2019 CN;  
(45) 25/05/2021 398B (43) 27/04/2020 385A  
CONPROFE TECHNOLOGY GROUP CO., LTD. (CN)  
(73) Floors 1-2, Menji Building C, Parage Electronic Industrial Park, No. 8, 2nd  
Nanyun Road, Science City, High-tech Development Zone, Guangzhou City,  
Guangdong Province 510663, China  
1. YAN, BINGJIANG (CN)  
(72) 2. LI, WEIQIU (CN)  
3. ZHANG, GUOLI (CN)  
(74) Công ty Luật TNHH WINCO (WINCO LAW FIRM)  
(55)

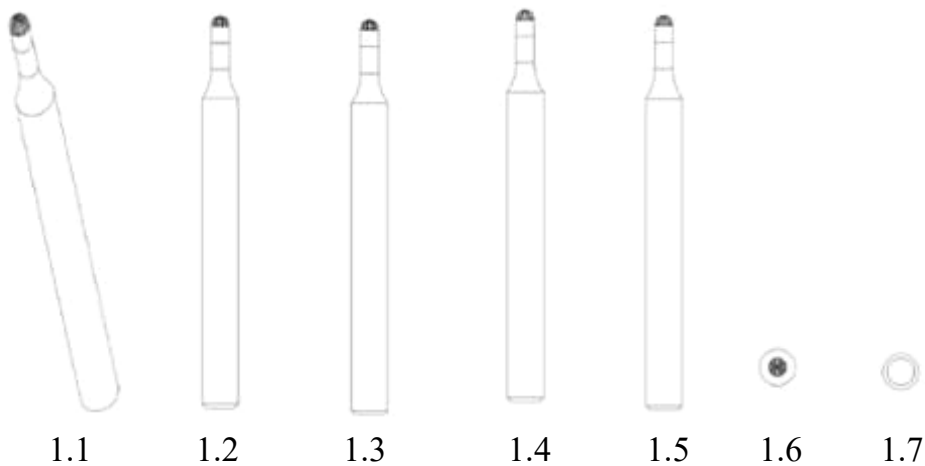

- (11) **3-0032488**  
(15) 01/04/2021 (51) 23-04  
(21) 3-2020-00198 (22) 21/01/2020  
(18) 21/01/2025  
(54) BỘ PHẬN NGOÀI TRỜI CỦA MÁY ĐIỀU HÒA (28) 1  
(30) 2019-016655 25/07/2019 JP;  
(45) 25/05/2021 398B (43) 25/05/2020 386A  
(73) TOSHIBA CARRIER CORPORATION (JP)  
72-34, Horikawa-cho, Saiwai-ku, Kawasaki-shi, Kanagawa 212-8585, Japan  
(72) 1. TETSUYA ISHIKAWA (JP)  
2. MASAO ISSHIKI (JP)  
(74) Công ty Luật TNHH WINCO (WINCO LAW FIRM)  
(55)



1.1

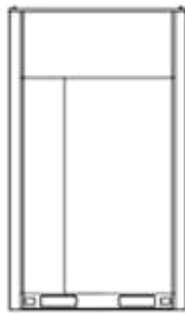

1.2

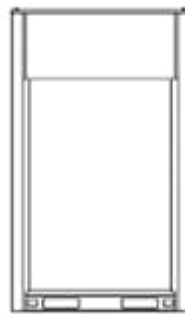

1.3

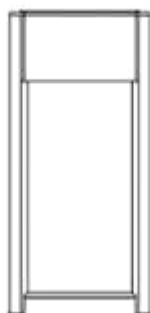

1.4



1.5

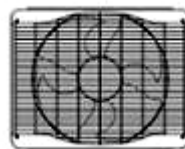

1.6



1.7

- (11) **3-0032489**  
(15) 01/04/2021 (51) 23-04  
(21) 3-2020-00199 (22) 21/01/2020  
(18) 21/01/2025  
(54) BỘ PHẬN NGOÀI TRỜI CỦA MÁY ĐIỀU HÒA (28) 1  
(30) 2019-016656 25/07/2019 JP;  
(45) 25/05/2021 398B (43) 25/05/2020 386A  
(73) TOSHIBA CARRIER CORPORATION (JP)  
72-34, Horikawa-cho, Saiwai-ku, Kawasaki-shi, Kanagawa 212-8585, Japan  
(72) 1. TETSUYA ISHIKAWA (JP)  
2. MASAO ISSHIKI (JP)  
(74) Công ty Luật TNHH WINCO (WINCO LAW FIRM)  
(55)

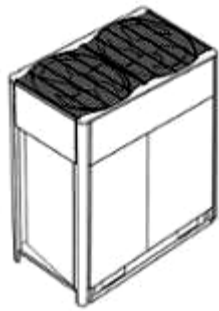

1.1

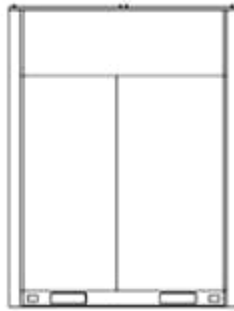

1.2

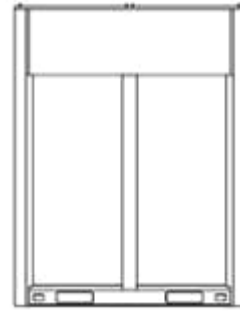

1.3

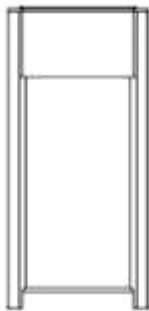

1.4



1.5

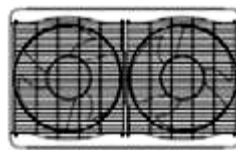

1.6



1.7

- (11) **3-0032490**  
(15) 01/04/2021 (51) 22-05  
(21) 3-2020-00231 (22) 26/09/2019  
(18) 26/09/2024  
(54) HỘP ĐỰNG DÂY CÂU (28) 1  
(45) 25/05/2021 398B (43) 25/05/2020 386A  
(73) YAO I FABRIC CO., LTD. (TW)  
No.334, Sec.6, Chang Mei Road, Homei, Changhua County, Taiwan  
(72) Yang, Shun-Fa (TW)  
(74) Công ty Luật TNHH WINCO (WINCO LAW FIRM)  
(55)

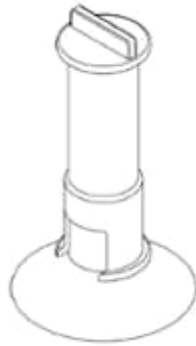

1.1

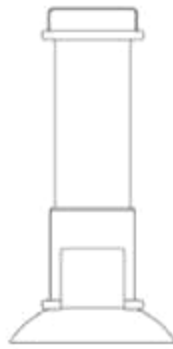

1.2

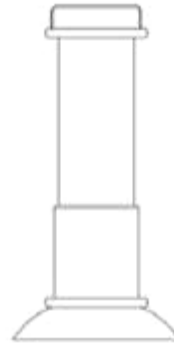

1.3

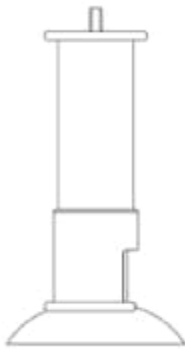

1.4

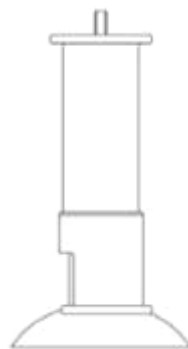

1.5



1.6

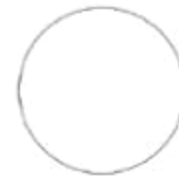

1.7

- (11) **3-0032491**  
(15) 02/04/2021 (51) 02-04  
(21) 3-2018-02465 (22) 20/11/2018  
(18) 20/11/2023  
(54) **ĐỀ GIÀY** (28) 1  
(45) 25/05/2021 398B (43) 25/07/2019 376A  
GEOX SPA (IT)  
(73) Via Feltrina Centro, 16 31044 Biadene di Montebelluna (TV) - Italia  
(72) 1. BARBARA GIACON (IT)  
2. ELISA MATTIOLI (IT)  
(74) Công ty TNHH Trường Xuân (AGELESS CO.,LTD.)  
(55)

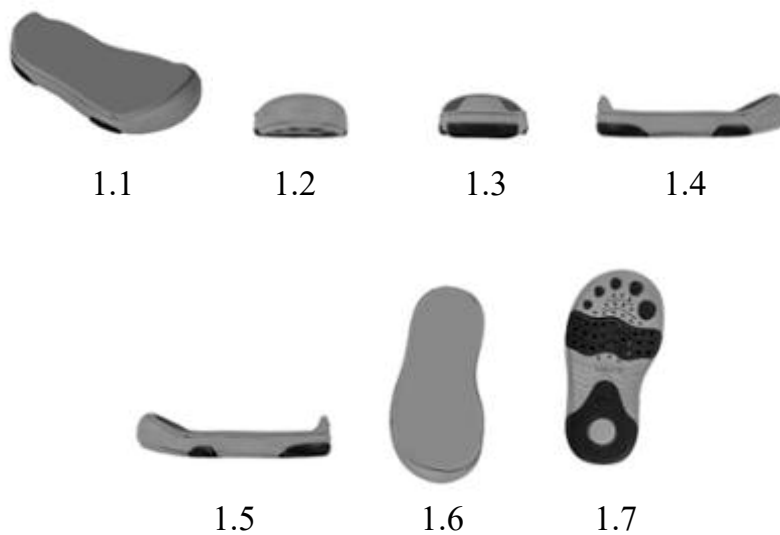

- (11) **3-0032492**  
(15) 02/04/2021 (51) 02-04  
(21) 3-2018-02466 (22) 20/11/2018  
(18) 20/11/2023  
(54) ĐỀ GIÀY (28) 1  
(45) 25/05/2021 398B (43) 25/07/2019 376A  
(73) GEOX SPA (IT)  
Via Feltrina Centro, 16 31044 Biadene di Montebelluna (TV) - Italia  
(72) Ernesto Esposito (IT)  
(74) Công ty TNHH Trường Xuân (AGELESS CO.,LTD.)  
(55)



1.1



1.2



1.3



1.4



1.5



1.6



1.7



- (11) **3-0032493**  
(15) 02/04/2021 (51) 02-04  
(21) 3-2018-02467 (22) 20/11/2018  
(18) 20/11/2023  
(54) ĐỂ GIÀY (28) 1  
(45) 25/05/2021 398B (43) 25/07/2019 376A  
GEOX SPA (IT)  
(73) Via Feltrina Centro, 16 31044 Biadene di Montebelluna (TV) - Italia  
(72) Luciano Ferraresso (IT)  
(74) Công ty TNHH Trường Xuân (AGELESS CO.,LTD.)  
(55)

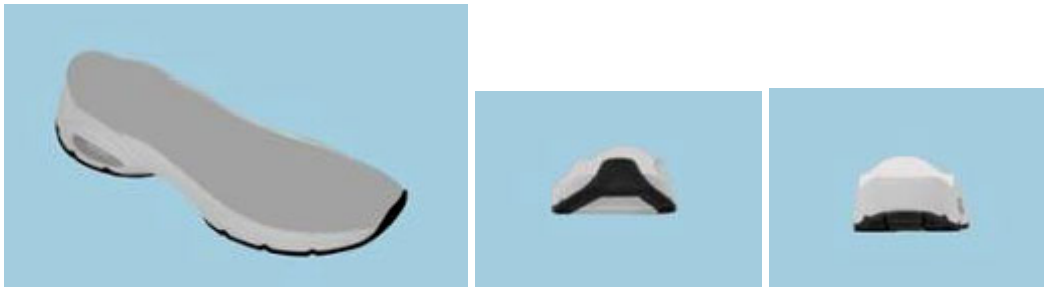

1.1

1.2

1.3



1.4

1.5



1.6

1.7

- (11) **3-0032494**  
(15) 02/04/2021 (51) 02-04  
(21) 3-2018-02468 (22) 20/11/2018  
(18) 20/11/2023  
(54) ĐỂ GIÀY (28) 1  
(45) 25/05/2021 398B (43) 25/07/2019 376A  
GEOX SPA (IT)  
(73) Via Feltrina Centro, 16 31044 Biadene di Montebelluna (TV) - Italia  
(72) Paolo Ronga (IT)  
(74) Công ty TNHH Trường Xuân (AGELESS CO.,LTD.)  
(55)



1.1

1.2

1.3



1.4

1.5



1.6

1.7

- (11) **3-0032495**  
(15) 02/04/2021 (51) 02-04  
(21) 3-2018-02469 (22) 20/11/2018  
(18) 20/11/2023  
(54) ĐÉ GIÀY (28) 1  
(45) 25/05/2021 398B (43) 25/07/2019 376A  
GEOX SPA (IT)  
(73) Via Feltrina Centro, 16 31044 Biadene di Montebelluna (TV) - Italia  
(72) Luciano Ferraresso (IT)  
(74) Công ty TNHH Trường Xuân (AGELESS CO.,LTD.)  
(55)



1.1



1.2



1.3



1.4



1.5



1.6



1.7

- (11) **3-0032496**  
(15) 02/04/2021 (51) 07-02  
(21) 3-2019-00875 (22) 05/04/2019  
(18) 05/04/2024  
(54) NỒI (28) 1  
(45) 25/05/2021 398B (43) 25/10/2019 379A  
CÔNG TY TNHH MỘT THÀNH VIÊN GỐM SỨ PHƯƠNG ĐÔNG (VN)  
(73) Lô B12A-B13, đường số 10, KCN Hải Sơn, ấp Bình Tiên 2, xã Đức Hòa Hạ,  
huyện Đức Hòa, tỉnh Long An  
(72) Dương Quốc Cường (VN)  
(74) Công ty TNHH Trường Xuân (AGELESS CO.,LTD.)  
(55)



1.1

1.2



1.3

1.4

1.5

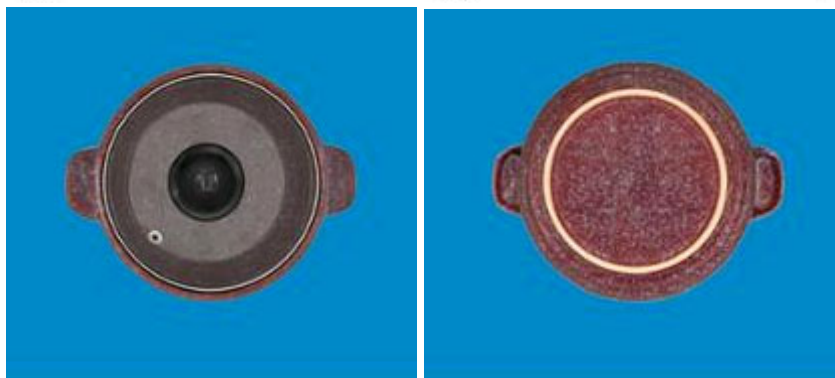

1.6

1.7

- (11) **3-0032497**  
(15) 02/04/2021 (51) 07-02  
(21) 3-2019-00876 (22) 05/04/2019  
(18) 05/04/2024  
(54) NỒI (28) 1  
(45) 25/05/2021 398B (43) 25/08/2019 377A  
CÔNG TY TNHH MỘT THÀNH VIÊN GỐM SỨ PHƯƠNG ĐÔNG (VN)  
(73) Lô B12A-B13, đường số 10, KCN Hải Sơn, ấp Bình Tiên 2, xã Đức Hòa Hạ,  
huyện Đức Hòa, tỉnh Long An  
(72) Dương Quốc Cường (VN)  
(74) Công ty TNHH Trường Xuân (AGELESS CO.,LTD.)  
(55)



1.1

1.2



1.3

1.4

1.5



1.6

1.7

- (11) **3-0032498**  
(15) 02/04/2021 (51) 07-02  
(21) 3-2019-00877 (22) 05/04/2019  
(18) 05/04/2024  
(54) CHẢO (28) 1  
(45) 25/05/2021 398B (43) 25/10/2019 379A  
CÔNG TY TNHH MỘT THÀNH VIÊN GỐM SỨ PHƯƠNG ĐÔNG (VN)  
(73) Lô B12A-B13, đường số 10, KCN Hải Sơn, ấp Bình Tiên 2, xã Đức Hòa Hạ,  
huyện Đức Hòa, tỉnh Long An  
(72) Dương Quốc Cường (VN)  
(74) Công ty TNHH Trường Xuân (AGELESS CO.,LTD.)  
(55)



1.1



1.2



1.3



1.4



1.5

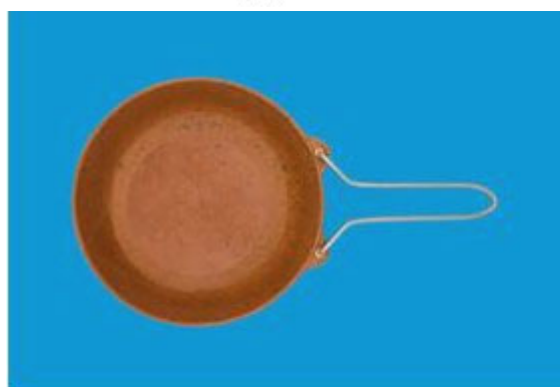

1.6

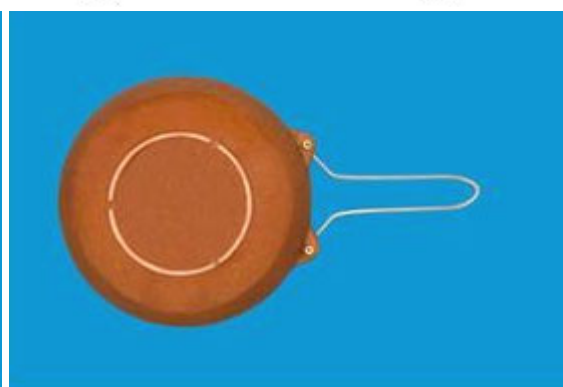

1.7

- (11) **3-0032499**  
(15) 02/04/2021 (51) 07-02  
(21) 3-2019-01104 (22) 04/05/2019  
(18) 04/05/2024  
(54) NỒI CƠM ĐIỆN (28) 1  
(30) 201930073582.X 22/02/2019 CN;  
(45) 25/05/2021 398B (43) 25/12/2019 381A  
FOSHAN SHUNDE MIDEA ELECTRICAL HEATING APPLIANCES  
(73) MANUFACTURING CO., LTD. (CN)  
San Le Road #19, Beijiao, Shunde, Foshan, Guangdong 528311, China  
(72) HUANG, Heng (CN)  
(74) Công ty TNHH Trường Xuân (AGELESS CO.,LTD.)  
(55)



1.1



1.2



1.3



1.4



1.5



1.6



1.7



- (11) **3-0032500**  
(15) 02/04/2021 (51) 07-02  
(21) 3-2019-01105 (22) 04/05/2019  
(18) 04/05/2024  
(54) BẾP (28) 1  
(30) 201930073252.0 22/02/2019 CN;  
(45) 25/05/2021 398B (43) 25/12/2019 381A  
FOSHAN SHUNDE MIDEA ELECTRICAL HEATING APPLIANCES  
(73) MANUFACTURING CO., LTD. (CN)  
San Le Road #19, Beijiao, Shunde, Foshan, Guangdong 528311, China  
(72) HUANG, Heng (CN)  
(74) Công ty TNHH Trường Xuân (AGELESS CO.,LTD.)  
(55)



1.1

1.2



1.3

1.4

1.5

1.6



1.7

1.8

- (11) **3-0032501**  
(15) 03/04/2021 (51) 02-04  
(21) 3-2019-02936 (22) 18/11/2019  
(18) 18/11/2024  
(54) ĐỀ GIÀY (28) 1  
(45) 25/05/2021 398B (43) 25/02/2020 383A  
GEOX SPA (IT)  
(73) Via Feltrina Centro, 16 31044 Biadene di Montebelluna (TV) - Italia  
(72) Franca Gasparotto (IT)  
(74) Công ty TNHH Trường Xuân (AGELESS CO.,LTD.)  
(55)

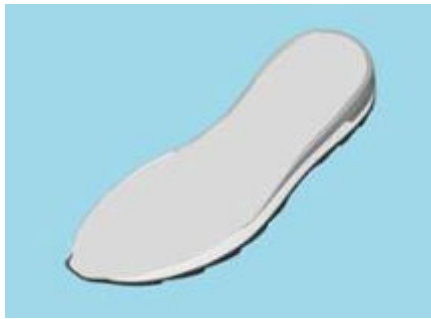

1.1



1.2



1.3



1.4



1.5

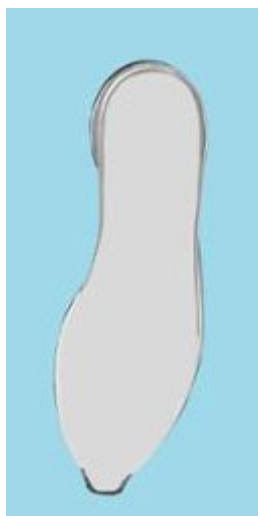

1.6



1.7

- (11) **3-0032502**  
(15) 05/04/2021 (51) 02-04  
(21) 3-2019-02933 (22) 18/11/2019  
(18) 18/11/2024  
(54) **ĐỂ GIÀY** (28) 1  
(45) 25/05/2021 398B (43) 25/02/2020 383A  
GEOX SPA (IT)  
(73) Via Feltrina Centro, 16 31044 Biadene di Montebelluna (TV) - Italia  
(72) Barbara Giacon (IT)  
(74) Công ty TNHH Trường Xuân (AGELESS CO.,LTD.)  
(55)



1.1

1.2

1.3



1.4

1.5



1.6

1.7

- (11) **3-0032503**  
(15) 05/04/2021 (51) 02-04  
(21) 3-2019-02934 (22) 18/11/2019  
(18) 18/11/2024  
(54) ĐỀ GIÀY (28) 1  
(45) 25/05/2021 398B (43) 25/02/2020 383A  
GEOX SPA (IT)  
(73) Via Feltrina Centro, 16 31044 Biadene di Montebelluna (TV) - Italia  
(72) Luciano Ferrarresso (IT)  
(74) Công ty TNHH Trường Xuân (AGELESS CO.,LTD.)  
(55)



1.1



1.2



1.3



1.4



1.5



1.6



1.7

- (11) **3-0032504**  
(15) 05/04/2021 (51) 02-04  
(21) 3-2019-02938 (22) 18/11/2019  
(18) 18/11/2024  
(54) ĐỀ GIÀY (28) 1  
(45) 25/05/2021 398B (43) 25/02/2020 383A  
GEOX SPA (IT)  
(73) Via Feltrina Centro, 16 31044 Biadene di Montebelluna (TV) - Italia  
1. LIVIO POLONI (IT)  
2. LUCA SCHIAVO (IT)  
(72) 3. MARIO VARESCO (IT)  
4. GIULIO SBARIGIA (IT)  
(74) Công ty TNHH Trường Xuân (AGELESS CO.,LTD.)  
(55)



1.1



1.2



1.3



1.4



1.5

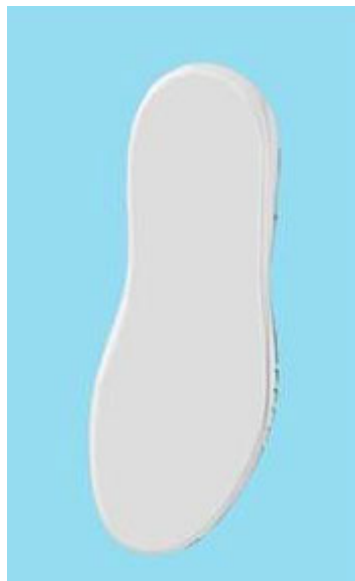

1.6



1.7

- (11) **3-0032505**  
(15) 05/04/2021 (51) 02-04  
(21) 3-2019-02940 (22) 18/11/2019  
(18) 18/11/2024  
(54) ĐỀ GIÀY (28) 1  
(45) 25/05/2021 398B (43) 25/02/2020 383A  
GEOX SPA (IT)  
(73) Via Feltrina Centro, 16 31044 Biadene di Montebelluna (TV) - Italia  
(72) Cristina Marconato (IT)  
(74) Công ty TNHH Trường Xuân (AGELESS CO.,LTD.)  
(55)

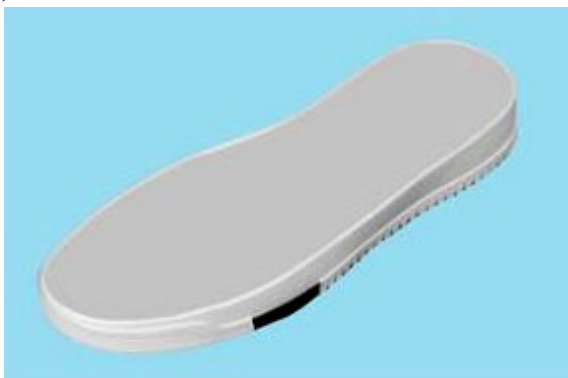

1.1



1.2



1.3



1.4



1.5

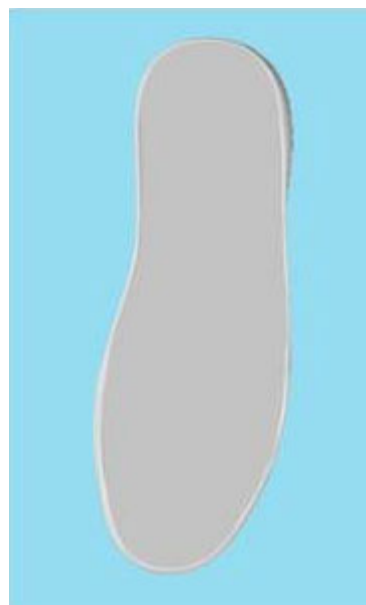

1.6

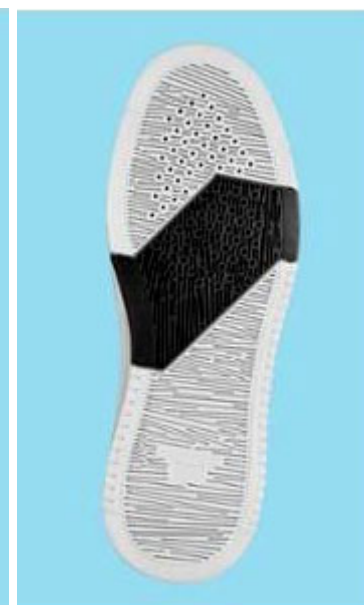

1.7

- (11) **3-0032506**  
(15) 05/04/2021 (51) 02-04  
(21) 3-2019-02941 (22) 18/11/2019  
(18) 18/11/2024  
(54) ĐỀ GIÀY (28) 1  
(45) 25/05/2021 398B (43) 25/02/2020 383A  
GEOX SPA (IT)  
(73) Via Feltrina Centro, 16 31044 Biadene di Montebelluna (TV) - Italia  
(72) Luciano Ferrarresso (IT)  
(74) Công ty TNHH Trường Xuân (AGELESS CO.,LTD.)  
(55)



1.1



1.2

1.3



1.4



1.5

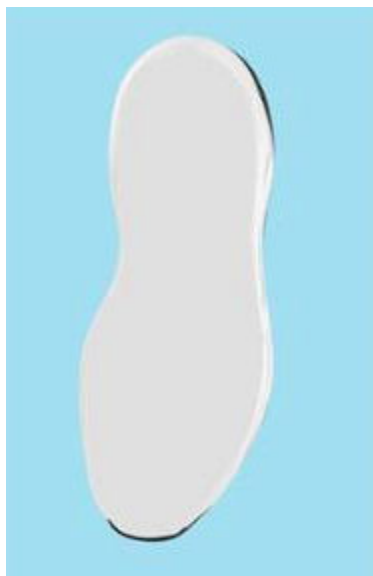

1.6



1.7



- (11) **3-0032507**  
(15) 05/04/2021 (51) 02-04  
(21) 3-2019-02942 (22) 18/11/2019  
(18) 18/11/2024  
(54) ĐỀ GIÀY (28) 1  
(45) 25/05/2021 398B (43) 25/02/2020 383A  
GEOX SPA (IT)  
(73) Via Feltrina Centro, 16 31044 Biadene di Montebelluna (TV) - Italia  
(72) Luciano Ferrarresso (IT)  
(74) Công ty TNHH Trường Xuân (AGELESS CO.,LTD.)  
(55)



1.1

1.2

1.3



1.4

1.5



1.6

1.7

- (11) **3-0032508**
- (15) 05/04/2021
- (21) 3-2019-02943
- (18) 18/11/2024
- (54) ĐỀ GIÀY
- (45) 25/05/2021 398B
- (73) GEOX SPA (IT)  
Via Feltrina Centro, 16 31044 Biadene di Montebelluna (TV) - Italia
- (72) 1. GIULIO SBARIGIA (IT)  
2. IVANO BARBIERO (IT)  
3. GIANNI BURATTO (IT)
- (74) Công ty TNHH Trường Xuân (AGELESS CO.,LTD.)
- (55)

(51) 02-04

(22) 18/11/2019

(28) 1

(43) 25/02/2020 383A



1.1



1.2



1.3



1.4



1.5



1.6



1.7

(11) **3-0032509**

(15) 05/04/2021

(21) 3-2019-03349

(18) 19/12/2024

(54) TRỤC LÒ XO

(45) 25/05/2021 398B

(51) 08-08

(22) 19/12/2019

(28) 1

(43) 27/04/2020 385A

CÔNG TY TNHH CƠ KIM KHÍ QUANG MINH (VN)

(73) 275-NO-07-LK07-12 khu đất dịch vụ 1, phường Đồng Mai, quận Hà Đông, thành phố Hà Nội

(72) 1. TRINH TUẤN THẮNG (VN)

2. ĐINH ĐỨC ANH (VN)

(74) Công ty TNHH Trường Xuân (AGELESS CO.,LTD.)

(55)

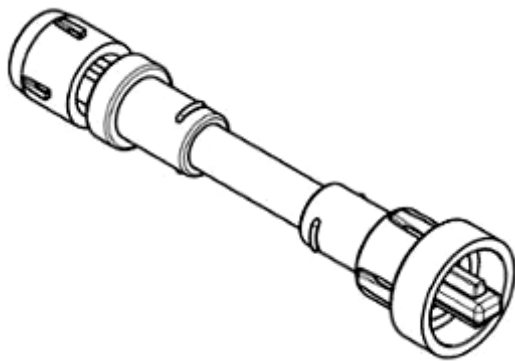

1.1



1.2



1.3



1.4



1.5

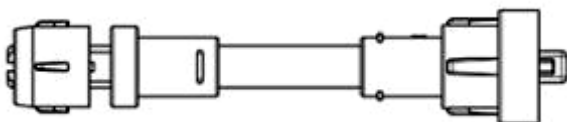

1.6

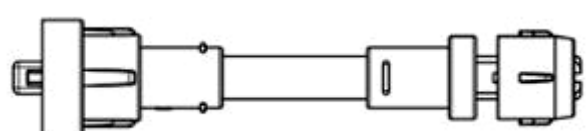

1.7

(11) **3-0032510**

(15) 05/04/2021

(21) 3-2019-03350

(18) 19/12/2024

(54) MÓC KÉO

(45) 25/05/2021 398B

(51) 08-07

(22) 19/12/2019

(28) 1

(43) 27/04/2020 385A

CÔNG TY TNHH CƠ KIM KHÍ QUANG MINH (VN)

(73) 275-NO-07-LK07-12 khu đất dịch vụ 1, phường Đồng Mai, quận Hà Đông, thành phố Hà Nội

(72) 1. TRỊNH TUẤN THẮNG (VN)

2. ĐINH ĐỨC ANH (VN)

(74) Công ty TNHH Trường Xuân (AGELESS CO.,LTD.)

(55)

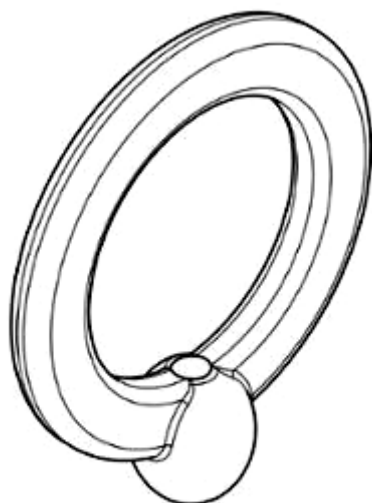

1.1

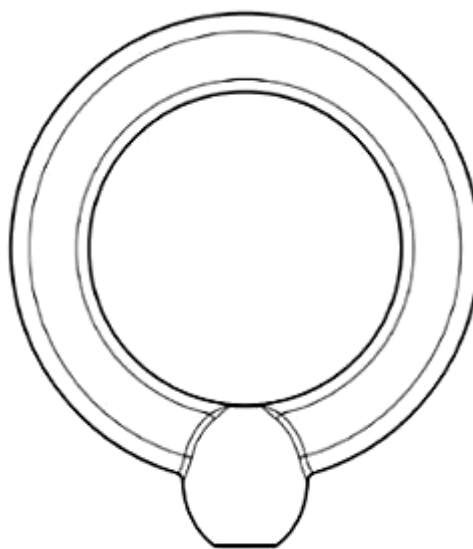

1.2

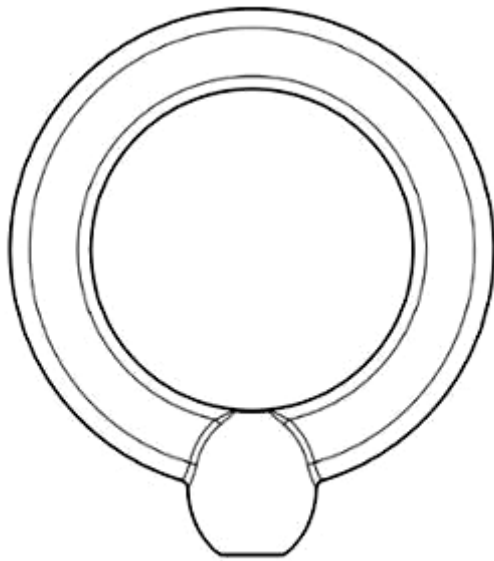

1.3

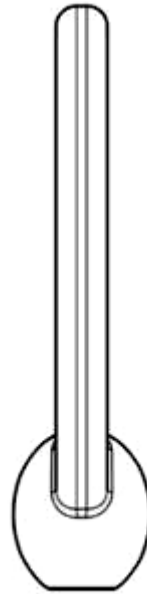

1.4

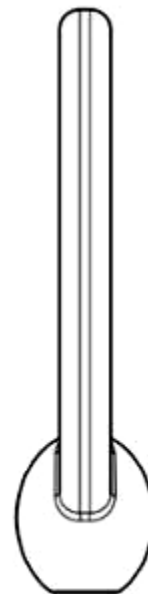

1.5

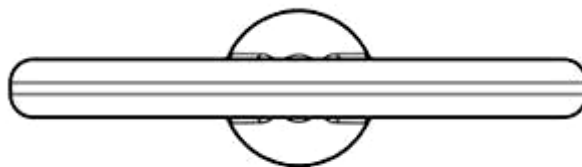

1.6

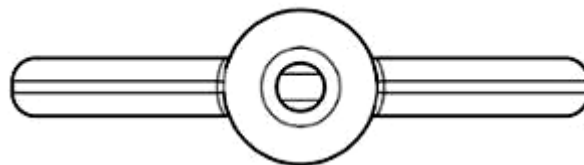

1.7

(11) **3-0032511**

(15) 05/04/2021

(51) 08-07

(21) 3-2019-03351

(22) 19/12/2019

(18) 19/12/2024

(54) KHÓA

(28) 1

(45) 25/05/2021 398B

(43) 27/04/2020 385A

CÔNG TY TNHH CƠ KIM KHÍ QUANG MINH (VN)

(73) 275-NO-07-LK07-12 khu đất dịch vụ 1, phường Đồng Mai, quận Hà Đông, thành phố Hà Nội

(72) 1. ĐINH ĐỨC ANH (VN)

2. TRỊNH TUẤN THẮNG (VN)

(74) Công ty TNHH Trường Xuân (AGELESS CO.,LTD.)

(55)

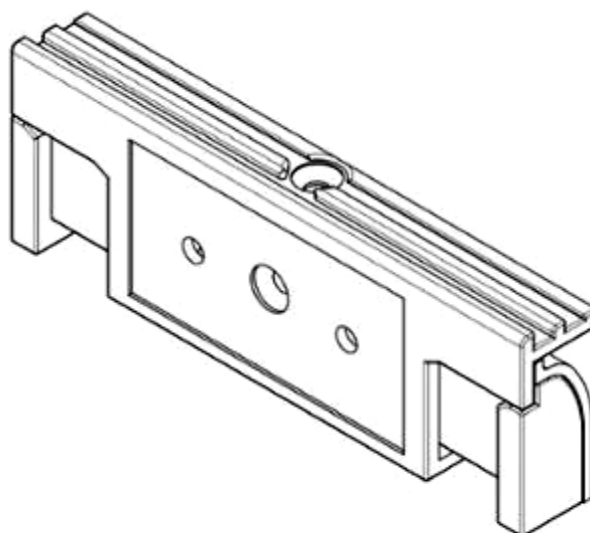

1.1

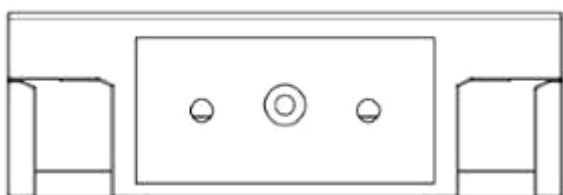

1.2

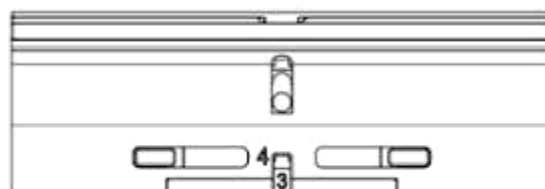

1.3

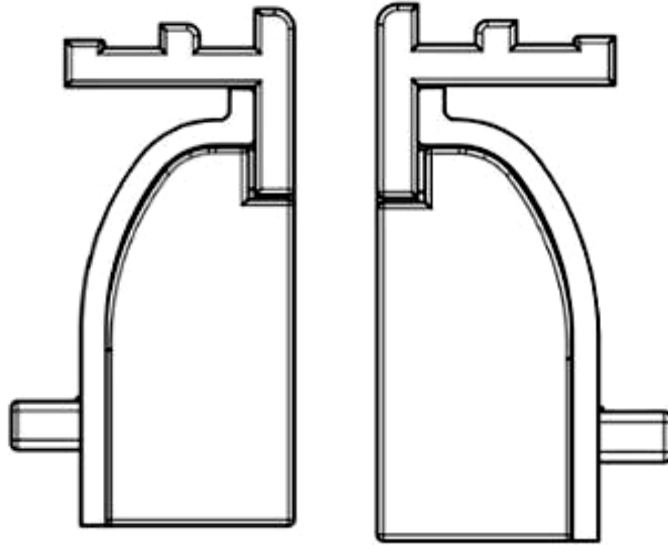

1.4

1.5



1.6

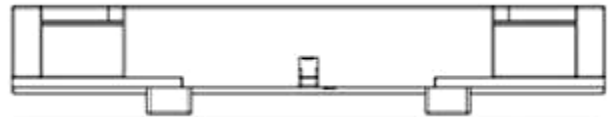

1.7



- (11) **3-0032512**  
(15) 05/04/2021 (51) 12-11  
(21) 3-2019-02214 (22) 30/08/2019  
(18) 30/08/2024  
(54) XE ĐIỆN (28) 1  
(30) 201930108573.X 15/03/2019 CN;  
(45) 25/05/2021 398B (43) 25/02/2020 383A  
YADEA TECHNOLOGY GROUP CO.,LTD. (CN)  
(73) DongSheng Road, DaCheng Industrial Zone, Anzhen, Xishan District, Wuxi,  
Jiangsu 214105, China  
(72) QI, Shuangju (CN)  
(74) Công ty TNHH Trường Xuân (AGELESS CO.,LTD.)  
(55)



1.1



1.2



1.3



1.4



1.5



1.6

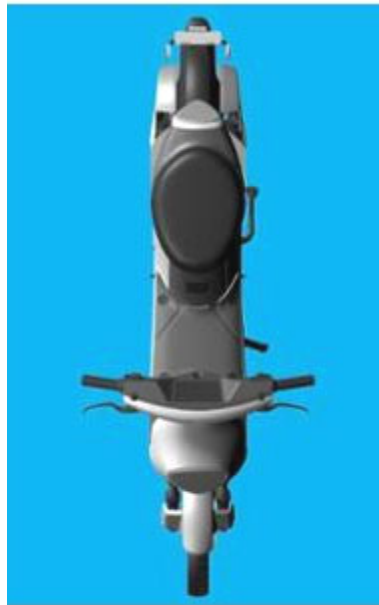

1.7



1.8

- (11) **3-0032513**
- (15) 05/04/2021 (51) 14-02
- (21) 3-2019-03206 (22) 09/12/2019
- (18) 09/12/2024
- (54) **CHUỘT MÁY TÍNH** (28) 2
- (30) 201930299099.3 11/06/2019 CN;
- (45) 25/05/2021 398B (43) 25/02/2020 383A  
 BEIJING XIAOMI MOBILE SOFTWARE CO., LTD. (CN)
- (73) No.018, Floor 8, Building 6, Yard 33, Middle Xierqi Road, Haidian District,  
 Beijing 100085, China
- (72) Zhe LI (CN)
- (74) Công ty TNHH Sở hữu trí tuệ Vàng (GINTASSET CO., LTD.)
- (55)



1.1



1.2



1.3



1.4



1.5



1.6



1.7



2.1



2.2



2.3



2.4



2.5



2.6



2.7

- (11) **3-0032514**  
(15) 05/04/2021  
(21) 3-2020-01269  
(18) 29/05/2025  
(54) GIÀY  
(30) 007742408 10/03/2020 EM;  
(45) 25/05/2021 398B  
(73) CHRISTIAN LOUBOUTIN (FR)  
1, rue Volney, F-75002 Paris, France  
(72) Christian Louboutin (FR)  
(74) Công ty Luật TNHH T&G (TGVN)  
(55)
- (51) 02-04  
(22) 29/05/2020  
(28) 1  
(43) 25/09/2020 390



1.1

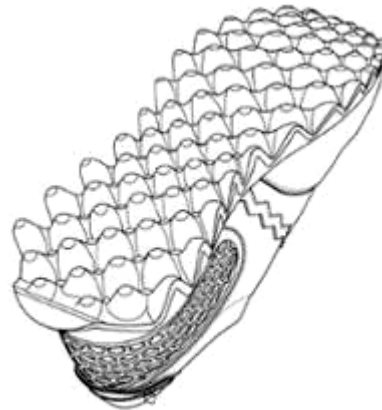

1.2



1.3



1.4

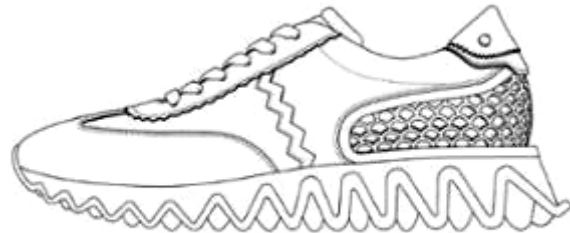

1.5



1.6



1.7

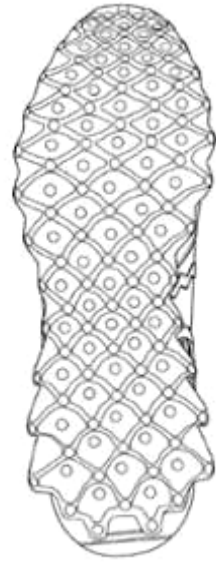

1.8

- (11) **3-0032515**
  - (15) 05/04/2021
  - (21) 3-2019-03408
  - (18) 26/12/2024
  - (54) TÚI XÁCH
  - (30) DM/202851 11/07/2019 WO;
  - (45) 25/05/2021 398B
  - (73) CHANEL (FR)  
135 avenue Charles de Gaulle, F-92200 Neuilly-sur-Seine, France
  - (72) Marianna NITSCH (AT)
  - (74) Công ty Luật TNHH Phạm và Liên danh (PHAM & ASSOCIATES)
  - (55)
- (51) 03-01
  - (22) 26/12/2019
  - (28) 3
  - (43) 27/04/2020 385A



1.1



1.2



1.3



1.4



1.5

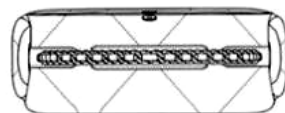

1.6



1.7



2.1



2.2



2.3



2.4



2.5

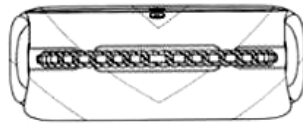

2.6

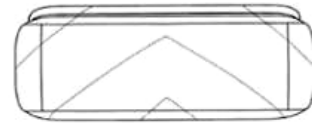

2.7



3.1



3.2



3.3



3.4



3.5

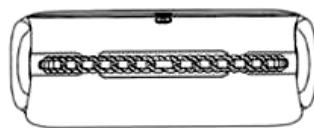

3.6



3.7

- (11) **3-0032516**  
(15) 06/04/2021 (51) 15-99  
(21) 3-2019-00475 (22) 21/02/2019  
(18) 21/02/2024  
(54) THIẾT BỊ GẤP VÀ CUỘN THẢM (28) 1  
(45) 25/05/2021 398B (43) 25/05/2020 386A  
WANG FENG LING (CN)  
(73) No. 22 Jian Guo Men Wai Ave. Beijing, 100004 p. R. China  
(72) WANG FENG LING (CN)  
(74) Công ty TNHH Tâm nhìn và Liên danh (VISION & ASSOCIATES CO.LTD.)  
(55)

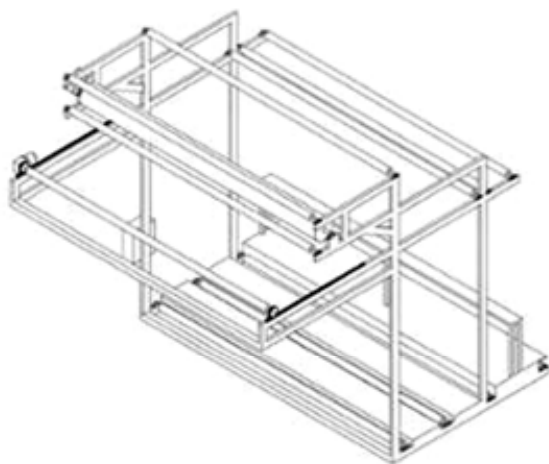

1.1

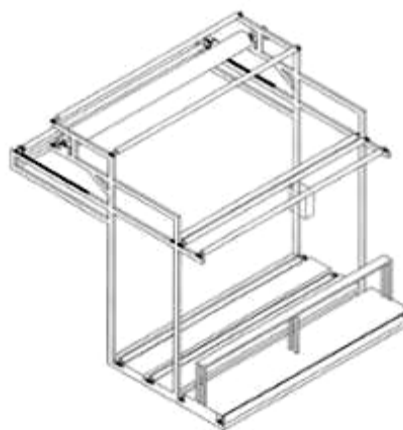

1.2

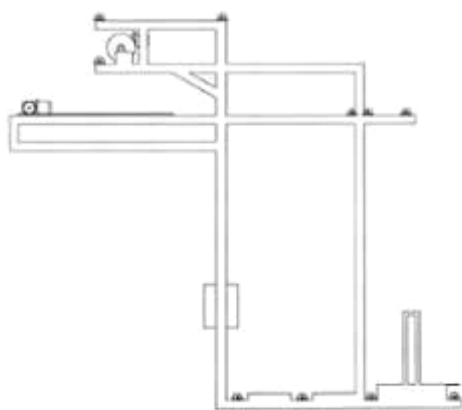

1.3

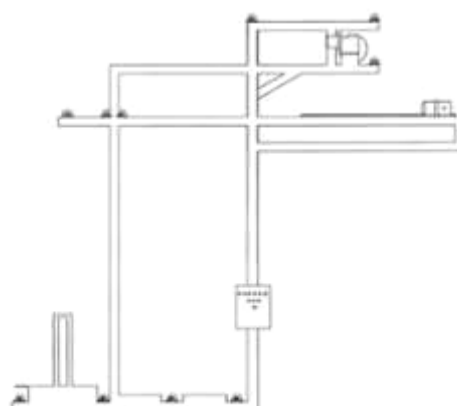

1.4



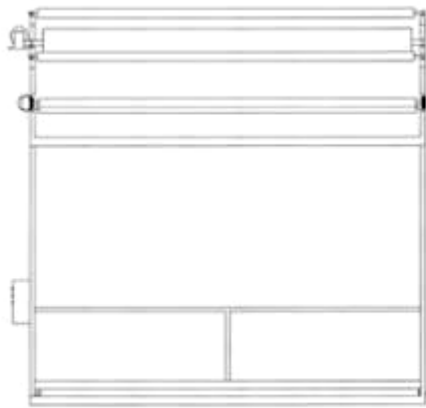

1.5



1.6

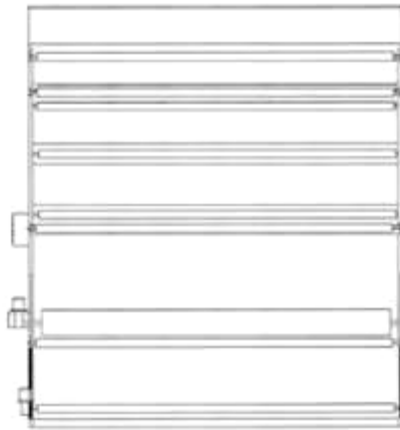

1.7

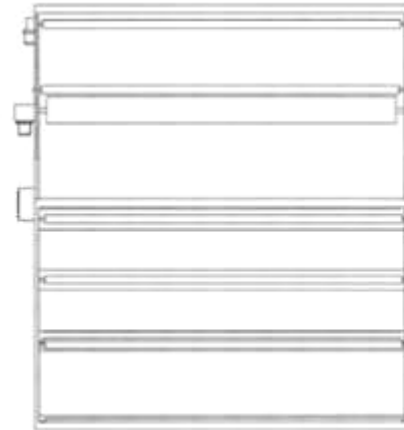

1.8

- (11) **3-0032517**  
(15) 06/04/2021 (51) 06-03  
(21) 3-2020-00703 (22) 27/03/2020  
(18) 27/03/2025  
(54) **ỐNG NỐI** (28) 1  
(30) 29/728,021 16/03/2020 US;  
(45) 25/05/2021 398B (43) 27/07/2020 388A  
DONGGUAN SHICHANG METALS FACTORY LTD. (CN)  
(73) ShiChang Xiang 1.2.5, XiaoBian Village, ChangAn Town, DongGuan City,  
GuangDong Province  
(72) Chen-Kang Lin (CN)  
(74) Công ty cổ phần Tư vấn S&B (S&B CONSULTANT., CORP.)  
(55)

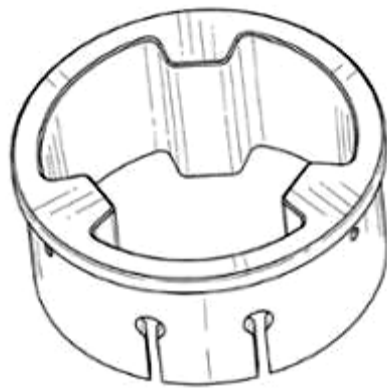

1.1

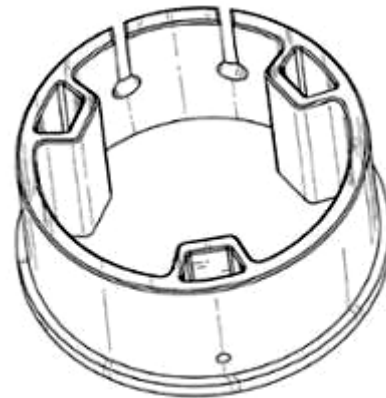

1.2

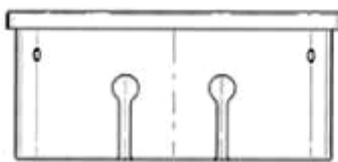

1.3



1.4



1.5

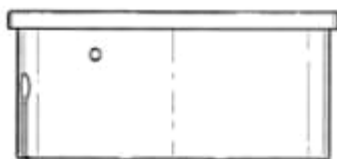

1.6

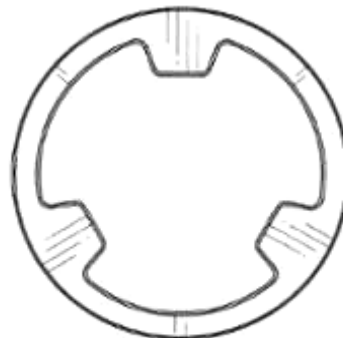

1.7

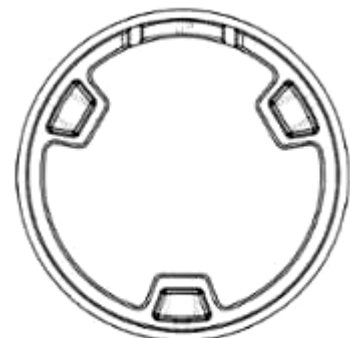

1.8

- (11) **3-0032518**  
(15) 06/04/2021 (51) 09-03  
(21) 3-2020-00922 (22) 27/04/2020  
(18) 27/04/2025  
(54) HỘP KHẨU TRANG (28) 2  
(45) 25/05/2021 398B (43) 25/08/2020 389A  
CÔNG TY TNHH THIẾT BỊ VÀ VẬT TƯ Y TẾ DONGKUK (VN)  
(73) Số 5, ngõ 1, ngách 1/4 Bùi Xương Trạch, phường Khương Đình, quận Thanh Xuân, thành phố Hà Nội  
(72) Lê Hồng Phú (VN)  
(74) CÔNG TY TRÁCH NHIỆM HỮU HẠN TƯ VẤN ĐẦU TƯ VÀ SỞ HỮU TRÍ TUỆ INTERFIVE (INTERFIVE CO., LTD)  
(55)



1.1



1.2



2.1



2.2

- (11) **3-0032519**  
(15) 06/04/2021 (51) 13-03  
(21) 3-2020-01041 (22) 07/05/2020  
(18) 07/05/2025  
(54) Ổ CẮM ĐIỆN (28) 1  
(30) 1902004541 13/11/2019 TH;  
(45) 25/05/2021 398B (43) 27/07/2020 388A  
(73) PANASONIC INTELLECTUAL PROPERTY MANAGEMENT CO., LTD.  
(JP)1-61, Shiromi 2-chome, Chuo-ku, Osaka-shi, Osaka 540-6207 Japan  
(72) Takanobu KONDO (JP)  
(74) Công ty TNHH một thành viên Sở hữu trí tuệ VCCI (VCCI-IP CO.,LTD)  
(55)

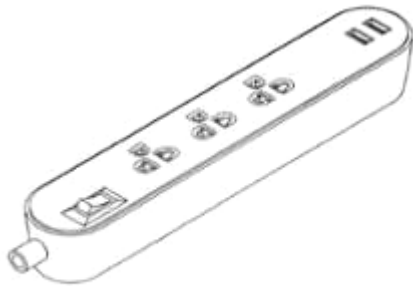

1.1



1.2



1.3



1.4



1.5



1.6



1.7

- (11) **3-0032520**  
(15) 07/04/2021 (51) 12-08  
(21) 3-2019-02308 (22) 12/09/2019  
(18) 12/09/2024  
(54) XE Ô TÔ (28) 1  
(30) 2019-005224 13/03/2019 JP;  
(45) 25/05/2021 398B (43) 27/07/2020 388A  
NISSAN JIDOSHA KABUSHIKI KAISHA (ALSO TRADING AS NISSAN  
(73) MOTOR CO., LTD.) (JP)  
2, Takara-cho, Kanagawa-ku, Yokohama-shi, Kanagawa, Japan  
1. HIDEYUKI FUCHIGAMI (JP)  
(72) 2. TADASHI KATOU (JP)  
3. AKIHIRO HIGURASHI (JP)  
(74) CÔNG TY LUẬT TRÁCH NHIỆM HỮU HẠN AMBYS HÀ NỘI (AMBYS  
HANOI)  
(55)



1.1



1.2



1.3



1.4



1.5



1.6



1.7



1.8

- (11) **3-0032521**  
(15) 07/04/2021 (51) 12-08  
(21) 3-2019-02570 (22) 09/10/2019  
(18) 09/10/2024  
(54) XE Ô TÔ (28) 1  
(30) 2019-008095 12/04/2019 JP;  
(45) 25/05/2021 398B (43) 25/03/2020 384A  
NISSAN JIDOSHA KABUSHIKI KAISHA (ALSO TRADING AS NISSAN  
(73) MOTOR CO., LTD.) (JP)  
2, Takara-cho, Kanagawa-ku, Yokohama-shi, Kanagawa, Japan  
1. KOJI WAKABAYASHI (JP)  
(72) 2. TAKASHI UTSUNOMIYA (JP)  
3. MARTEN WALLGREN (SE)  
(74) CÔNG TY LUẬT TRÁCH NHIỆM HỮU HẠN AMBYS HÀ NỘI (AMBYS  
HANOI)  
(55)



1.1



1.2



1.3



1.4



1.5



1.6



1.7



1.8



- (11) **3-0032522**  
(15) 07/04/2021 (51) 14-01  
(21) 3-2019-02988 (22) 21/11/2019  
(18) 21/11/2024  
(54) LOA (28) 1  
(45) 25/05/2021 398B (43) 25/02/2020 383A  
(73) CÔNG TY TNHH ĐIỆN TỬ NIKOCHI VIỆT NAM (VN)  
Số 379 Lê Duẩn, xã An Hải, huyện Ninh Phước, tỉnh Ninh Thuận  
(72) Vũ Anh Tú (VN)  
(74) Công ty TNHH Sở hữu trí tuệ INVENTIO (INVENTIO CO.,LTD)  
(55)



1.1



1.2



1.3



1.4



1.5

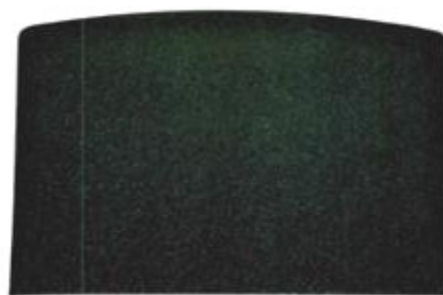

1.6

- (11) **3-0032523**  
(15) 07/04/2021 (51) 08-05  
(21) 3-2019-03090 (22) 29/11/2019  
(18) 29/11/2024  
(54) TAY CÀM DỤNG CỤ (28) 1  
(45) 25/05/2021 398B (43) 25/02/2020 383A  
(73) CHIH-HUNG LIN (TW)  
12F.-3, No. 285, Sec. 2, Taiwan Blvd., West Dist., Taichung City 403, Taiwan  
(72) CHIH-HUNG LIN (TW)  
(74) Văn phòng Luật sư Ân Nam (ANNAM IP & LAW)  
(55)

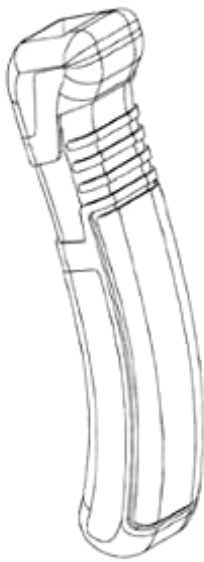

1.1

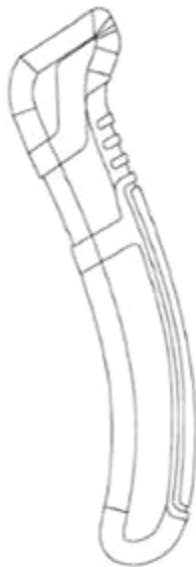

1.2

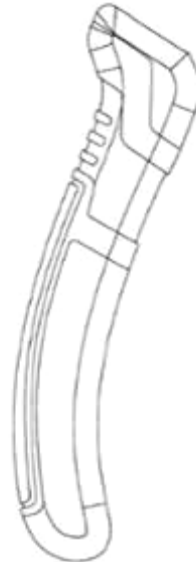

1.3



1.4



1.5

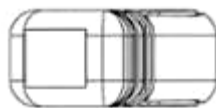

1.6

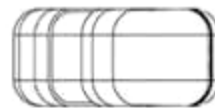

1.7



1.8

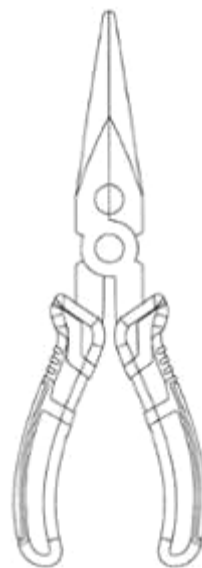

1.9

- (11) **3-0032524**  
(15) 07/04/2021 (51) 08-05  
(21) 3-2019-03091 (22) 29/11/2019  
(18) 29/11/2024  
(54) TAY CẦM DỤNG CỤ (28) 1  
(45) 25/05/2021 398B (43) 25/02/2020 383A  
(73) CHIH-HUNG LIN (TW)  
12F.-3, No. 285, Sec. 2, Taiwan Blvd., West Dist., Taichung City 403, Taiwan  
(72) CHIH-HUNG LIN (TW)  
(74) Văn phòng Luật sư Ân Nam (ANNAM IP & LAW)  
(55)

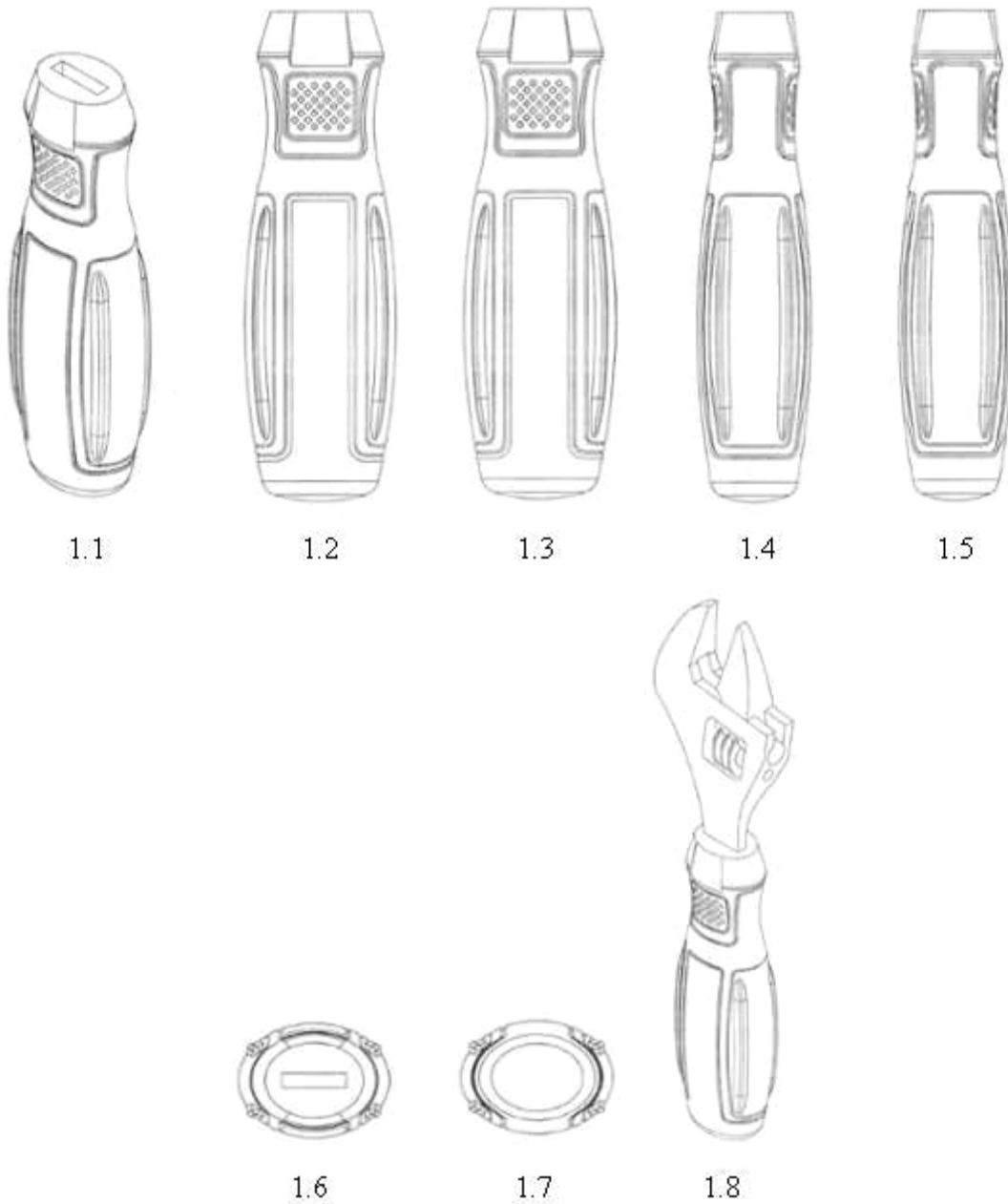

(11) **3-0032525**

(15) 07/04/2021

(21) 3-2019-03315

(18) 17/12/2024

(54) PHÍCH

(45) 25/05/2021 398B

(51) 07-07

(22) 17/12/2019

(28) 1

(43) 25/08/2020 389A

CÔNG TY CỔ PHẦN BÓNG ĐÈN PHÍCH NƯỚC RẠNG ĐÔNG (VN)

(73) 87-89 phố Hạ Đình, phường Thanh Xuân Trung, quận Thanh Xuân, thành phố Hà Nội

(72) Trần Trung Tường (VN)

(55)

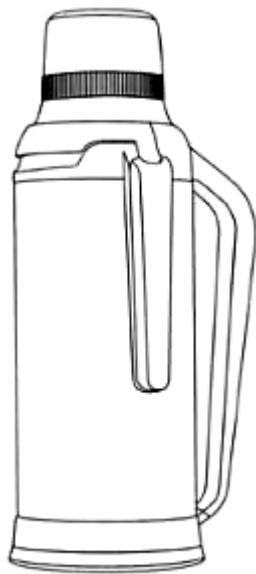

1.1



1.2

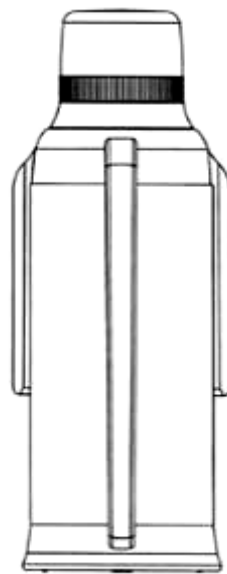

1.3

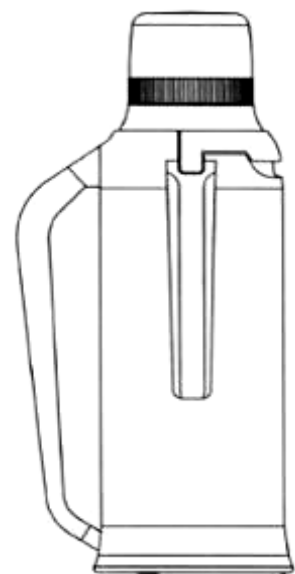

1.4

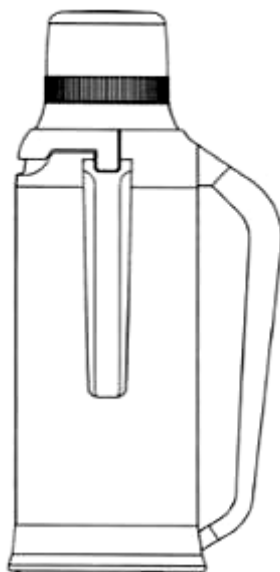

1.5

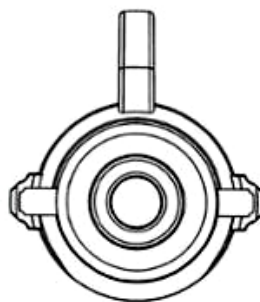

1.6

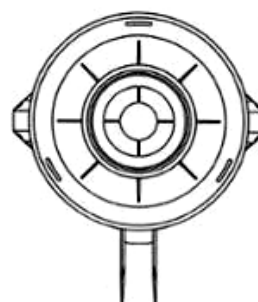

1.7

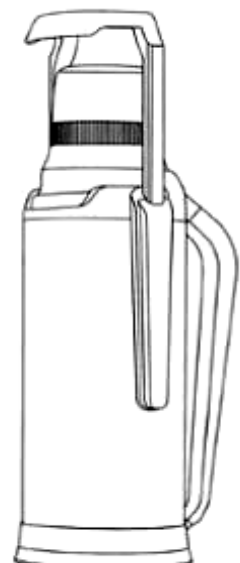

1.8

- (11) **3-0032526**  
(15) 07/04/2021 (51) 09-03  
(21) 3-2020-00010 (22) 27/03/2018  
(18) 27/03/2023  
(54) HỘP ĐỤNG (28) 1  
(45) 25/05/2021 398B (43) 25/02/2020 383A  
(73) PIONEER CORPORATION (JP)  
28-8, Honkomagome 2-chome, Bunkyo-ku, Tokyo, Japan  
(72) 1. KOHEI HARADA (JP)  
2. NOBUYUKI SAKURAI (JP)  
(74) CÔNG TY LUẬT TRÁCH NHIỆM HỮU HẠN AMBYS HÀ NỘI (AMBYS  
HANOI)  
(55)

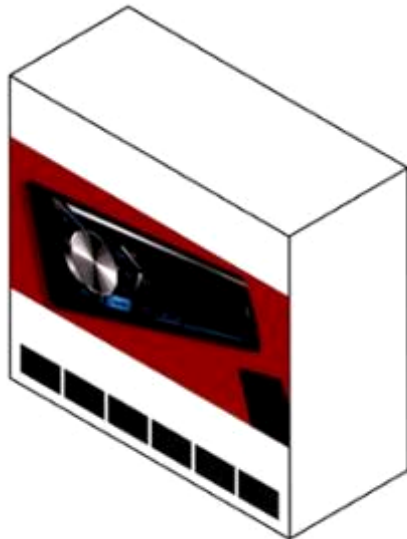

1.1



1.2

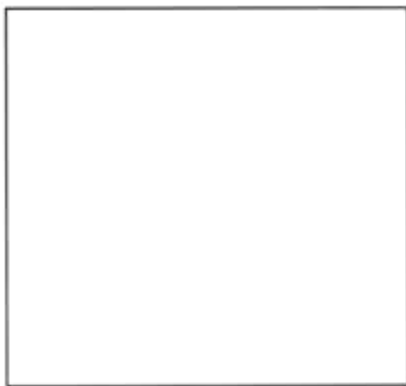

1.3



1.4



1.5

- (11) **3-0032527**  
(15) 07/04/2021 (51) 09-03  
(21) 3-2020-00011 (22) 27/03/2018  
(18) 27/03/2023  
(54) HỘP ĐỤNG (28) 1  
(45) 25/05/2021 398B (43) 25/02/2020 383A  
(73) PIONEER CORPORATION (JP)  
28-8, Honkomagome 2-chome, Bunkyo-ku, Tokyo, Japan  
(72) 1. KOHEI HARADA (JP)  
2. NOBUYUKI SAKURAI (JP)  
(74) CÔNG TY LUẬT TRÁCH NHIỆM HỮU HẠN AMBYS HÀ NỘI (AMBYS  
HANOI)  
(55)



1.1



1.2



1.3



1.4



1.5

- (11) **3-0032528**
  - (15) 07/04/2021
  - (21) 3-2020-00012
  - (18) 27/03/2023
  - (54) HỘP ĐỤNG
  - (45) 25/05/2021 398B
  - (73) PIONEER CORPORATION (JP)  
28-8, Honkomagome 2-chome, Bunkyo-ku, Tokyo, Japan
  - (72) 1. KOHEI HARADA (JP)  
2. NOBUYUKI SAKURAI (JP)
  - (74) CÔNG TY LUẬT TRÁCH NHIỆM HỮU HẠN AMBYS HÀ NỘI (AMBYS HANOI)
  - (55)
- (51) 09-03
  - (22) 27/03/2018
  - (28) 1
  - (43) 25/02/2020 383A



1.1



1.2



1.3



1.4



1.5



(11) **3-0032529**

(15) 07/04/2021

(21) 3-2020-00013

(18) 27/03/2023

(54) HỘP ĐỤNG

(45) 25/05/2021 398B

(73) PIONEER CORPORATION (JP)

(73) 28-8, Honkomagome 2-chome, Bunkyo-ku, Tokyo, Japan

(72) 1. KOHEI HARADA (JP)

(72) 2. NOBUYUKI SAKURAI (JP)

(74) CÔNG TY LUẬT TRÁCH NHIỆM HỮU HẠN AMBYS HÀ NỘI (AMBYS HANOI)

(55)

(51) 09-03

(22) 27/03/2018

(28) 1

(43) 25/02/2020 383A

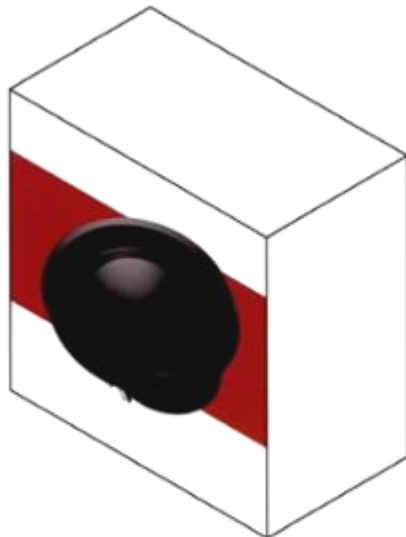

1.1



1.2



1.3



1.4



1.5

- (11) **3-0032530**  
(15) 07/04/2021 (51) 09-03  
(21) 3-2020-00212 (22) 21/01/2020  
(18) 21/01/2025  
(54) **HỘP ĐỰNG THẠCH** (28) 1  
(45) 25/05/2021 398B (43) 25/08/2020 389A  
**CÔNG TY CỔ PHẦN CHẾ BIẾN THỰC PHẨM CAO BẰNG (VN)**  
(73) (NR ông Nguyễn Văn Phúc), thôn Thượng Thôn, xã Đông Tiến, huyện Yên  
Phong, tỉnh Bắc Ninh  
(72) Trần Thị Vượng (VN)  
(74) Công ty TNHH Sở hữu trí tuệ và Công nghệ Thủ đô (CAPITAL IP&T CO.LTD.)  
(55)



1.1



1.2

- (11) **3-0032531**  
(15) 08/04/2021 (51) 09-03  
(21) 3-2020-00213 (22) 21/01/2020  
(18) 21/01/2025  
(54) **HỘP ĐỰNG THẠCH** (28) 1  
(45) 25/05/2021 398B (43) 27/04/2020 385A  
**CÔNG TY CỔ PHẦN CHẾ BIẾN THỰC PHẨM CAO BẰNG (VN)**  
(73) (NR ông Nguyễn Văn Phúc), thôn Thượng Thôn, xã Đông Tiến, huyện Yên  
Phong, tỉnh Bắc Ninh  
(72) Trần Thị Vượng (VN)  
(74) Công ty TNHH Sở hữu trí tuệ và Công nghệ Thủ đô (CAPITAL IP&T CO.LTD.)  
(55)



1.1



1.2

- (11) **3-0032532**  
(15) 08/04/2021 (51) 23-99  
(21) 3-2020-00465 (22) 28/02/2020  
(18) 28/02/2025  
(54) THIẾT BỊ QUẢN LÝ SỰ RÒ RỈ NƯỚC (28) 1  
(30) US 29/703,627 28/08/2019 US;  
(45) 25/05/2021 398B (43) 27/07/2020 388A  
BRENDA STONE (US)  
(73) 1940 W. 80th Street, Los Angeles, CA 90047, United States  
(72) Brenda STONE (US)  
(74) Công ty TNHH Sở hữu trí tuệ Hải Hân (HAI HAN IP CO., LTD.)  
(55)

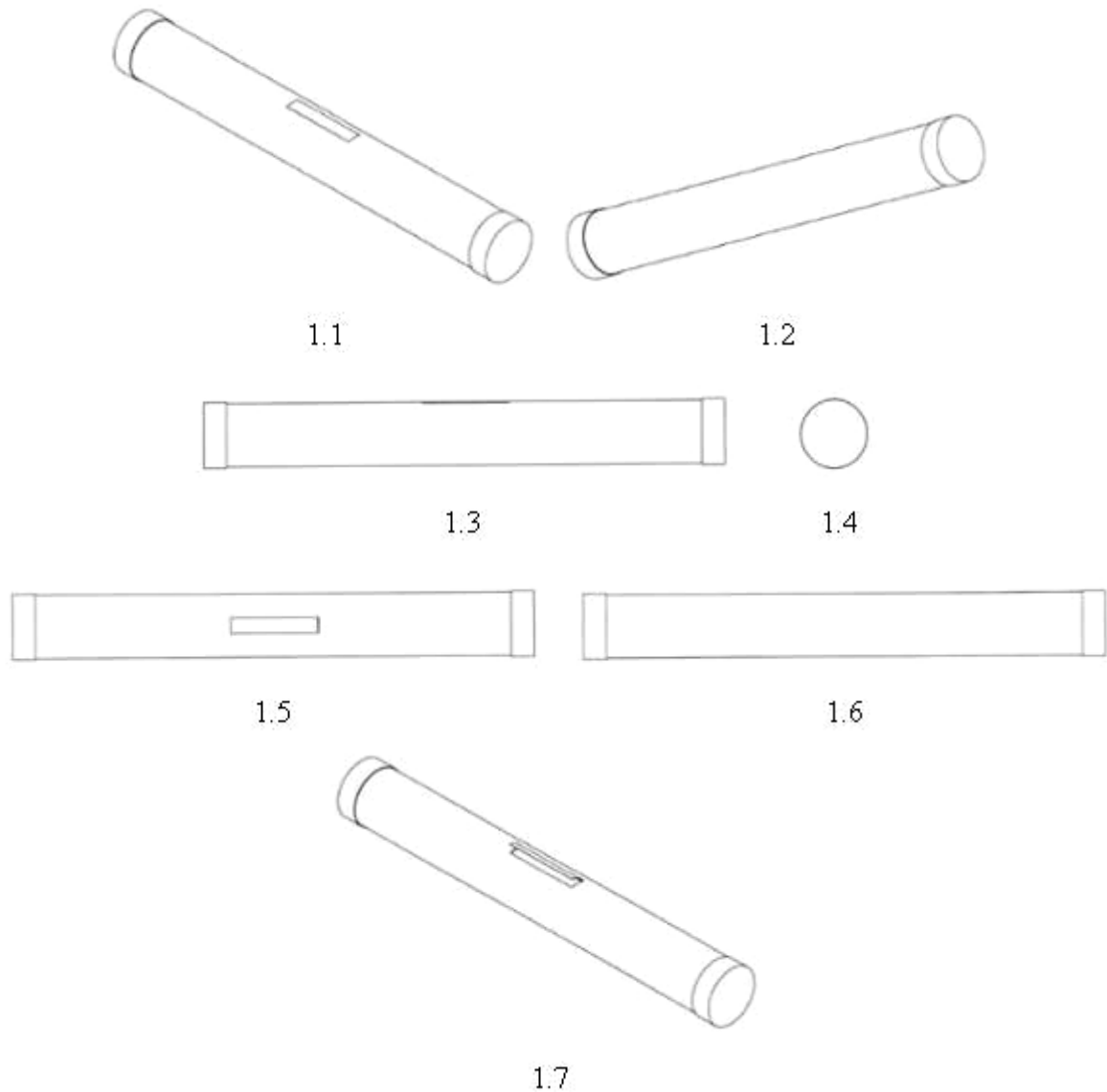

- (11) **3-0032533**  
(15) 08/04/2021 (51) 12-08  
(21) 3-2020-00803 (22) 10/04/2020  
(18) 10/04/2025  
(54) XE Ô TÔ (28) 1  
(30) 2019-023104 16/10/2019 JP;  
(45) 25/05/2021 398B (43) 25/08/2020 389A  
NISSAN JIDOSHA KABUSHIKI KAISHA (ALSO TRADING AS NISSAN  
(73) MOTOR CO., LTD.) (JP)  
2, Takara-cho, Kanagawa-ku, Yokohama-shi, Kanagawa 221-0023, Japan  
(72) 1. TAKASHI UTSUNOMIYA (JP)  
2. KAZUKI AOYAMA (JP)  
(74) CÔNG TY LUẬT TRÁCH NHIỆM HỮU HẠN AMBYS HÀ NỘI (AMBYS  
HANOI)  
(55)



1.1



1.2



1.3



1.4



1.5



1.6



1.7



1.8

- (11) **3-0032534**  
(15) 08/04/2021 (51) 09-05  
(21) 3-2020-00898 (22) 23/04/2020  
(18) 23/04/2025  
(54) BAO GÓI (28) 1  
(45) 25/05/2021 398B (43) 26/10/2020 391A  
CÔNG TY TNHH MỘT THÀNH VIÊN THƯƠNG MẠI SẢN XUẤT AN PHÁT  
(73) (VN)  
Thôn La, xã Thanh Tùng, huyện Thanh Miện, tỉnh Hải Dương  
(72) Đoàn Thị Thoa (VN)  
(55)



1.1



1.2

- (11) **3-0032535**  
(15) 08/04/2021 (51) 15-03  
(21) 3-2019-01498 (22) 11/06/2019  
(18) 11/06/2024  
(54) MÁY GẶT ĐẬP LIÊN HỢP (28) 2  
(30) 2019-009916 08/05/2019 JP;  
(45) 25/05/2021 398B (43) 25/03/2020 384A  
KUBOTA CORPORATION (JP)  
(73) 2-47, Shikitsuhigashi 1-chome, Naniwa-ku, Osaka-shi, Osaka 5568601, Japan  
1. YUTAKA ARAKI (JP)  
(72) 2. YOSHIHIRO KUSHITA (JP)  
(74) Công ty TNHH một thành viên Sở hữu trí tuệ VCCI (VCCI-IP CO.,LTD)  
(55)



1.1



1.2



1.3



1.4



1.5

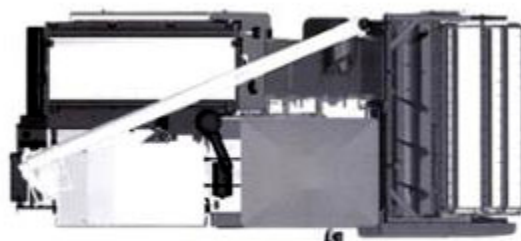

1.6





2.1



2.2



2.3



2.4



2.5



2.6

- (11) **3-0032536**  
(15) 08/04/2021 (51) 02-99  
(21) 3-2020-01451 (22) 19/06/2020  
(18) 19/06/2025  
(54) KHÂU TRANG (28) 1  
(45) 25/05/2021 398B (43) 25/11/2020 392  
CÔNG TY TNHH IN 3D LONGTHUY (VN)  
(73) 442 Cao Thắng, phường 12, quận 10, thành phố Hồ Chí Minh  
(72) Trần Thị Bích Thủy (VN)  
(55)

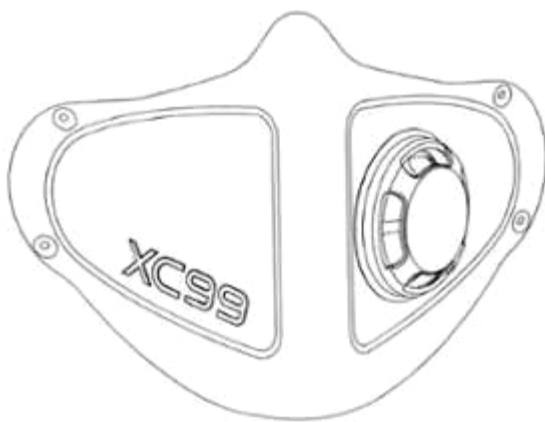

1.1

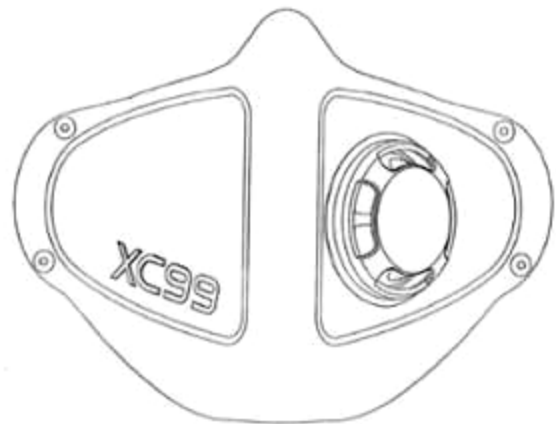

1.2

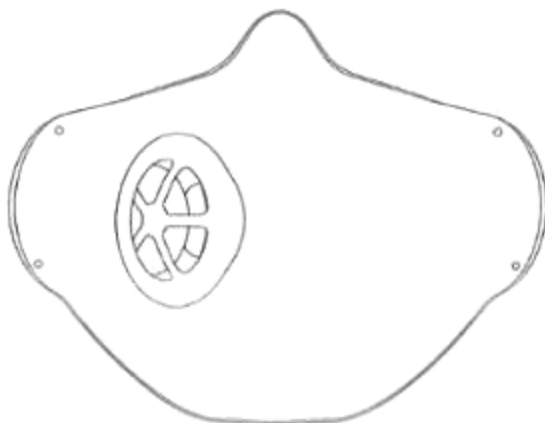

1.3



1.4

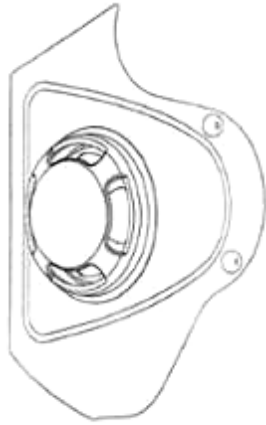

1.5



1.6



1.7

- (11) **3-0032537**  
(15) 08/04/2021 (51) 15-03  
(21) 3-2019-01501 (22) 11/06/2019  
(18) 11/06/2024  
(54) MÁY GẶT ĐẬP LIÊN HỢP (28) 2  
(30) 2018-027277 14/12/2018 JP;  
(45) 25/05/2021 398B (43) 25/03/2020 384A  
KUBOTA CORPORATION (JP)  
(73) 2-47, Shikitsuhigashi 1-chome, Naniwa-ku, Osaka-shi, Osaka 5568601, Japan  
1. YUTAKA ARAKI (JP)  
(72) 2. YOSHIYASU KOBAYASHI (JP)  
(74) Công ty TNHH một thành viên Sở hữu trí tuệ VCCI (VCCI-IP CO.,LTD)  
(55)



1.1



1.2



1.3



1.4



1.5



1.6



2.1



2.2



2.3



2.4



2.6



2.5

(11) **3-0032538**

(15) 08/04/2021

(21) 3-2019-01621

(18) 25/06/2024

(54) BÌNH ĐUN NƯỚC NÓNG

(45) 25/05/2021 398B

(51) 23-03

(22) 25/06/2019

(28) 1

(43) 25/06/2020 387A

CÔNG TY CỔ PHẦN ĐẦU TƯ TẬP ĐOÀN TÂN Á ĐẠI THÀNH (VN)

(73) Số 124 đường Tôn Đức Thắng, phường Quốc Tử Giám, quận Đống Đa, thành phố Hà Nội

(72) Nguyễn Duy Chính (VN)

(55)



1.1



1.2



1.3

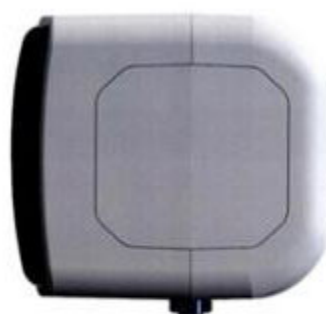

1.4



1.5



1.6

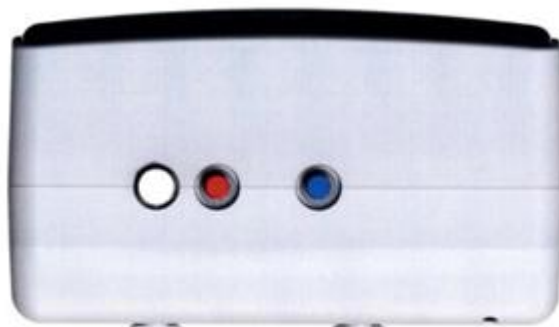

1.7

- (11) **3-0032539**  
(15) 08/04/2021 (51) 14-01  
(21) 3-2019-02143 (22) 23/08/2019  
(18) 23/08/2024  
(54) TAI NGHE (28) 1  
(30) 201930204539.2 29/04/2019 CN;  
(45) 25/05/2021 398B (43) 27/07/2020 388A  
SHENZHEN AIRSMART TECHNOLOGY CO., LTD. (CN)  
(73) 616, Ant's Union Start-up Accelerator, No.9 KeJi Road, Science and Technology  
Park, Nanshan District Shenzhen, Guangdong 518057, China  
(72) Dejun Zeng (CN)  
(74) Công ty TNHH Sở hữu trí tuệ NTT (NTT IP CO.,LTD)  
(55)







1.7

- (11) **3-0032540**  
(15) 08/04/2021 (51) 14-01  
(21) 3-2019-02144 (22) 23/08/2019  
(18) 23/08/2024  
(54) TAI NGHE (28) 1  
(30) 201930204560.2 29/04/2019 CN;  
(45) 25/05/2021 398B (43) 27/07/2020 388A  
SHENZHEN AIRSMART TECHNOLOGY CO., LTD. (CN)  
(73) 616, Ant's Union Start-up Accelerator, No.9 KeJi Road, Science and Technology  
Park, Nanshan District Shenzhen, Guangdong 518057, China  
(72) Dejun Zeng (CN)  
(74) Công ty TNHH Sở hữu trí tuệ NTT (NTT IP CO.,LTD)  
(55)





1.6



1.7

1.8

- (11) **3-0032541**  
(15) 09/04/2021 (51) 14-01  
(21) 3-2019-02145 (22) 23/08/2019  
(18) 23/08/2024  
(54) LOA (28) 1  
(30) 201930210756.2 30/04/2019 CN;  
(45) 25/05/2021 398B (43) 27/07/2020 388A  
SHENZHEN AIRSMART TECHNOLOGY CO., LTD. (CN)  
(73) 616, Ant's Union Start-up Accelerator, No.9 KeJi Road, Science and Technology  
Park, Nanshan District Shenzhen, Guangdong 518057, China  
(72) Dejun Zeng (CN)  
(74) Công ty TNHH Sở hữu trí tuệ NTT (NTT IP CO.,LTD)  
(55)



1.1



1.2



1.3



1.4



1.5



1.6



1.7

- (11) **3-0032542**  
(15) 09/04/2021 (51) 12-15  
(21) 3-2020-00554 (22) 13/03/2020  
(18) 13/03/2025  
(54) LỚP XE (28) 1  
(30) 201930596005.9 31/10/2019 CN;  
(45) 25/05/2021 398B (43) 25/08/2020 389A  
TENGENSEN RUBBER TIRE (WEIHAI) CO., LTD (CN)  
(73) NO.1, Tengsen Road, economic development zone of Weihai, Shandong, 264200,  
P. R. China  
1. PINGPING MENG (CN)  
(72) 2. JUNJUN GUAN (CN)  
3. YUREN WU (CN)  
(74) Công ty TNHH Sở hữu trí tuệ NTT (NTT IP CO.,LTD)  
(55)



1.1



1.2



1.3



1.4



1.5

(11) **3-0032543**

(15) 09/04/2021

(51) 19-08

(21) 3-2020-00019

(22) 03/01/2020

(18) 03/01/2025

(54) NHÃN SẢN PHẨM

(28) 1

(45) 25/05/2021 398B

(43) 27/07/2020 388A

CÔNG TY TNHH SẢN XUẤT KINH DOANH GIẤY PHÚC ANH (VN)

(73) Khu công nghiệp Phong Khê, phường Phong Khê, thành phố Bắc Ninh, tỉnh Bắc Ninh

(72) Ngô Sỹ Thiết (VN)

(55)



(11) **3-0032544**

(15) 09/04/2021

(21) 3-2020-00439

(18) 26/02/2025

(54) BAO BÌ SẢN PHẨM

(45) 25/05/2021 398B

CÔNG TY TNHH THẦN VƯƠNG (VN)

(73) Số 91, đường 55, khu phố 9, phường Tân Tạo, quận Bình Tân, thành phố Hồ Chí Minh

(72) Trần Quang Duy (VN)

(55)

(51) 09-05

(22) 26/02/2020

(28) 1

(43) 25/06/2020 387A



1.1



1.2

- (11) **3-0032545**  
(15) 09/04/2021 (51) 09-05  
(21) 3-2020-00440 (22) 26/02/2020  
(18) 26/02/2025  
(54) BAO BÌ SẢN PHẨM (28) 1  
(45) 25/05/2021 398B (43) 25/06/2020 387A  
CÔNG TY TNHH THẦN VƯƠNG (VN)  
(73) Số 91, đường 55, khu phố 9, phường Tân Tạo, quận Bình Tân, thành phố Hồ Chí Minh  
(72) Trần Quang Duy (VN)  
(55)



1.1

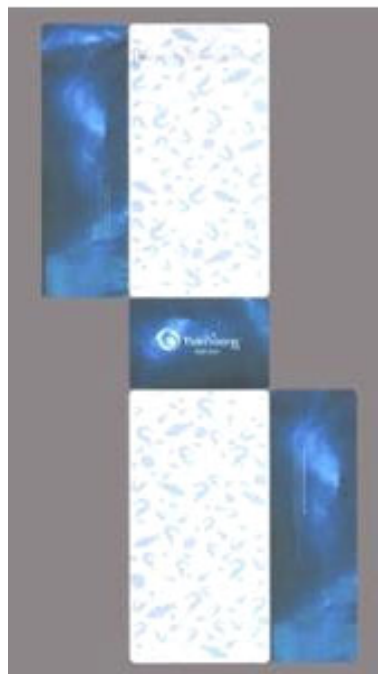

1.2



- (11) **3-0032546**  
(15) 09/04/2021 (51) 09-03  
(21) 3-2020-01078 (22) 11/05/2020  
(18) 11/05/2025  
(54) HỘP (28) 1  
(30) 2019-025404 15/11/2019 JP;  
(45) 25/05/2021 398B (43) 25/08/2020 389A  
OTSUKA PHARMACEUTICAL FACTORY, INC. (JP)  
(73) 115, Aza Kuguhara, Tateiwa, Muya-cho, Naruto-shi, Tokushima 772-8601,  
JAPAN  
(72) 1. TAIKI OTSUBO (JP)  
2. MASASHI ICHIJO (JP)  
(74) Công ty TNHH Tầm nhìn và Liên danh (VISION & ASSOCIATES CO.LTD.)  
(55)

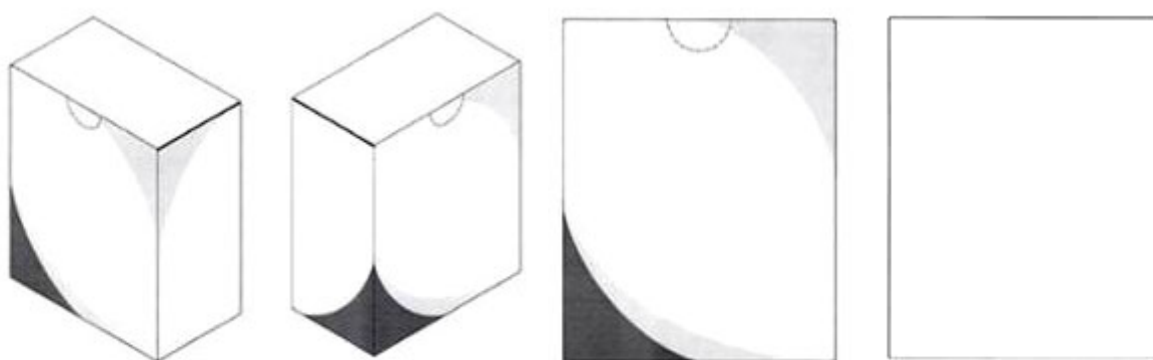

1.1

1.2

1.3

1.4



1.5

1.6

1.7

1.8

- (11) **3-0032547**  
(15) 09/04/2021 (51) 19-08  
(21) 3-2020-01165 (22) 19/05/2020  
(18) 19/05/2025  
(54) NHÃN SẢN PHẨM (28) 1  
(45) 25/05/2021 398B (43) 25/08/2020 389A  
CÔNG TY TNHH SẢN XUẤT GIẤY THANH HÀ (VN)  
(73) B5 cụm công nghiệp Phong Khê, phường Phong Khê, thành phố Bắc Ninh, tỉnh Bắc Ninh  
(72) Nguyễn Văn Hùng (VN)  
(55)



- (11) **3-0032548**  
(15) 09/04/2021 (51) 19-08  
(21) 3-2020-01232 (22) 26/05/2020  
(18) 26/05/2025  
(54) NHÃN SẢN PHẨM (28) 1  
(45) 25/05/2021 398B (43) 25/08/2020 389A  
CÔNG TY TNHH SẢN XUẤT GIẤY THANH HÀ (VN)  
(73) B5 cụm công nghiệp Phong Khê, phường Phong Khê, thành phố Bắc Ninh, tỉnh Bắc Ninh  
(72) Nguyễn Văn Hùng (VN)  
(55)



- (11) **3-0032549**  
(15) 09/04/2021 (51) 09-05  
(21) 3-2019-02370 (22) 12/04/2019  
(18) 12/04/2024  
(54) BAO GÓI (28) 1  
(45) 25/05/2021 398B (43) 30/01/2020 382A  
(73) OTSUKA PHARMACEUTICAL FACTORY, INC. (JP)  
115 Kuguhara, Tateiwa, Muya-cho, Naruto, Tokushima 772-8601 Japan  
(72) 1. YASUNORI KONDO (JP)  
2. HIROKI OTSUBO (JP)  
(74) Công ty TNHH một thành viên Sở hữu trí tuệ VCCI (VCCI-IP CO.,LTD)  
(55)



1.1

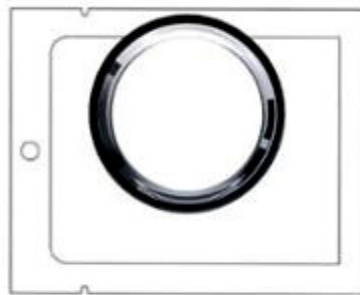

1.2



1.3



1.4



1.5



1.6



1.7

- (11) **3-0032550**  
(15) 12/04/2021 (51) 09-03; 09-05  
(21) 3-2019-02371 (22) 12/04/2019  
(18) 12/04/2024  
(54) BAO GÓI (28) 1  
(45) 25/05/2021 398B (43) 30/01/2020 382A  
(73) OTSUKA PHARMACEUTICAL FACTORY, INC. (JP)  
115 Kuguhara, Tateiwa, Muya-cho, Naruto, Tokushima 772-8601 Japan  
(72) 1. YASUNORI KONDO (JP)  
2. HIROKI OTSUBO (JP)  
(74) Công ty TNHH một thành viên Sở hữu trí tuệ VCCI (VCCI-IP CO.,LTD)  
(55)



1.1



1.2



1.3



1.4



1.5

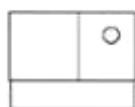

1.6



1.7

- (11) **3-0032551**  
(15) 12/04/2021 (51) 09-05  
(21) 3-2019-02372 (22) 12/04/2019  
(18) 12/04/2024  
(54) BAO GÓI (28) 1  
(45) 25/05/2021 398B (43) 30/01/2020 382A  
(73) OTSUKA PHARMACEUTICAL FACTORY, INC. (JP)  
115 Kuguhara, Tateiwa, Muya-cho, Naruto, Tokushima 772-8601 Japan  
(72) 1. YASUNORI KONDO (JP)  
2. HIROKI OTSUBO (JP)  
(74) Công ty TNHH một thành viên Sở hữu trí tuệ VCCI (VCCI-IP CO.,LTD)  
(55)



1.1



1.2

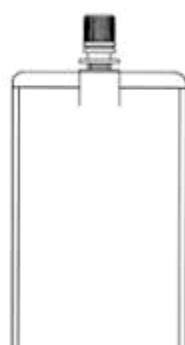

1.3



1.4



1.5



1.6



1.7

- (11) **3-0032552**  
(15) 12/04/2021 (51) 09-05  
(21) 3-2019-02373 (22) 12/04/2019  
(18) 12/04/2024  
(54) BAO GÓI (28) 1  
(45) 25/05/2021 398B (43) 30/01/2020 382A  
(73) OTSUKA PHARMACEUTICAL FACTORY, INC. (JP)  
115 Kuguhara, Tateiwa, Muya-cho, Naruto, Tokushima 772-8601 Japan  
(72) 1. YASUNORI KONDO (JP)  
2. HIROKI OTSUBO (JP)  
(74) Công ty TNHH một thành viên Sở hữu trí tuệ VCCI (VCCI-IP CO.,LTD)  
(55)



1.1



1.2



1.3



1.4



1.5



1.6



1.7

- (11) **3-0032553**  
(15) 12/04/2021 (51) 12-08  
(21) 3-2019-02530 (22) 03/10/2019  
(18) 03/10/2024  
(54) XE Ô TÔ TẢI (28) 1  
(30) 2019-007404 05/04/2019 JP;  
(45) 25/05/2021 398B (43) 27/07/2020 388A  
ISUZU MOTORS LIMITED (JP)  
(73) 6-26-1, Minami-Oi, Shinagawa-Ku, Tokyo 1408722, Japan  
1. NAOYUKI AKASHI (JP)  
2. YUICHI KUSHIDA (JP)  
3. KEI KAWAKAMI (JP)  
(72) 4. YASUHIRO MORIFUJI (JP)  
5. HIROKI YAGUCHI (JP)  
6. ATSUTOMO SERIZAWA (JP)  
7. YOSHIHISA FUJITA (JP)  
(74) CÔNG TY LUẬT TRÁCH NHIỆM HỮU HẠN AMBYS HÀ NỘI (AMBYS  
HANOI)  
(55)



1.1



1.2



1.3



1.4



1.5



1.6





1.7



1.8

- (11) **3-0032554**  
(15) 12/04/2021 (51) 18-02  
(21) 3-2019-02532 (22) 03/10/2019  
(18) 03/10/2024  
(54) MÁY IN (28) 1  
(30) 2019-007322 04/04/2019 JP;  
(45) 25/05/2021 398B (43) 27/07/2020 388A  
BROTHER INDUSTRIES, LTD. (JP)  
(73) 15-1 Naeshiro-cho, Mizuho-ku, Nagoya-shi, Aichi-ken, Japan  
(72) Toshiya INADA (JP)  
(74) Công ty TNHH Ban Ca (BANCA)  
(55)



1.1



1.2

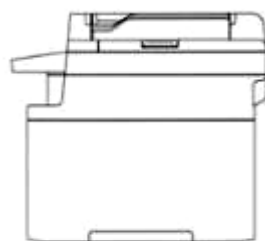

1.3



1.4



1.5



1.6



1.7

- (11) **3-0032555**  
(15) 12/04/2021 (51) 13-03  
(21) 3-2020-00133 (22) 16/01/2020  
(18) 16/01/2025  
(54) ĐẦU NỐI ĐIỆN (28) 1  
(30) 201930379704.8 17/07/2019 CN;  
(45) 25/05/2021 398B (43) 25/05/2020 386A  
CHOGORI TECHNOLOGY CO., LTD. (CN)  
(73) Floor 3-4, Building E, Zhonggangxing Industrial Zone, Zhangge Community,  
Guanlan, Longhua District, Shenzhen, Guangdong 518000, China  
1. ZHANG, CHUNJIAN (CN)  
(72) 2. CHEN, PING (CN)  
3. PAN, LIQIANG (CN)  
(74) Công ty Luật TNHH WINCO (WINCO LAW FIRM)  
(55)



1.1



1.2



1.3

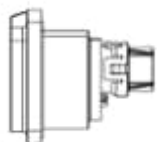

1.4

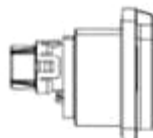

1.5

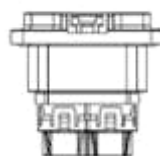

1.6



1.7

- (11) **3-0032556**  
(15) 12/04/2021 (51) 13-03  
(21) 3-2020-00134 (22) 16/01/2020  
(18) 16/01/2025  
(54) **ĐẦU NỒI ĐIỆN** (28) 1  
(30) 201930379704.8 17/07/2019 CN;  
(45) 25/05/2021 398B (43) 25/05/2020 386A  
**CHOGORI TECHNOLOGY CO., LTD. (CN)**  
(73) Floor 3-4, Building E, Zhonggangxing Industrial Zone, Zhangge Community,  
Guanlan, Longhua District, Shenzhen, Guangdong 518000, China  
1. ZHANG, CHUNJIAN (CN)  
(72) 2. CHEN, PING (CN)  
3. PAN, LIQIANG (CN)  
(74) Công ty Luật TNHH WINCO (WINCO LAW FIRM)  
(55)



1.1



1.2



1.3



1.4

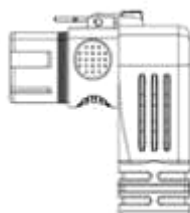

1.5

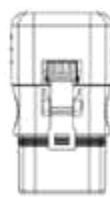

1.6



1.7

- (11) **3-0032557**  
(15) 12/04/2021 (51) 15-04  
(21) 3-2020-01241 (22) 26/05/2020  
(18) 26/05/2025  
(54) **MÁY SÀNG RUNG CÁT TỰ ĐỘNG** (28) 1  
(45) 25/05/2021 398B (43) 25/08/2020 389A  
(73) CÔNG TY TNHH HỒ HOÀN CẦU (VN)  
Xóm 6, xã Quỳnh Văn, huyện Quỳnh Lưu, tỉnh Nghệ An  
(72) Hồ Xuân Vinh (VN)  
(55)



1.1



1.2



1.3

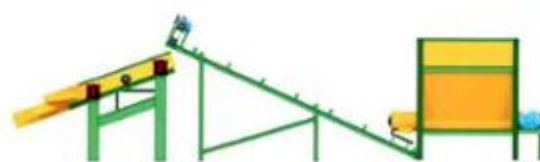

1.4



1.5



1.6



1.7



1.8

- (11) **3-0032558**  
(15) 12/04/2021 (51) 15-04  
(21) 3-2020-01242 (22) 26/05/2020  
(18) 26/05/2025  
(54) MÁY CẤP LIỆU GẠCH TỰ ĐỘNG (28) 1  
(45) 25/05/2021 398B (43) 25/08/2020 389A  
(73) CÔNG TY TNHH HỒ HOÀN CẦU (VN)  
Xóm 6, xã Quỳnh Văn, huyện Quỳnh Lưu, tỉnh Nghệ An  
(72) Hồ Xuân Vinh (VN)  
(55)



1.1



1.2

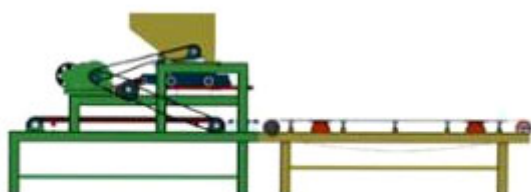

1.3



1.4



1.5



1.6



1.7

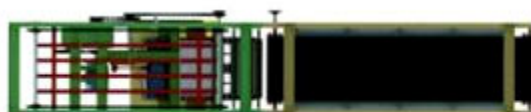

1.8

- (11) **3-0032559**  
(15) 12/04/2021 (51) 02-07  
(21) 3-2019-02013 (22) 08/08/2019  
(18) 08/08/2024  
(54) MẶT KHÓA DÂY LỪNG (28) 1  
(45) 25/05/2021 398B (43) 25/05/2020 386A  
(73) CÔNG TY TNHH MỘT THÀNH VIÊN 19-5, BỘ CÔNG AN (VN)  
Số 98, đường Chiến Thắng, phường Văn Quán, quận Hà Đông, thành phố Hà Nội  
(72) Dương Mạnh Trường (VN)  
(74) Công ty TNHH Tư vấn đầu tư và Sở hữu trí tuệ Hoàng Phi (HOANG PHI INVEST & I.P CO., LTD)  
(55)



1.1

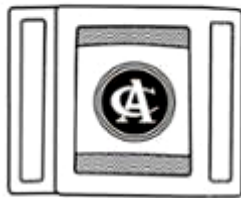

1.2

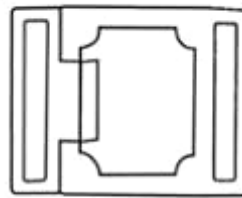

1.3



1.4



1.5



1.6



1.7



1.8

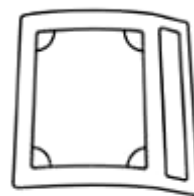

- (11) **3-0032560**  
(15) 13/04/2021 (51) 12-08  
(21) 3-2020-01042 (22) 07/05/2020  
(18) 07/05/2025  
(54) Ô TÔ (28) 1  
(30) 007207303 08/11/2019 EM;  
(45) 25/05/2021 398B (43) 25/08/2020 389A  
FERRARI S.P.A. (IT)  
(73) Via Emilia Est 1163, Modena, Italy  
(72) Flavio MANZONI (IT)  
(74) Công ty TNHH một thành viên Sở hữu trí tuệ VCCI (VCCI-IP CO.,LTD)  
(55)

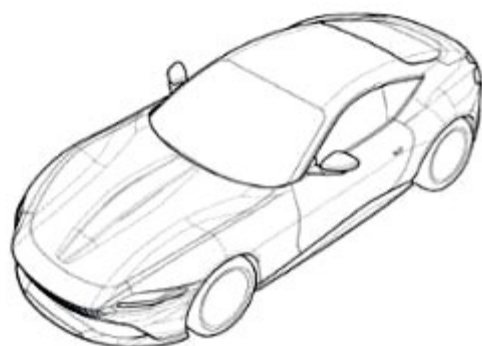

1.1



1.2



1.3



1.4

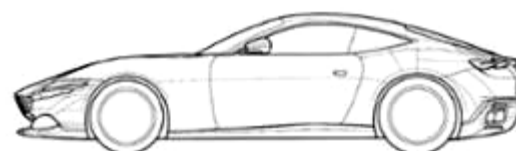

1.5



1.6

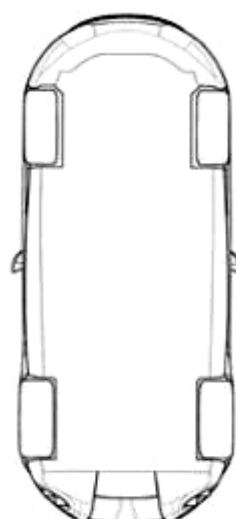

1.7



- (11) **3-0032561**  
(15) 13/04/2021 (51) 21-01  
(21) 3-2020-01043 (22) 07/05/2020  
(18) 07/05/2025  
(54) Ô TÔ ĐỒ CHƠI (28) 1  
(30) 007207766 08/11/2019 EM;  
(45) 25/05/2021 398B (43) 25/08/2020 389A  
FERRARI S.P.A. (IT)  
(73) Via Emilia Est 1163, Modena, Italy  
(72) Flavio MANZONI (IT)  
(74) Công ty TNHH một thành viên Sở hữu trí tuệ VCCI (VCCI-IP CO.,LTD)  
(55)

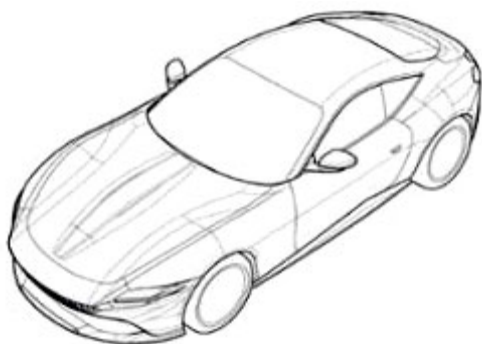

1.1



1.2



1.3



1.4

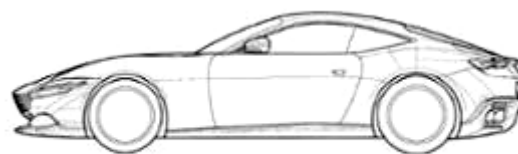

1.5



1.6

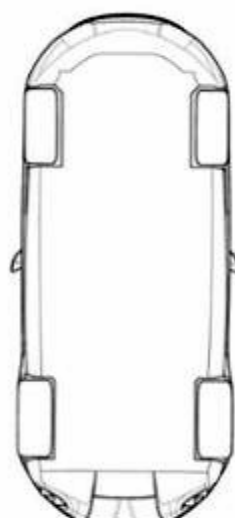

1.7

- (11) **3-0032562**  
(15) 13/04/2021 (51) 26-06  
(21) 3-2020-01044 (22) 07/05/2020  
(18) 07/05/2025  
(54) BỘ ĐÈN PHÍA TRƯỚC CỦA Ô TÔ (28) 1  
(30) 007207790 08/11/2019 EM;  
(45) 25/05/2021 398B (43) 25/08/2020 389A  
FERRARI S.P.A. (IT)  
(73) Via Emilia Est 1163, Modena, Italy  
(72) Flavio MANZONI (IT)  
(74) Công ty TNHH một thành viên Sở hữu trí tuệ VCCI (VCCI-IP CO.,LTD)  
(55)

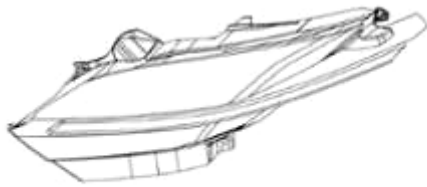

1.1



1.2

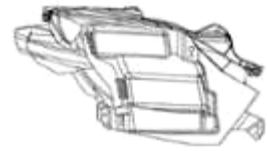

1.3

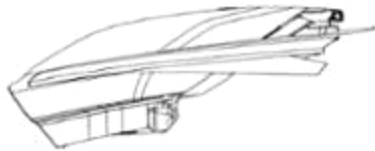

1.4



1.5



1.6



1.7

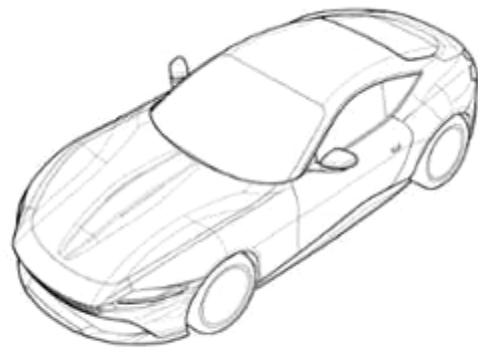

1.8

- (11) **3-0032563**  
(15) 13/04/2021 (51) 26-06  
(21) 3-2020-01045 (22) 07/05/2020  
(18) 07/05/2025  
(54) BỘ ĐÈN PHÍA SAU CỦA Ô TÔ (28) 1  
(30) 007207790 08/11/2019 EM;  
(45) 25/05/2021 398B (43) 25/08/2020 389A  
FERRARI S.P.A. (IT)  
(73) Via Emilia Est 1163, Modena, Italy  
(72) Flavio MANZONI (IT)  
(74) Công ty TNHH một thành viên Sở hữu trí tuệ VCCI (VCCI-IP CO.,LTD)  
(55)



1.1



1.2



1.3



1.4



1.5



1.6



1.7

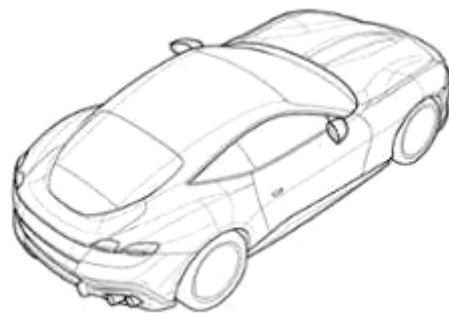

1.8

- (11) **3-0032564**  
(15) 13/04/2021 (51) 19-08  
(21) 3-2020-01063 (22) 11/05/2020  
(18) 11/05/2025  
(54) NHÃN SẢN PHẨM (28) 1  
(45) 25/05/2021 398B (43) 25/08/2020 389A  
(73) CÔNG TY TNHH HẢI NAM (VN)  
Số 27 Nguyễn Thông, phường Phú Hải, thành phố Phan Thiết, tỉnh Bình Thuận  
(72) Nguyễn Thị Thu Sắc (VN)  
(55)

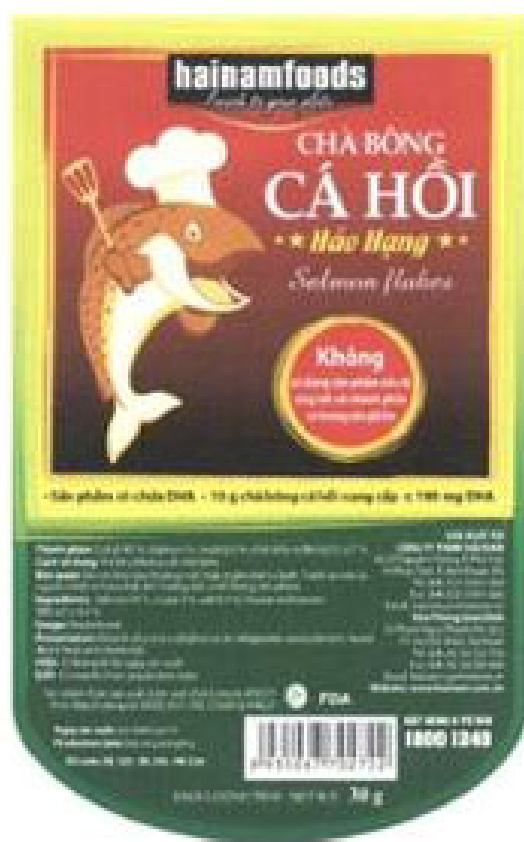

- (11) **3-0032565**  
(15) 13/04/2021 (51) 19-08  
(21) 3-2020-01070 (22) 11/05/2020  
(18) 11/05/2025  
(54) NHÃN SẢN PHẨM (28) 1  
(45) 25/05/2021 398B (43) 25/08/2020 389A  
(73) CÔNG TY TNHH HẢI NAM (VN)  
Số 27 Nguyễn Thông, phường Phú Hải, thành phố Phan Thiết, tỉnh Bình Thuận  
(72) Nguyễn Thị Thu Sắc (VN)  
(55)



1.1



1.2

- (11) **3-0032566**  
(15) 13/04/2021 (51) 19-08  
(21) 3-2020-01097 (22) 13/05/2020  
(18) 13/05/2025  
(54) NHÃN SẢN PHẨM (28) 1  
(45) 25/05/2021 398B (43) 25/08/2020 389A  
(73) CÔNG TY TNHH HẢI NAM (VN)  
Số 27 Nguyễn Thông, phường Phú Hải, thành phố Phan Thiết, tỉnh Bình Thuận  
(72) Nguyễn Thị Thu Sắc (VN)  
(55)



1.1



1.2

- (11) **3-0032567**  
(15) 13/04/2021 (51) 19-08  
(21) 3-2020-01098 (22) 13/05/2020  
(18) 13/05/2025  
(54) NHÃN SẢN PHẨM (28) 1  
(45) 25/05/2021 398B (43) 25/08/2020 389A  
(73) CÔNG TY TNHH HẢI NAM (VN)  
Số 27 Nguyễn Thông, phường Phú Hải, thành phố Phan Thiết, tỉnh Bình Thuận  
(72) Nguyễn Thị Thu Sắc (VN)  
(55)



1.1



1.2

- (11) **3-0032568**
- (15) 13/04/2021
- (21) 3-2019-02112
- (18) 21/08/2024
- (54) GIÀY
- (30) 29/681,170 22/02/2019 US;
- (45) 25/05/2021 398B
- (73) COLE HAAN LLC (US)  
45 West 18th Street, Third Floor, New York, United States of America
- 1. SCOTT PATT (US)
- (72) 2. JAMES JACKMAN CHAN (US)  
3. JEFFREY MOKOS (US)
- (74) Công ty Luật TNHH T&G (TGVN)
- (55)
- (51) 02-04
- (22) 21/08/2019
- (28) 1
- (43) 25/06/2020 387A



1.1



1.2



1.3



1.4





1.5



1.6



1.7



1.8



1.9



1.10

- (11) **3-0032569**  
(15) 13/04/2021 (51) 12-16  
(21) 3-2020-00572 (22) 16/03/2020  
(18) 16/03/2025  
(54) NỆP CAO SU (28) 1  
(45) 25/05/2021 398B (43) 25/08/2020 389A  
CÔNG TY TNHH SẢN XUẤT-THƯƠNG MẠI-DỊCH VỤ Ô TÔ QUYỀN (VN)  
(73) Lô 2A Đức Hòa Hạ, khu công nghiệp Tân Đức, xã Đức Hòa Hạ, huyện Đức Hòa, tỉnh Long An  
(72) Hứa Duy Luân (VN)  
(74) Công ty TNHH Tư vấn sở hữu trí tuệ Việt (VIET IP CO.,LTD.)  
(55)



1.1

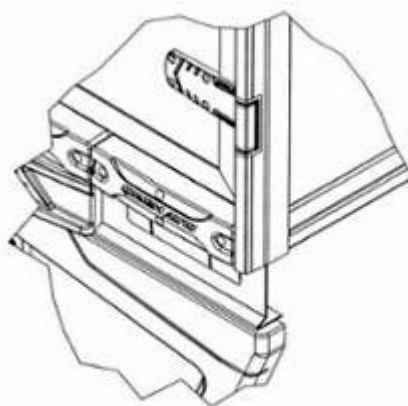

1.2



1.3



1.4



1.5



1.6



1.7



1.8

- (11) **3-0032570**  
(15) 13/04/2021 (51) 08-06; 12-16  
(21) 3-2020-00577 (22) 16/03/2020  
(18) 16/03/2025  
(54) BẢN LỀ CỬA (28) 1  
(45) 25/05/2021 398B (43) 25/08/2020 389A  
CÔNG TY TNHH SẢN XUẤT-THƯƠNG MẠI-DỊCH VỤ Ô TÔ QUYÊN (VN)  
(73) Lô 2A Đức Hòa Hạ, khu công nghiệp Tân Đức, xã Đức Hòa Hạ, huyện Đức Hòa, tỉnh Long An  
(72) Hứa Duy Luân (VN)  
(74) Công ty TNHH Tư vấn sở hữu trí tuệ Việt (VIET IP CO.,LTD.)  
(55)

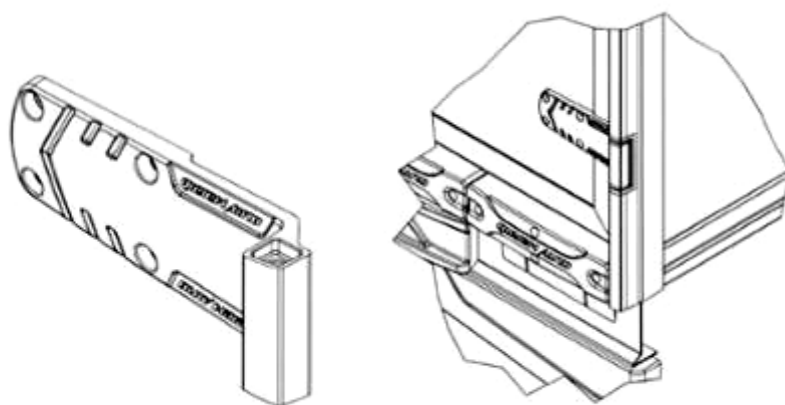

1.1

1.2

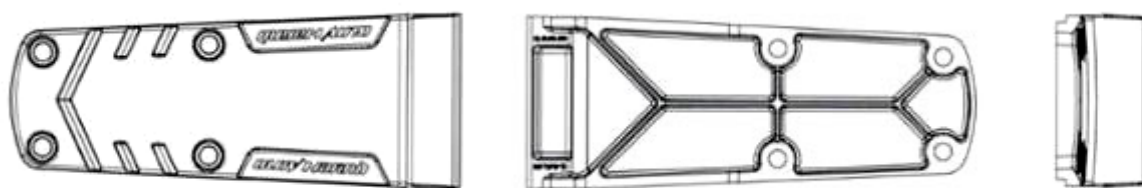

1.3

1.4

1.5



1.6

1.7

1.8

- (11) **3-0032571**  
(15) 13/04/2021 (51) 12-16  
(21) 3-2020-00578 (22) 16/03/2020  
(18) 16/03/2025  
(54) MIỀNG ỐP GÓC (28) 1  
(45) 25/05/2021 398B (43) 25/08/2020 389A  
CÔNG TY TNHH SẢN XUẤT-THƯƠNG MẠI-DỊCH VỤ Ô TÔ QUYỀN (VN)  
(73) Lô 2A Đức Hòa Hạ, khu công nghiệp Tân Đức, xã Đức Hòa Hạ, huyện Đức Hòa, tỉnh Long An  
(72) Hứa Duy Luân (VN)  
(74) Công ty TNHH Tư vấn sở hữu trí tuệ Việt (VIET IP CO.,LTD.)  
(55)

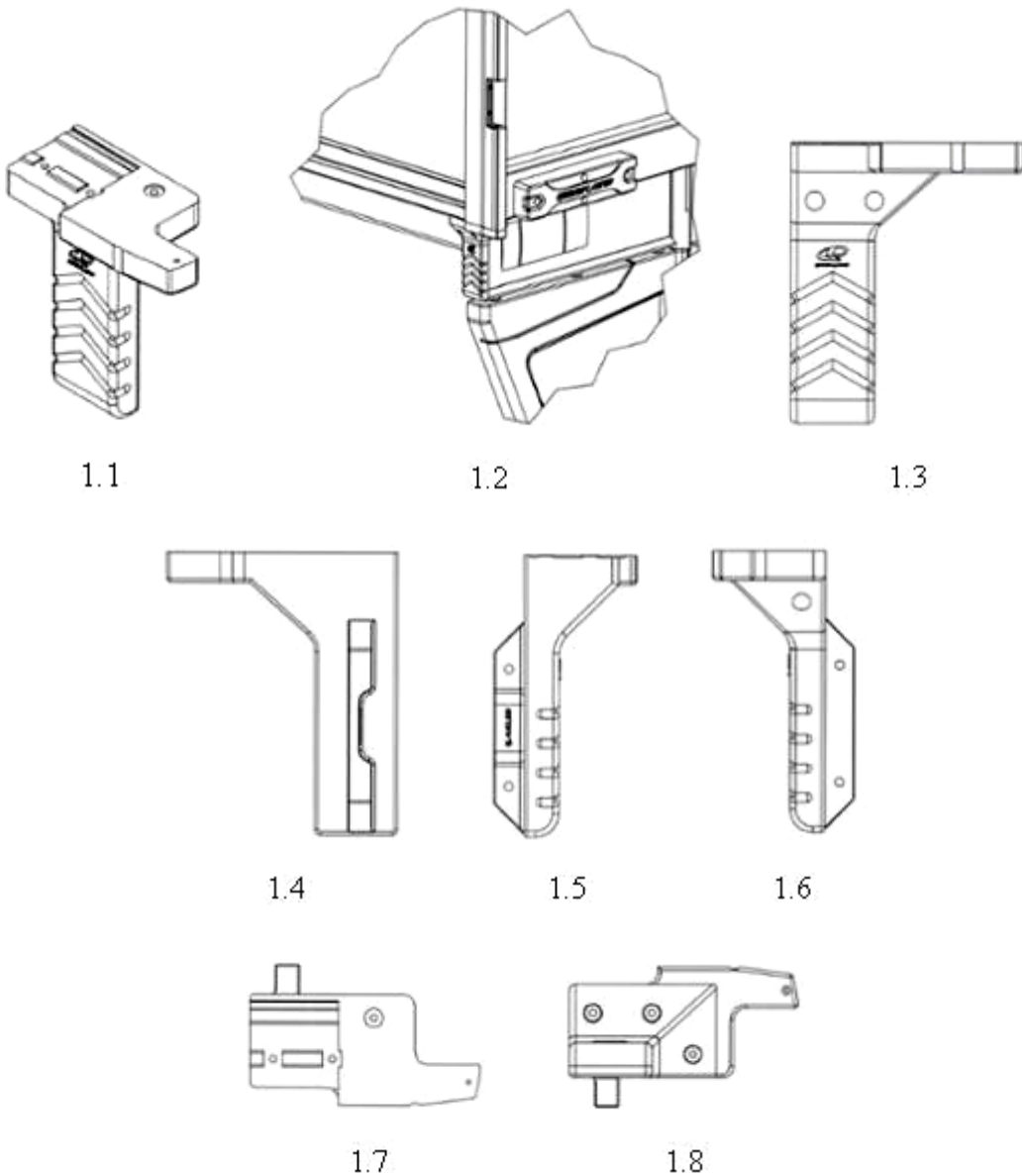

- (11) **3-0032572**  
(15) 13/04/2021 (51) 19-08  
(21) 3-2020-01238 (22) 26/05/2020  
(18) 26/05/2025  
(54) NHÃN SẢN PHẨM (28) 1  
(45) 25/05/2021 398B (43) 25/08/2020 389A

CÔNG TY CỔ PHẦN LIWAYWAY VIỆT NAM (VN)

- (73) Số 14, đường số 05, khu công nghiệp Việt Nam - Singapore, phường Bình Hoà, thành phố Thuận An, tỉnh Bình Dương  
(72) Robert Tan Li (PH)  
(74) Văn phòng Luật sư Tân Hà (VPLS TAN HA)  
(55)



- (11) **3-0032573**  
(15) 14/04/2021 (51) 09-01  
(21) 3-2019-01617 (22) 25/06/2019  
(18) 25/06/2024  
(54) LỘ ĐỪNG (28) 1  
(45) 25/05/2021 398B (43) 25/10/2019 379A  
(73) LG HOUSEHOLD & HEALTH CARE LTD. (KR)  
58, Saemunan-ro, Jongno-gu, Seoul, Republic of Korea  
(72) Park, Jin Won (KR)  
(74) Công ty TNHH Tâm nhìn và Liên danh (VISION & ASSOCIATES CO.LTD.)  
(55)



- (11) **3-0032574**  
(15) 14/04/2021 (51) 09-03  
(21) 3-2019-01618 (22) 25/06/2019  
(18) 25/06/2024  
(54) HỘP ĐỰNG (28) 1  
(45) 25/05/2021 398B (43) 25/10/2019 379A  
(73) LG HOUSEHOLD & HEALTH CARE LTD. (KR)  
58, Saemunan-ro, Jongno-gu, Seoul, Republic of Korea  
(72) LEE, Ji Hee (KR)  
(74) Công ty TNHH Tâm nhìn và Liên danh (VISION & ASSOCIATES CO.LTD.)  
(55)



1.1



1.2



1.3



1.4



1.5



1.6

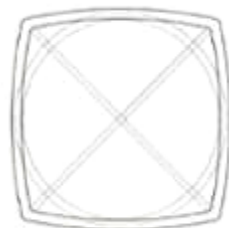

1.7

- (11) **3-0032575**  
(15) 14/04/2021 (51) 09-03  
(21) 3-2019-01628 (22) 26/06/2019  
(18) 26/06/2024  
(54) HỘP ĐỰNG (28) 1  
(45) 25/05/2021 398B (43) 25/10/2019 379A  
(73) LG HOUSEHOLD & HEALTH CARE LTD. (KR)  
58, Saemunan-ro, Jongno-gu, Seoul, Republic of Korea  
(72) LEE, Hyun Seung (KR)  
(74) Công ty TNHH Tâm nhìn và Liên danh (VISION & ASSOCIATES CO.LTD.)  
(55)



1.1



1.2



1.3



1.4



1.5



1.6



1.7



- (11) **3-0032576**  
(15) 14/04/2021 (51) 09-03  
(21) 3-2019-01657 (22) 01/07/2019  
(18) 01/07/2024  
(54) HỘP ĐỰNG (28) 1  
(45) 25/05/2021 398B (43) 25/10/2019 379A  
(73) LG HOUSEHOLD & HEALTH CARE LTD. (KR)  
58, Saemunan-ro, Jongno-gu, Seoul, Republic of Korea  
(72) LEE, Hye Jin (KR)  
(74) Công ty TNHH Tâm nhìn và Liên danh (VISION & ASSOCIATES CO.LTD.)  
(55)



1.1



1.2



1.3



1.4



1.5



1.6



1.7

- (11) **3-0032577**  
(15) 14/04/2021 (51) 09-01  
(21) 3-2019-01754 (22) 10/07/2019  
(18) 10/07/2024  
(54) LỘ ĐỪNG (28) 1  
(45) 25/05/2021 398B (43) 25/10/2019 379A  
(73) LG HOUSEHOLD & HEALTH CARE LTD. (KR)  
58, Saemunan-ro, Jongno-gu, Seoul, Republic of Korea  
(72) 1. LEE, HYUN SEUNG (KR)  
2. JEONG, SONG EUN (KR)  
(74) Công ty TNHH Tầm nhìn và Liên danh (VISION & ASSOCIATES CO.LTD.)  
(55)



1.1



1.2



1.3



1.4



1.5



1.6



1.7

- (11) **3-0032578**  
(15) 14/04/2021 (51) 09-01  
(21) 3-2019-01755 (22) 10/07/2019  
(18) 10/07/2024  
(54) LỘ ĐỪNG (28) 1  
(45) 25/05/2021 398B (43) 25/10/2019 379A  
(73) LG HOUSEHOLD & HEALTH CARE LTD. (KR)  
58, Saemunan-ro, Jongno-gu, Seoul, Republic of Korea  
(72) 1. LEE, HYUN SEUNG (KR)  
2. JEONG, SONG EUN (KR)  
(74) Công ty TNHH Tầm nhìn và Liên danh (VISION & ASSOCIATES CO.LTD.)  
(55)



1.1



1.2



1.3



1.4



1.5



1.6



1.7

- (11) **3-0032579**  
(15) 14/04/2021 (51) 09-03  
(21) 3-2019-01905 (22) 29/07/2019  
(18) 29/07/2024  
(54) HỘP ĐỰNG (28) 1  
(45) 25/05/2021 398B (43) 25/11/2019 380A  
(73) LG HOUSEHOLD & HEALTH CARE LTD. (KR)  
58, Saemunan-ro, Jongno-gu, Seoul, Republic of Korea  
(72) 1. LEE, HYUN SEUNG (KR)  
2. JEONG, SONG EUN (KR)  
(74) Công ty TNHH Tầm nhìn và Liên danh (VISION & ASSOCIATES CO.LTD.)  
(55)



1.1



1.2



1.3



1.4



1.5



1.6



1.7

- (11) **3-0032580**  
(15) 14/04/2021 (51) 09-03  
(21) 3-2020-00992 (22) 04/05/2020  
(18) 04/05/2025  
(54) LỘ (28) 1  
(45) 25/05/2021 398B (43) 25/08/2020 389A  
(73) LG HOUSEHOLD & HEALTH CARE LTD. (KR)  
58, Saemunan-ro, Jongno-gu, Seoul, Republic of Korea  
(72) Kim, Eul Ran (KR)  
(74) Công ty TNHH Tâm nhìn và Liên danh (VISION & ASSOCIATES CO.LTD.)  
(55)



1.1



1.2



1.3



1.4



1.5



1.6

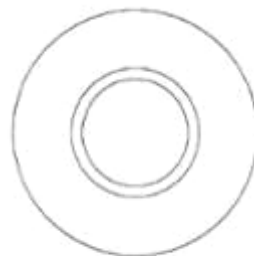

1.7

- (11) **3-0032581**  
(15) 14/04/2021 (51) 09-01  
(21) 3-2020-00993 (22) 04/05/2020  
(18) 04/05/2025  
(54) LỢ (28) 1  
(45) 25/05/2021 398B (43) 25/08/2020 389A  
(73) LG HOUSEHOLD & HEALTH CARE LTD. (KR)  
58, Saemunan-ro, Jongno-gu, Seoul, Republic of Korea  
(72) Kim, Eul Ran (KR)  
(74) Công ty TNHH Tâm nhìn và Liên danh (VISION & ASSOCIATES CO.LTD.)  
(55)

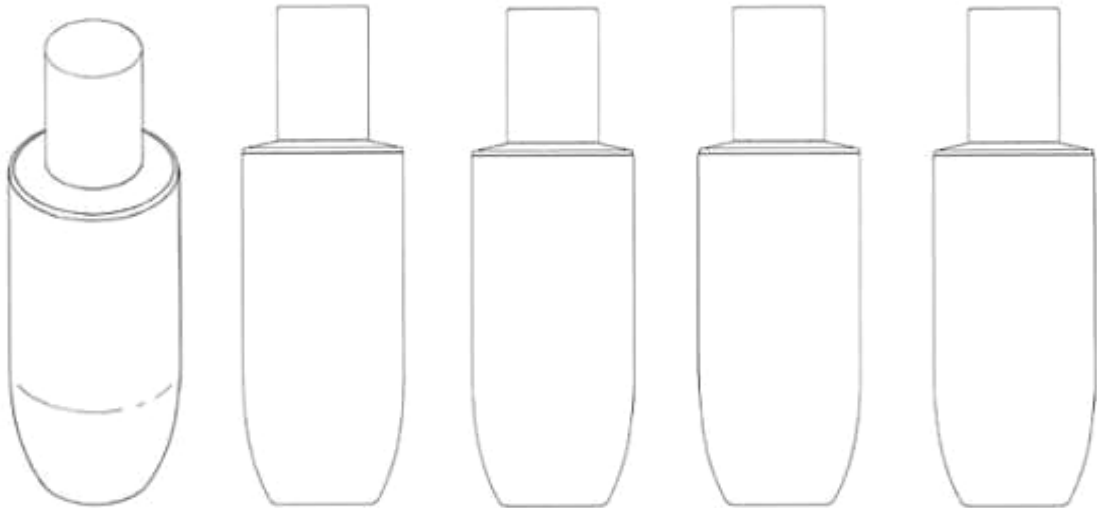

1.1

1.2

1.3

1.4

1.5



1.6

1.7

- (11) **3-0032582**  
(15) 14/04/2021 (51) 09-03  
(21) 3-2019-03313 (22) 16/12/2019  
(18) 16/12/2024  
(54) HỘP (28) 1  
(45) 25/05/2021 398B (43) 27/07/2020 388A  
(73) ORION CORPORATION (KR)  
13, Baekbeom-ro 90da-gil, Yongsan-gu, Seoul 04369, Republic of Korea  
(72) 1. LEE, A REUM (KR)  
2. CHOE, EUN JE (KR)  
(74) Công ty Luật TNHH quốc tế BMVN (BMVN INTERNATIONAL LLC)  
(55)



1.1



1.2



- (11) **3-0032583**  
(15) 15/04/2021 (51) 09-01  
(21) 3-2019-02427 (22) 24/09/2019  
(18) 24/09/2024  
(54) BÌNH CÓ NẮP (28) 1  
(30) 30-2019-0028116 13/06/2019 KR;  
(45) 25/05/2021 398B (43) 30/01/2020 382A  
LOCK & LOCK COMPANY LIMITED (KR)  
(73) Lock & Lock Building, 1556-1, Seocho-3 Dong, Seocho-gu, Seoul, Korea  
(72) Kim Kwang Ik (KR)  
(74) Công ty TNHH Tầm nhìn và Liên danh (VISION & ASSOCIATES CO.LTD.)  
(55)

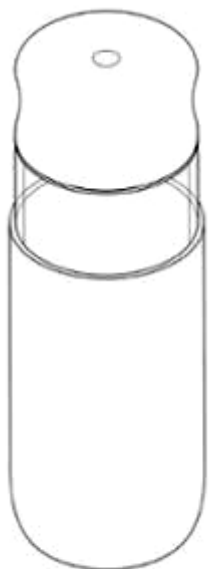

1.1

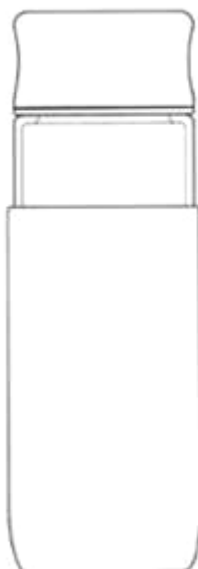

1.2

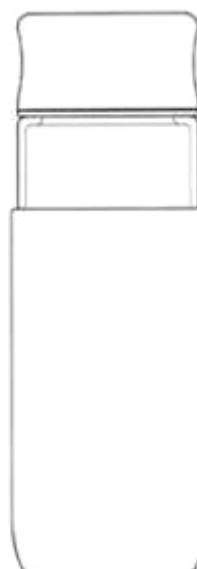

1.3

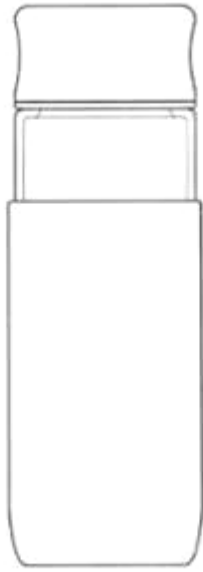

1.4



1.5

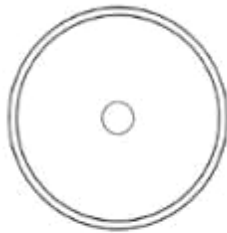

1.6



1.7

- (11) **3-0032584**  
(15) 15/04/2021 (51) 21-03  
(21) 3-2019-02810 (22) 27/03/2018  
(18) 27/03/2023  
(54) MÁNG TRƯỢT NƯỚC (28) 1  
(30) 179,569 05/02/2018 CA;  
(45) 25/05/2021 398B (43) 25/05/2020 386A  
PROSLIDE TECHNOLOGY INC. (CA)  
(73) 2650 Queensview Drive, Suite 150 Ottawa, Ontario, K2B 8H6 Canada  
(72) Richard D. HUNTER (CA)  
(74) Công ty TNHH Tầm nhìn và Liên danh (VISION & ASSOCIATES CO.LTD.)  
(55)

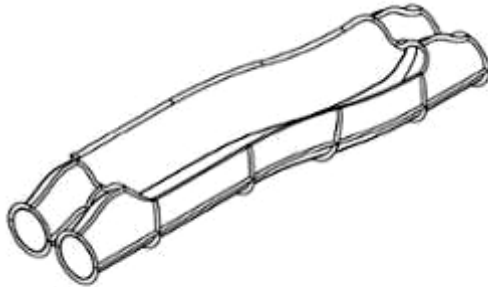

1.1

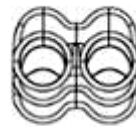

1.2

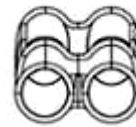

1.3



1.4



1.5

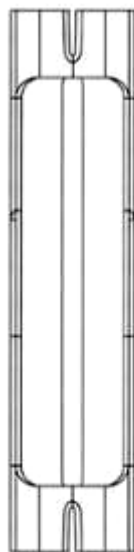

1.6

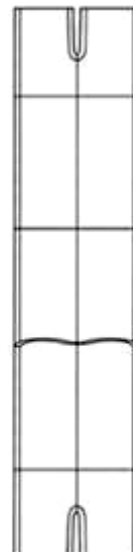

1.7

- (11) **3-0032585**  
(15) 15/04/2021 (51) 09-03  
(21) 3-2020-00645 (22) 23/03/2020  
(18) 23/03/2025  
(54) HỘP ĐỰNG (28) 1  
(45) 25/05/2021 398B (43) 25/06/2020 387A  
(73) NGUYỄN QUANG HUY (VN)  
Số 99, tổ 13, phường Chùa Hang, thành phố Thái Nguyên, tỉnh Thái Nguyên  
(72) Nguyễn Quang Huy (VN)  
(74) Công ty TNHH Tư vấn A & S (A&S CO.,LTD)  
(55)

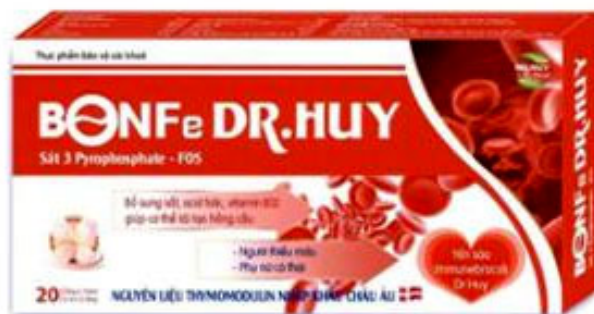

1.1



1.2

- (11) **3-0032586**  
(15) 15/04/2021 (51) 09-03  
(21) 3-2020-01277 (22) 29/05/2020  
(18) 29/05/2025  
(54) LỢ (28) 1  
(45) 25/05/2021 398B (43) 25/08/2020 389A  
(73) LG HOUSEHOLD & HEALTH CARE LTD. (KR)  
58, Saemunan-ro, Jongno-gu, Seoul, Republic of Korea  
(72) YUN, Tae Ung (KR)  
(74) Công ty TNHH Tầm nhìn và Liên danh (VISION & ASSOCIATES CO.LTD.)  
(55)



1.1



1.2

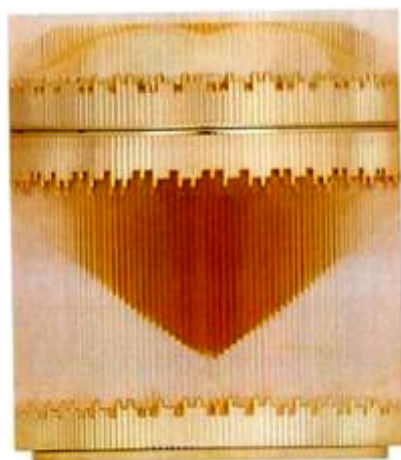

1.3

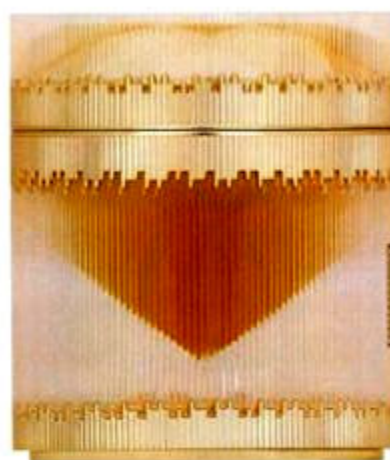

1.4

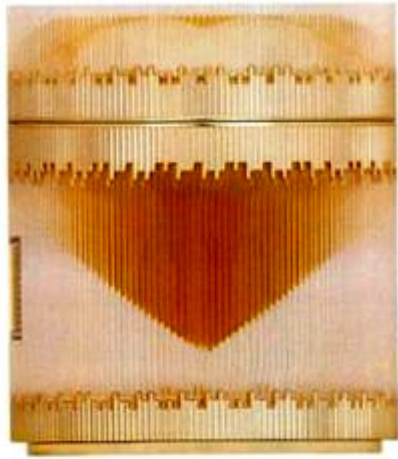

1.5



1.6



1.7



1.8

- (11) **3-0032587**  
(15) 15/04/2021 (51) 09-01  
(21) 3-2020-01278 (22) 29/05/2020  
(18) 29/05/2025  
(54) LỘ (28) 1  
(45) 25/05/2021 398B (43) 25/08/2020 389A  
(73) LG HOUSEHOLD & HEALTH CARE LTD. (KR)  
58, Saemunan-ro, Jongno-gu, Seoul, Republic of Korea  
(72) Park, Jin Won (KR)  
(74) Công ty TNHH Tâm nhìn và Liên danh (VISION & ASSOCIATES CO.LTD.)  
(55)



1.1

1.2

1.3

1.4



1.5



1.6

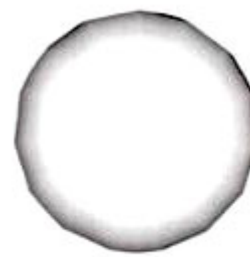

1.7

- (11) **3-0032588**  
(15) 15/04/2021 (51) 09-05  
(21) 3-2020-01279 (22) 29/05/2020  
(18) 29/05/2025  
(54) TUÝP ĐỰNG (28) 1  
(45) 25/05/2021 398B (43) 25/08/2020 389A  
(73) LG HOUSEHOLD & HEALTH CARE LTD. (KR)  
58, Saemunan-ro, Jongno-gu, Seoul, Republic of Korea  
(72) Park, Jin Won (KR)  
(74) Công ty TNHH Tâm nhìn và Liên danh (VISION & ASSOCIATES CO.LTD.)  
(55)

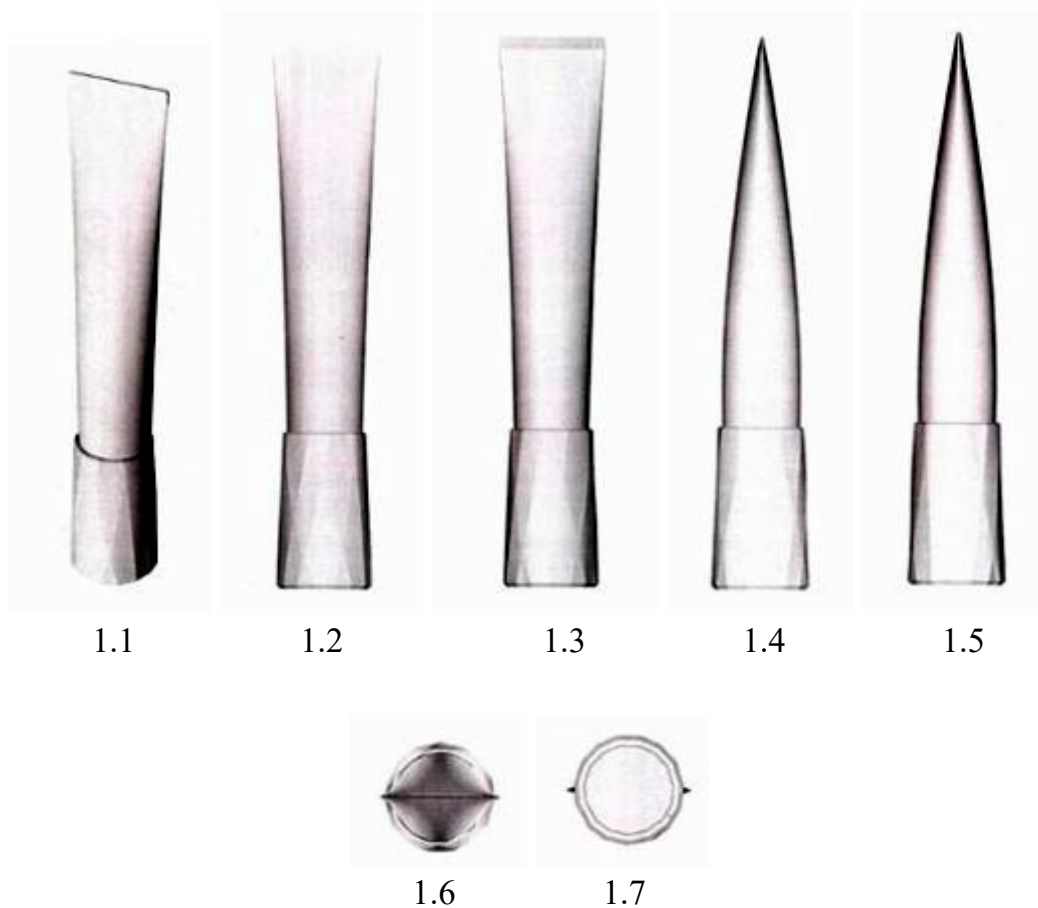



- (11) **3-0032589**  
(15) 15/04/2021 (51) 09-03  
(21) 3-2020-01280 (22) 29/05/2020  
(18) 29/05/2025  
(54) HỘP ĐỰNG (28) 1  
(45) 25/05/2021 398B (43) 25/08/2020 389A  
(73) LG HOUSEHOLD & HEALTH CARE LTD. (KR)  
58, Saemunan-ro, Jongno-gu, Seoul, Republic of Korea  
(72) Park, Jin Won (KR)  
(74) Công ty TNHH Tâm nhìn và Liên danh (VISION & ASSOCIATES CO.LTD.)  
(55)



1.1



1.2



1.3



1.4



1.5



1.6

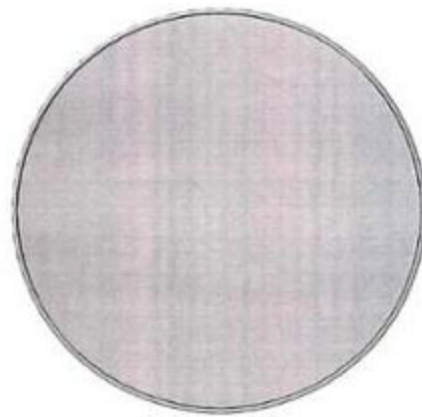

1.7

- (11) **3-0032590**
- (15) 15/04/2021
- (21) 3-2019-01473
- (18) 07/06/2024
- (54) BAO BÌ HẠT GIỐNG
- (45) 25/05/2021 398B
- (73) CÔNG TY CỔ PHẦN GIỐNG CÂY TRỒNG MIỀN NAM (VN)  
282 Lê Văn Sỹ, phường 1, quận Tân Bình, thành phố Hồ Chí Minh
- (72) 1. NGUYỄN HOÀNG ANH (VN)  
2. TRẦN KHÁNH THÙY (VN)  
3. NGUYỄN QUỐC PHONG (VN)
- (74) Công ty TNHH Tư vấn ALIATLEGAL (ALIAT LEGAL)
- (55)
- (51) 09-05
- (22) 07/06/2019
- (28) 1
- (43) 27/07/2020 388A



1.1



1.2

- (11) **3-0032591**  
(15) 16/04/2021 (51) 09-05  
(21) 3-2019-01477 (22) 07/06/2019  
(18) 07/06/2024  
(54) BAO BÌ HẠT GIỐNG (28) 1  
(45) 25/05/2021 398B (43) 27/07/2020 388A  
(73) CÔNG TY CỔ PHẦN GIỐNG CÂY TRỒNG MIỀN NAM (VN)  
282 Lê Văn Sỹ, phường 1, quận Tân Bình, thành phố Hồ Chí Minh  
1. NGUYỄN HOÀNG ANH (VN)  
(72) 2. TRẦN KHÁNH THÙY (VN)  
3. NGUYỄN QUỐC PHONG (VN)  
(74) Công ty TNHH Tư vấn ALIATLEGAL (ALIAT LEGAL)  
(55)



1.1

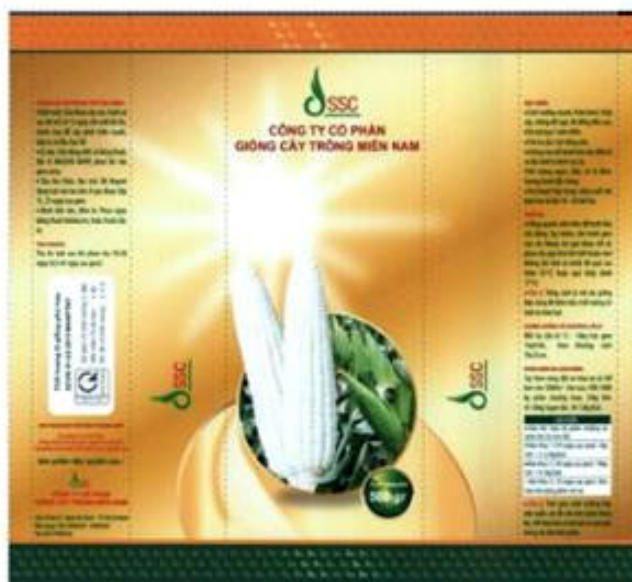

1.2

- (11) **3-0032592**  
(15) 16/04/2021 (51) 09-05  
(21) 3-2019-01478 (22) 07/06/2019  
(18) 07/06/2024  
(54) BAO BÌ HẠT GIỐNG (28) 1  
(45) 25/05/2021 398B (43) 27/07/2020 388A  
(73) CÔNG TY CỔ PHẦN GIỐNG CÂY TRỒNG MIỀN NAM (VN)  
282 Lê Văn Sỹ, phường 1, quận Tân Bình, thành phố Hồ Chí Minh  
1. NGUYỄN HOÀNG ANH (VN)  
(72) 2. TRẦN KHÁNH THÙY (VN)  
3. NGUYỄN QUỐC PHONG (VN)  
(74) Công ty TNHH Tư vấn ALIATLEGAL (ALIAT LEGAL)  
(55)



1.1



1.2

- (11) **3-0032593**  
(15) 16/04/2021 (51) 01-06  
(21) 3-2019-01721 (22) 05/07/2019  
(18) 05/07/2024  
(54) THỨC ĂN CHO VẬT NUÔI (28) 4  
(30) 29/681,352 25/02/2019 US;  
(45) 25/05/2021 398B (43) 27/04/2020 385A  
SPECTRUM BRANDS, INC. (US)  
(73) 3001 Deming Way, Middleton, Wisconsin 53562, United States of America  
1. VAN EYK, GREGORY (US)  
(72) 2. POTTER, TIFFANY (US)  
3. HULLVERSON, STEPHANIE (US)  
(74) Công ty TNHH Sở hữu trí tuệ Thảo Thọ Quyển (INVENCO.,LTD)  
(55)

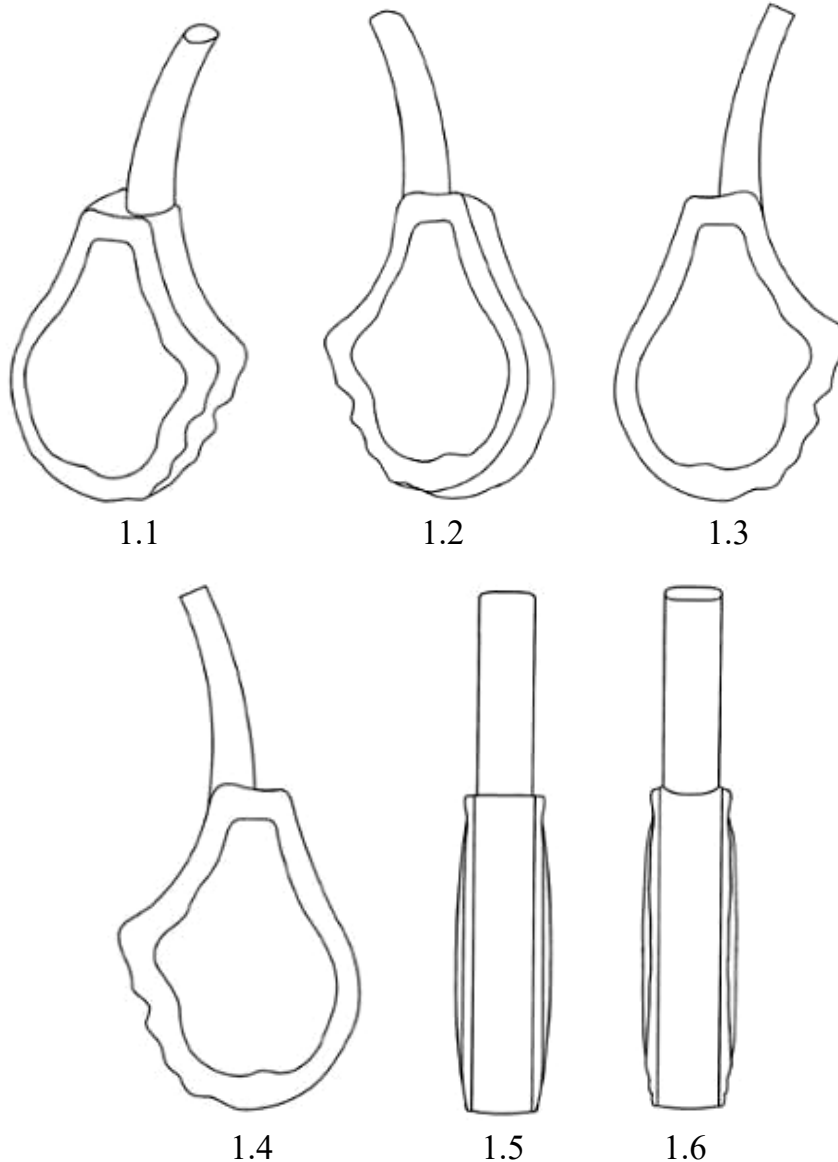



1.7



1.8



2.1

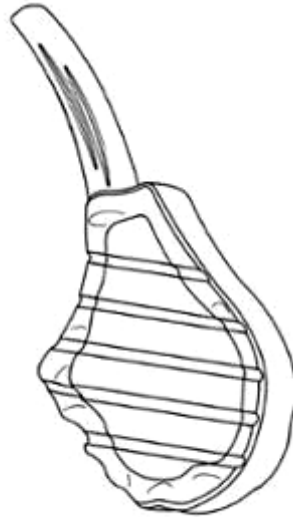

2.2

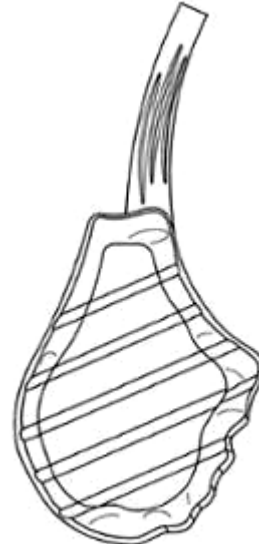

2.3

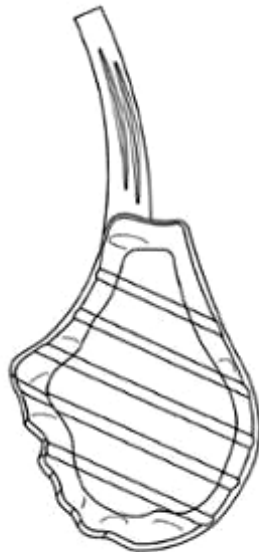

2.4



2.5



2.6



2.7



2.8

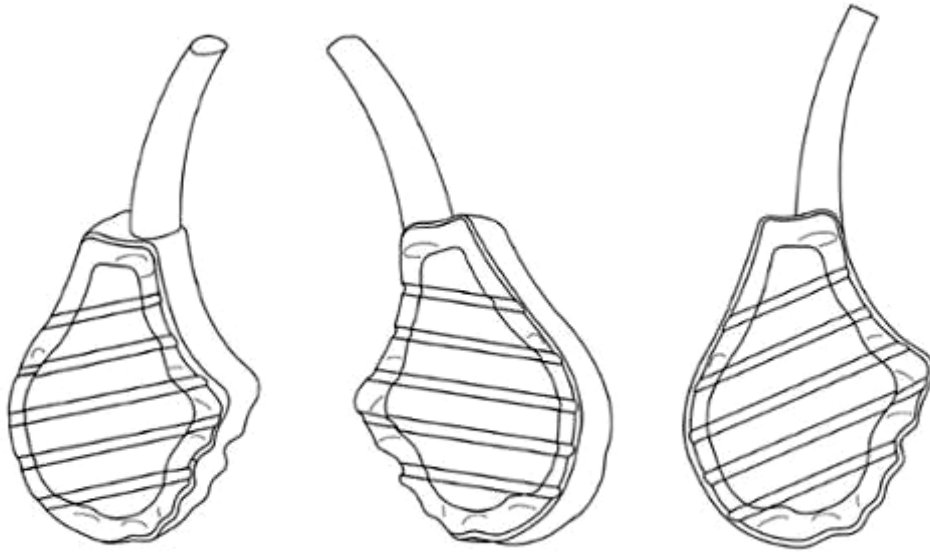

3.1

3.2

3.3

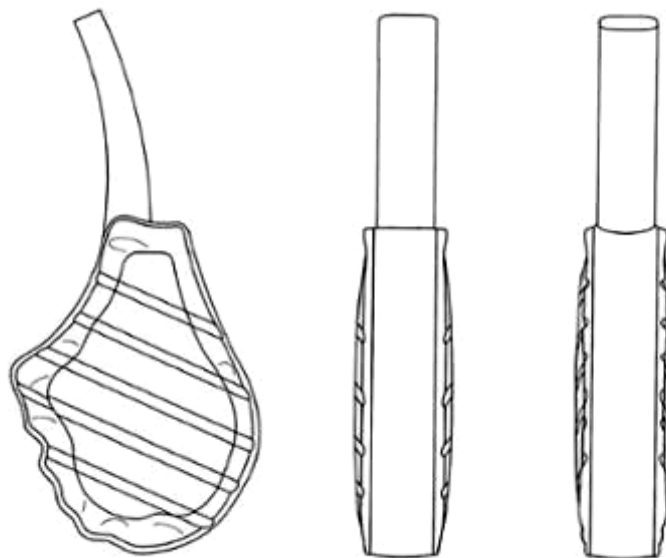

3.4

3.5

3.6

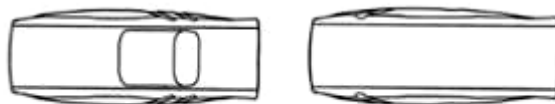

3.7

3.8





4.1



4.2



4.3



4.4



4.5



4.6



4.7



4.8

- (11) **3-0032594**  
(15) 16/04/2021 (51) 04-99  
(21) 3-2019-02197 (22) 29/08/2019  
(18) 29/08/2024  
(54) MIỀNG LÀM SẠCH (28) 1  
(30) 30-2019-0020129 29/04/2019 KR;  
(45) 25/05/2021 398B (43) 25/06/2020 387A  
MCK CO., LTD. (KR)  
(73) #46, Gang-li 1-gil, Ochang-eup, Cheongwon-gu, Cheongju-si, Chungcheongbuk-do, Korea  
1. MOON DEOG-JU (KR)  
2. CHO SI-HYEONG (KR)  
(72) 3. JO SUNG-WOOK (KR)  
4. KIM KYEONG-HOON (KR)  
(74) Công ty Luật TNHH ELITE (ELITE LAW FIRM)  
(55)

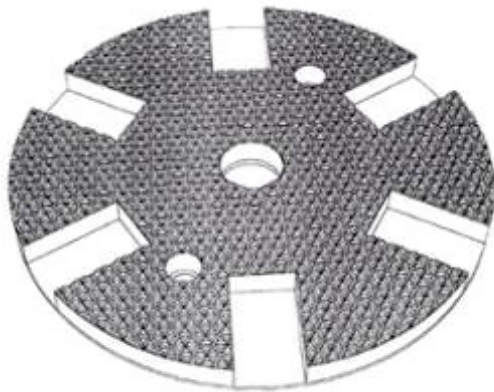

1.1

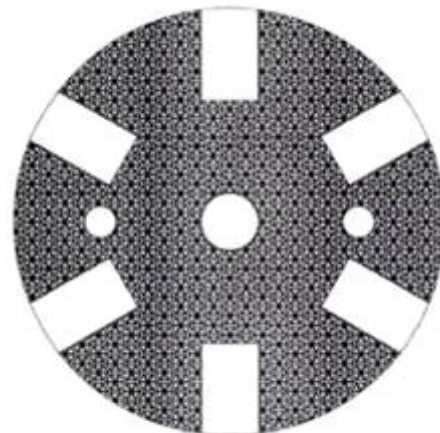

1.2

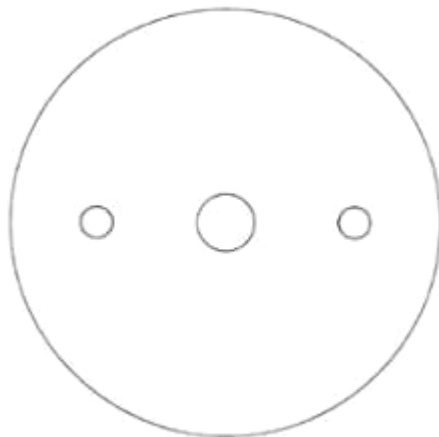

1.3



1.4



1.5



1.6

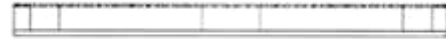

1.7



1.8

- (11) **3-0032595**  
(15) 19/04/2021 (51) 09-03  
(21) 3-2020-00441 (22) 26/02/2020  
(18) 26/02/2025  
(54) HỘP (28) 1  
(45) 25/05/2021 398B (43) 25/06/2020 387A  
(73) HỘ KINH DOANH AN VĨNH PHÁT (VN)  
R23/39/36 cư xá Phú Lâm A, phường 12, quận 6, thành phố Hồ Chí Minh  
(72) Khru Sờ Dinh (VN)  
(55)



1.1



1.2



1.3



1.4

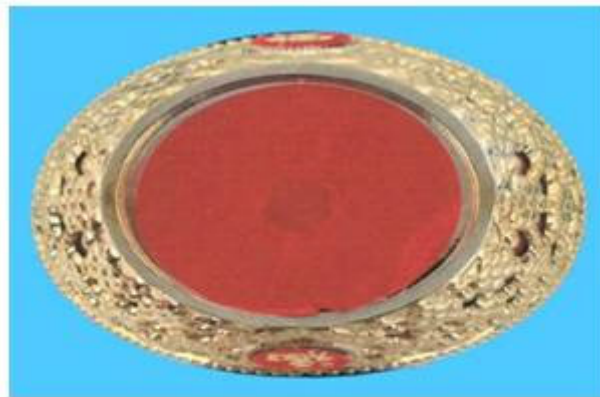

1.5

- (11) **3-0032596**  
(15) 19/04/2021 (51) 09-03  
(21) 3-2020-00552 (22) 13/03/2020  
(18) 13/03/2025  
(54) HỘP (28) 1  
(45) 25/05/2021 398B (43) 25/06/2020 387A  
(73) HỘ KINH DOANH AN VĨNH PHÁT (VN)  
R23/39/36 Cư Xá Phú Lâm A, phường 12, quận 6, thành phố Hồ Chí Minh  
(72) Khru Sở Dinh (VN)  
(55)



1.1



1.2



1.3



1.4

- (11) **3-0032597**
  - (15) 19/04/2021
  - (21) 3-2020-00479
  - (18) 04/03/2025
  - (54) KHỐI ĐỒ CHƠI
  - (30) 30-2019-0042950 05/09/2019 KR;
  - (45) 25/05/2021 398B
  - (73) IRINGO CO., LTD (KR)  
403, Hambangmoe-ro, Namdong-gu, Incheon, Republic of Korea
  - (72) HEO In-Deok (KR)
  - (74) Công ty Luật TNHH Phạm và Liên danh (PHAM & ASSOCIATES)
  - (55)
- (51) 21-01
  - (22) 04/03/2020
  - (28) 1
  - (43) 25/08/2020 389A



1.1



1.2



1.3

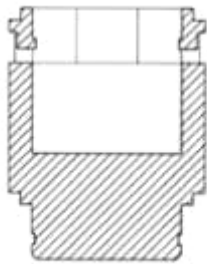

1.4



1.5

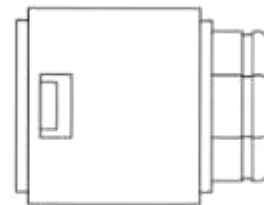

1.6

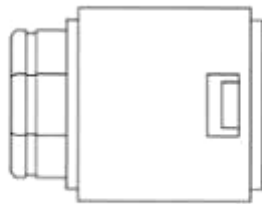

1.7

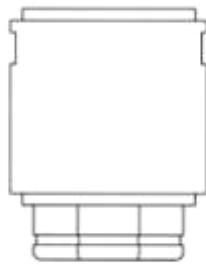

1.8

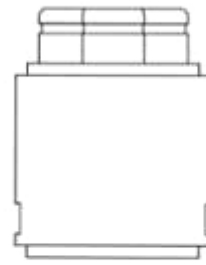

1.9

- (11) **3-0032598**
- (15) 19/04/2021 (51) 19-08
- (21) 3-2020-00907 (22) 24/04/2020
- (18) 24/04/2025
- (54) NHÃN SẢN PHẨM (28) 1
- (45) 25/05/2021 398B (43) 27/07/2020 388A
- CÔNG TY CỔ PHẦN SAO VIỆT NAM (VN)
- (73) Tầng 6, tòa CT4, ECO Green, khu đô thị Tây Nam Kim Giang, xã Tân Triều, huyện Thanh Trì, thành phố Hà Nội
- (72) Nguyễn Thị Nhung (VN)
- (74) Công ty Luật TNHH LEADCONSULT (LEADCONSULT)
- (55)



- (11) **3-0032599**  
(15) 19/04/2021 (51) 09-07  
(21) 3-2019-02469 (22) 26/09/2019  
(18) 26/09/2024  
(54) **NẮP ĐẬY** (28) 1  
(30) 108303703 21/06/2019 TW;  
(45) 25/05/2021 398B (43) 30/01/2020 382A  
CHEN, YUNG-LIANG (TW)  
(73) No. 11-11, Ln. 709, Xida Rd, North Dist, Hsinchu City 300, Taiwan  
(72) CHEN, YUNG-LIANG (TW)  
(74) Công ty TNHH Trí Việt và Cộng sự (TRI VIET & ASSOCIATES.)  
(55)



1.1

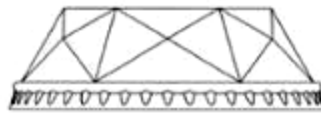

1.2

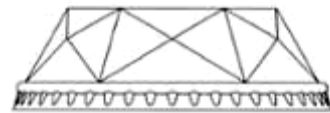

1.3

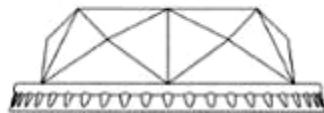

1.4

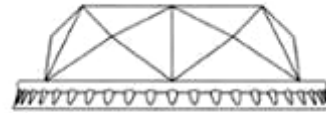

1.5



1.6



1.7

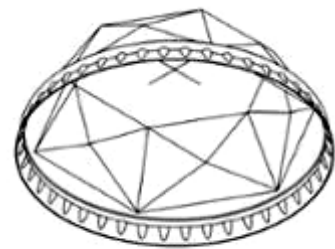

1.8



- (11) **3-0032600**  
(15) 19/04/2021 (51) 09-03  
(21) 3-2019-02727 (22) 24/10/2019  
(18) 24/10/2024  
(54) **HỘP ĐỰNG THỰC PHẨM BẢO VỆ SỨC KHỎE** (28) 1  
(45) 25/05/2021 398B (43) 27/04/2020 385A  
VŨ THỊ PHƯƠNG (VN)  
(73) Khu DT Dệt May, phường Năng Tĩnh, thành phố Nam Định, tỉnh Nam Định  
(72) Vũ Thị Phương (VN)  
(55)



1.1



1.2

- (11) **3-0032601**
- (15) 19/04/2021 (51) 19-08
- (21) 3-2020-01217 (22) 22/05/2020
- (18) 22/05/2025
- (54) NHÃN SẢN PHẨM (28) 1
- (45) 25/05/2021 398B (43) 25/08/2020 389A
- HỘ KINH DOANH CƠ SỞ THANH TÙNG (VN)
- (73) Ấp Thanh Tân, xã Thanh Tây, huyện Tân Biên, tỉnh Tây Ninh
- (72) PHẠM THỊ KIỀU OANH (VN)
- (74) Văn phòng Luật sư A Hoà (AHOA LAW OFFICE)
- (55)



- (11) **3-0032602**  
(15) 19/04/2021 (51) 03-01  
(21) 3-2020-00289 (22) 07/02/2020  
(18) 07/02/2025  
(54) BA LÔ (28) 1  
(45) 25/05/2021 398B (43) 25/05/2020 386A  
(73) CÔNG TY CỔ PHẦN XUẤT NHẬP KHẨU BÌNH TÂY (VN)  
Đường tỉnh 835, ấp 3A, xã Phước Lợi, huyện Bến Lức, tỉnh Long An  
(72) Lê Thị Thu Thảo (VN)  
(55)



1.1



1.2



1.3



1.4



1.5



1.6



1.7

- (11) **3-0032603**  
(15) 19/04/2021 (51) 03-01  
(21) 3-2020-00444 (22) 26/02/2020  
(18) 26/02/2025  
(54) BA LÔ (28) 1  
(45) 25/05/2021 398B (43) 25/06/2020 387A  
(73) CÔNG TY CỔ PHẦN XUẤT NHẬP KHẨU BÌNH TÂY (VN)  
Đường tỉnh 835, ấp 3A, xã Phước Lợi, huyện Bến Lức, tỉnh Long An  
(72) Lê Thị Thu Thảo (VN)  
(55)



1.1



1.2



1.3



1.4



1.5



1.6



1.7

- (11) **3-0032604**  
(15) 19/04/2021 (51) 03-01  
(21) 3-2020-00290 (22) 07/02/2020  
(18) 07/02/2025  
(54) BA LÔ (28) 1  
(45) 25/05/2021 398B (43) 25/05/2020 386A  
(73) CÔNG TY CỔ PHẦN XUẤT NHẬP KHẨU BÌNH TÂY (VN)  
Đường tỉnh 835, ấp 3A, xã Phước Lợi, huyện Bến Lức, tỉnh Long An  
(72) Lê Thị Thu Thảo (VN)  
(55)



1.1



1.2



1.3



1.4

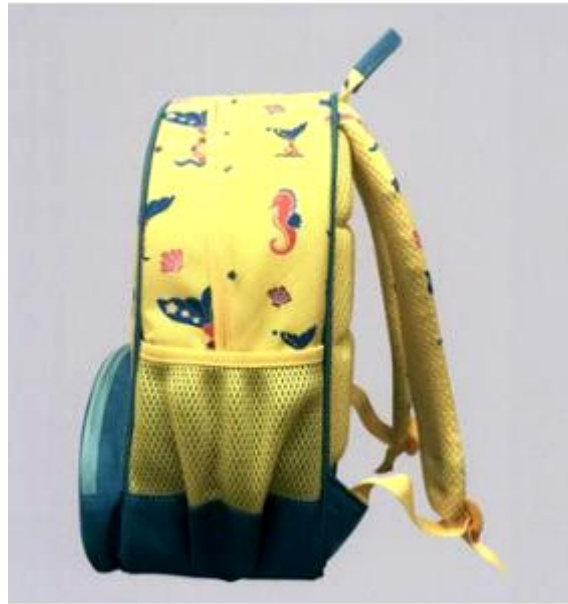

1.5



1.6



1.7



- (11) **3-0032605**  
(15) 19/04/2021 (51) 03-01  
(21) 3-2020-00291 (22) 07/02/2020  
(18) 07/02/2025  
(54) BA LÔ (28) 1  
(45) 25/05/2021 398B (43) 25/05/2020 386A  
(73) CÔNG TY CỔ PHẦN XUẤT NHẬP KHẨU BÌNH TÂY (VN)  
Đường tỉnh 835, ấp 3A, xã Phước Lợi, huyện Bến Lức, tỉnh Long An  
(72) Lê Thị Thu Thảo (VN)  
(55)



1.1



1.2



1.3



1.4



1.5



1.6



1.7

- (11) **3-0032606**  
(15) 19/04/2021 (51) 03-01  
(21) 3-2020-00443 (22) 26/02/2020  
(18) 26/02/2025  
(54) BA LÔ (28) 1  
(45) 25/05/2021 398B (43) 25/06/2020 387A  
(73) CÔNG TY CỔ PHẦN XUẤT NHẬP KHẨU BÌNH TÂY (VN)  
Đường tỉnh 835, ấp 3A, xã Phước Lợi, huyện Bến Lức, tỉnh Long An  
(72) Lê Thị Thu Thảo (VN)  
(55)



1.1



1.2



1.3



1.4



1.5



1.6



1.7

- (11) **3-0032607**  
(15) 19/04/2021 (51) 03-01  
(21) 3-2020-00445 (22) 26/02/2020  
(18) 26/02/2025  
(54) BA LÔ (28) 1  
(45) 25/05/2021 398B (43) 25/06/2020 387A  
(73) CÔNG TY CỔ PHẦN XUẤT NHẬP KHẨU BÌNH TÂY (VN)  
Đường tỉnh 835, ấp 3A, xã Phước Lợi, huyện Bến Lức, tỉnh Long An  
(72) Lê Thị Thu Thảo (VN)  
(55)



1.1



1.2



1.3



1.4



1.5



1.6



1.7

- (11) **3-0032608**  
(15) 19/04/2021 (51) 03-01  
(21) 3-2020-00562 (22) 13/03/2020  
(18) 13/03/2025  
(54) BA LÔ (28) 1  
(45) 25/05/2021 398B (43) 25/06/2020 387A  
(73) CÔNG TY CỔ PHẦN XUẤT NHẬP KHẨU BÌNH TÂY (VN)  
Đường Tỉnh 835, ấp 3A, xã Phước Lợi, huyện Bến Lức, tỉnh Long An  
(72) Lê Thị Thu Thảo (VN)  
(55)



1.1



1.2



1.3



1.4



1.5



1.6



1.7



- (11) 3-0032609  
(15) 20/04/2021 (51) 03-01  
(21) 3-2020-00563 (22) 13/03/2020  
(18) 13/03/2025  
(54) BA LÔ (28) 1  
(45) 25/05/2021 398B (43) 25/06/2020 387A  
(73) CÔNG TY CỔ PHẦN XUẤT NHẬP KHẨU BÌNH TÂY (VN)  
Đường Tỉnh 835, ấp 3A, xã Phước Lợi, huyện Bến Lức, tỉnh Long An  
(72) Lê Thị Thu Thảo (VN)  
(55)



1.1



1.2



1.3



1.4



1.5



1.6



1.7

- (11) **3-0032610**  
 (15) 20/04/2021 (51) 02-07  
 (21) 3-2019-02077 (22) 16/08/2019  
 (18) 16/08/2024  
 (54) KHÓA (28) 1  
 (30) 30-2019-0007405 19/02/2019 KR;  
 (45) 25/05/2021 398B (43) 25/11/2019 380A  
 WOJIN PLASTIC CO., LTD. (KR)  
 (73) 45, Paryasandan-ro, Jinjeop-eup, Namyangju-si, Gyeonggi-do 12017 Republic of Korea  
 1. JISOOK PAIK (KR)  
 2. NAN HEE PAIK (KR)  
 (72) 3. JI HYE PAIK (KR)  
 4. JI WON SON (KR)  
 (74) Công ty TNHH Trường Xuân (AGELESS CO.,LTD.)  
 (55)

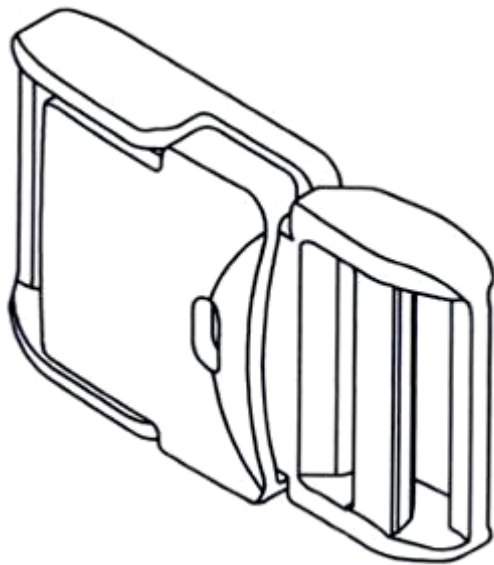

1.1

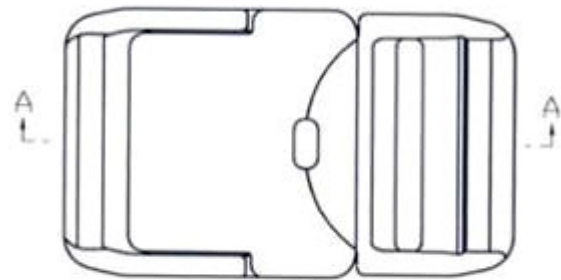

1.2

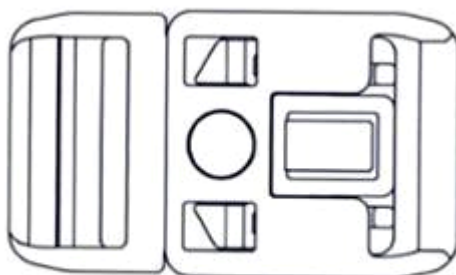

1.3



1.4



1.5



1.6



1.7



1.8

- (11) **3-0032611**  
(15) 20/04/2021 (51) 02-07  
(21) 3-2019-02078 (22) 16/08/2019  
(18) 16/08/2024  
(54) KHÓA (28) 1  
(30) 30-2019-0009632 05/03/2019 KR;  
(45) 25/05/2021 398B (43) 25/11/2019 380A  
WOOJIN PLASTIC CO., LTD. (KR)  
(73) 45, Paryasandan-ro, Jinjeop-eup, Namyangju-si, Gyeonggi-do 12017 Republic of Korea  
1. JISOOK PAIK (KR)  
2. NAN HEE PAIK (KR)  
(72) 3. JI HYE PAIK (KR)  
4. JI WON SON (KR)  
(74) Công ty TNHH Trường Xuân (AGELESS CO.,LTD.)  
(55)

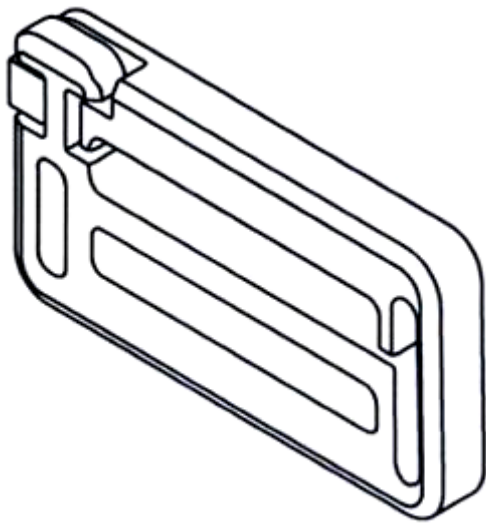

1.1

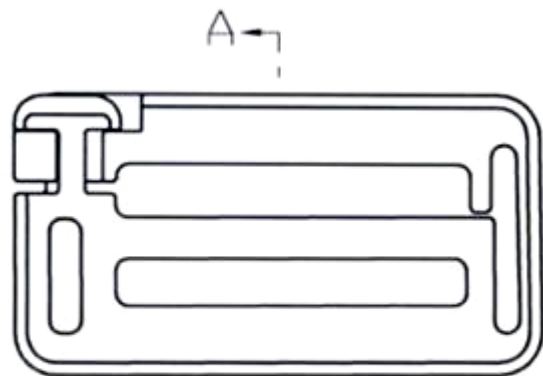

1.2

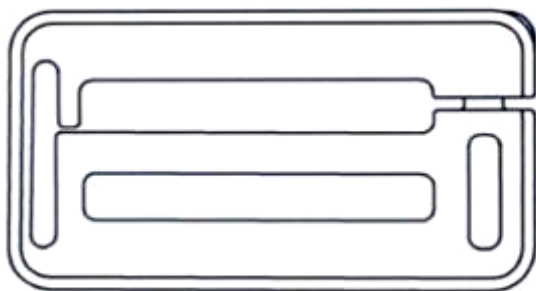

1.3



1.4



1.5



1.6



1.7



1.8

- (11) **3-0032612**
- (15) 20/04/2021 (51) 02-07
- (21) 3-2019-03168 (22) 06/12/2019
- (18) 06/12/2024
- (54) KHÓA (28) 1
- (30) 30-2019-0027662 11/06/2019 KR;
- (45) 25/05/2021 398B (43) 25/05/2020 386A  
WOOJIN PLASTIC CO., LTD (KR)
- (73) 45, Paryasandan-ro, Jinjeop-eup, Namyangju-si, Gyeonggi-do 12017 Republic of Korea
- 1. JISOOK PAIK (KR)
- 2. NAN HEE PAIK (KR)
- (72) 3. JI HYE PAIK (KR)
- 4. JI WON SON (KR)
- (74) Công ty TNHH Trường Xuân (AGELESS CO.,LTD.)
- (55)

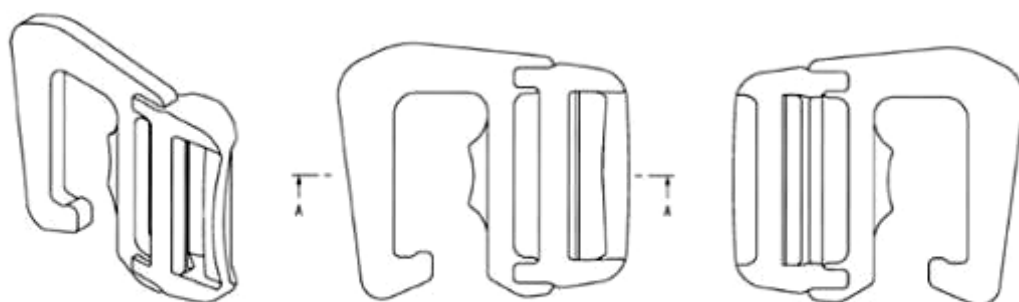

1.1

1.2

1.3



1.4



1.5



1.6

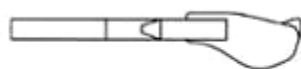

1.7



1.8

(11) **3-0032613**

(15) 20/04/2021

(21) 3-2019-03169

(18) 06/12/2024

(54) KHÓA

(45) 25/05/2021 398B

(51) 02-07

(22) 06/12/2019

(28) 1

(43) 25/02/2020 383A

WOJIN PLASTIC CO., LTD (KR)

(73) 45, Paryasandan-ro, Jinjeop-eup, Namyangju-si, Gyeonggi-do 12017 Republic of Korea

1. JISOOK PAIK (KR)

2. NAN HEE PAIK (KR)

(72) 3. JI HYE PAIK (KR)

4. JI WON SON (KR)

(74) Công ty TNHH Trường Xuân (AGELESS CO.,LTD.)

(55)

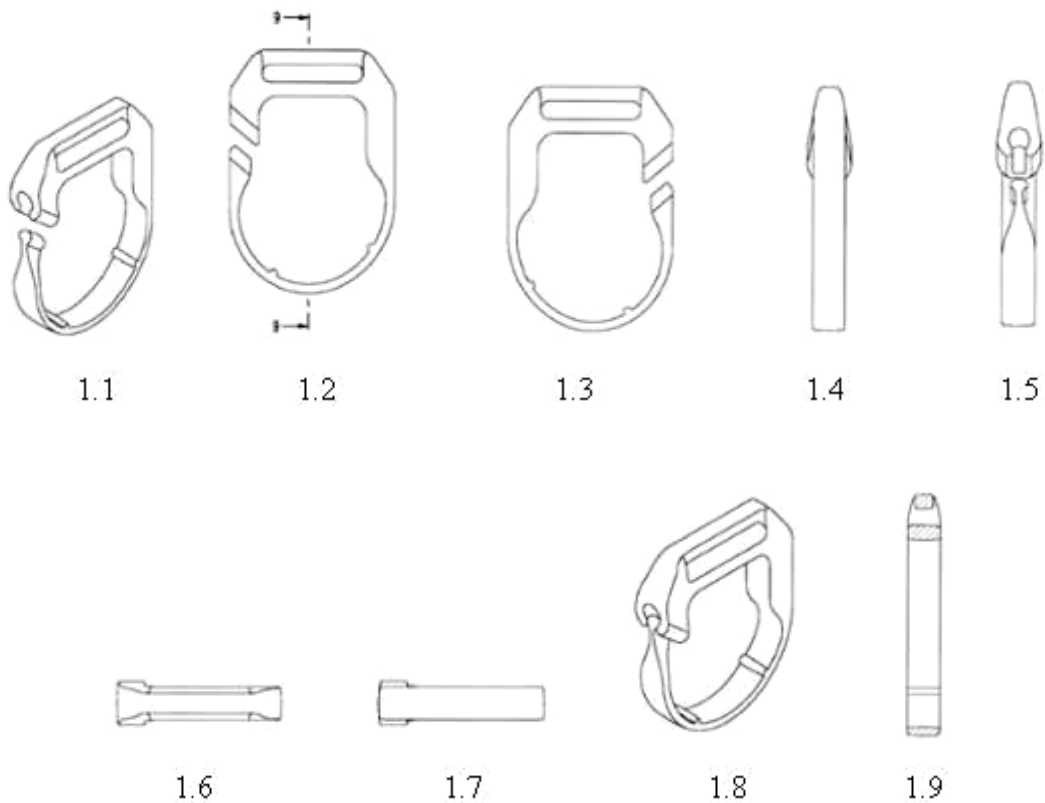



- (11) **3-0032614**  
(15) 20/04/2021 (51) 09-07  
(21) 3-2020-00036 (22) 06/01/2020  
(18) 06/01/2025  
(54) **NẮP HỘP ĐỰNG THỰC PHẨM** (28) 1  
(30) 30-2019-0044494 17/09/2019 KR;  
(45) 25/05/2021 398B (43) 27/04/2020 385A  
LOCK & LOCK COMPANY LIMITED (KR)  
(73) Lock & Lock Building, 1556-1, Seocho-3 Dong, Seocho-gu, Seoul, Korea  
(72) Shim Dong Seop (KR)  
(74) Công ty TNHH Tầm nhìn và Liên danh (VISION & ASSOCIATES CO.LTD.)  
(55)



1.1



1.2



1.3



1.4



1.5



1.6



1.7

- (11) **3-0032615**
- (15) 20/04/2021
- (21) 3-2020-00037
- (18) 06/01/2025
- (54) **NẮP HỘP ĐỰNG THỰC PHẨM** (28) 1
- (30) 30-2019-0044495 17/09/2019 KR;
- (45) 25/05/2021 398B
- (43) 27/04/2020 385A
- LOCK & LOCK COMPANY LIMITED (KR)
- (73) Lock & Lock Building, 1556-1, Seocho-3 Dong, Seocho-gu, Seoul, Korea
- (72) Shim Dong Seop (KR)
- (74) Công ty TNHH Tầm nhìn và Liên danh (VISION & ASSOCIATES CO.LTD.)
- (55)

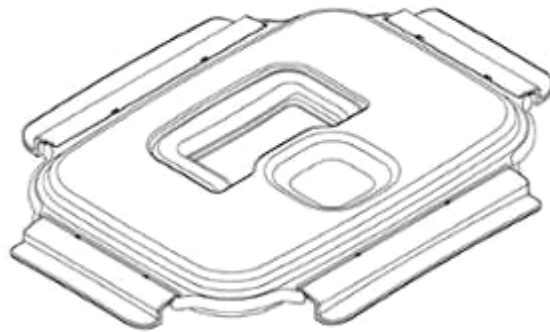

1.1



1.2



1.3



1.4



1.5



1.6



1.7

- (11) **3-0032616**  
(15) 20/04/2021 (51) 09-03  
(21) 3-2019-02692 (22) 22/10/2019  
(18) 22/10/2024  
(54) HỘP (28) 1  
(45) 25/05/2021 398B (43) 25/06/2020 387A  
(73) LG HOUSEHOLD & HEALTH CARE LTD. (KR)  
58, Saemunan-ro, Jongno-gu, Seoul, Republic of Korea  
(72) LIM, Hun Chan (KR)  
(74) Công ty TNHH Tâm nhìn và Liên danh (VISION & ASSOCIATES CO.LTD.)  
(55)



1.1



1.2



1.3



1.4



1.5

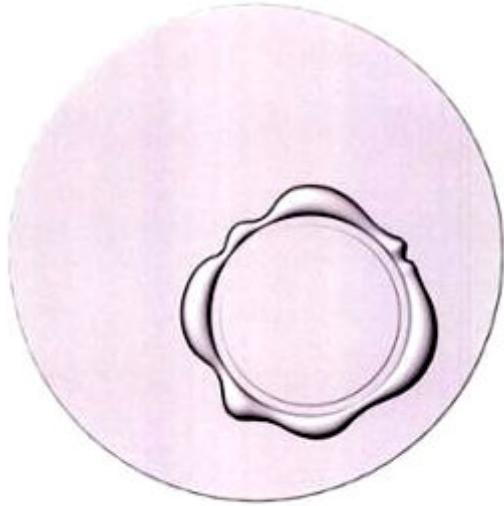

1.6

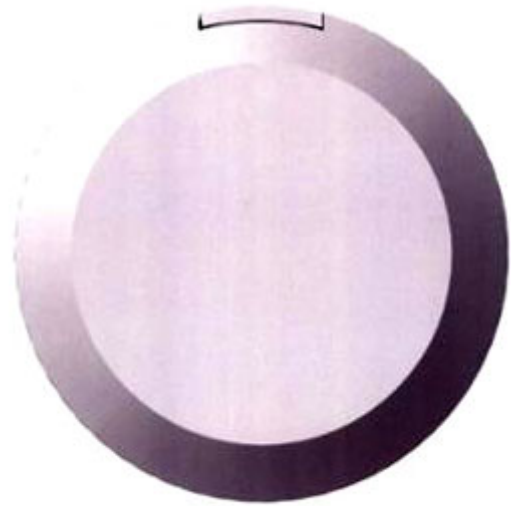

1.7

- (11) **3-0032617**  
(15) 22/04/2021 (51) 25-01  
(21) 3-2020-00650 (22) 23/03/2020  
(18) 23/03/2025  
(54) THANH NHÔM ĐỊNH HÌNH (28) 1  
(45) 25/05/2021 398B (43) 27/07/2020 388A  
(73) CÔNG TY TNHH QUỐC TẾ HAB (VN)  
174/6 Lê Lư, phường Phú Thọ Hòa, quận Tân Phú, thành phố Hồ Chí Minh  
(72) Đặng Quốc Duẩn (VN)  
(74) Văn phòng Luật sư Long Nguyễn (LONG NGUYEN LAW OFFICE)  
(55)

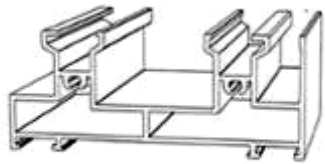

1.1

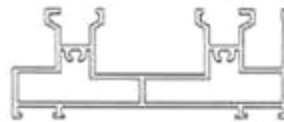

1.2

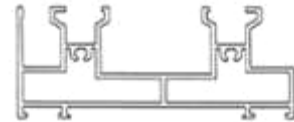

1.3

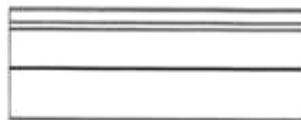

1.4



1.5

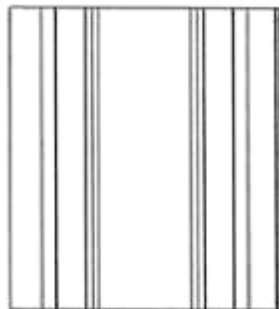

1.6

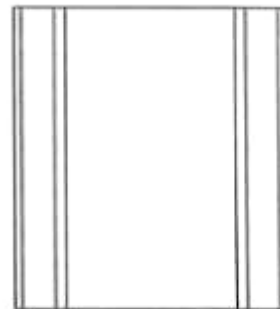

1.7

- (11) **3-0032618**  
(15) 22/04/2021 (51) 25-01  
(21) 3-2020-00651 (22) 23/03/2020  
(18) 23/03/2025  
(54) THANH NHÔM ĐỊNH HÌNH (28) 1  
(45) 25/05/2021 398B (43) 27/07/2020 388A  
(73) CÔNG TY TNHH QUỐC TẾ HAB (VN)  
174/6 Lê Lư, phường Phú Thọ Hòa, quận Tân Phú, thành phố Hồ Chí Minh  
(72) Đặng Quốc Duẩn (VN)  
(74) Văn phòng Luật sư Long Nguyễn (LONG NGUYEN LAW OFFICE)  
(55)

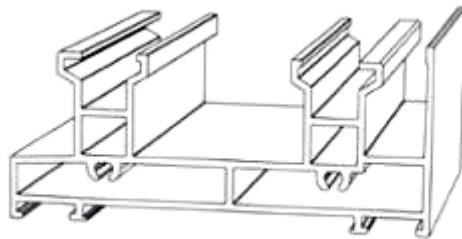

1.1

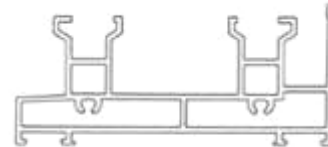

1.2

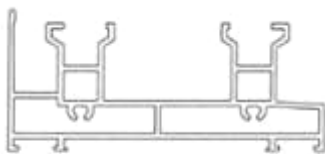

1.3



1.4



1.5

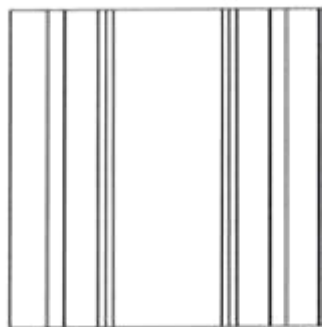

1.6

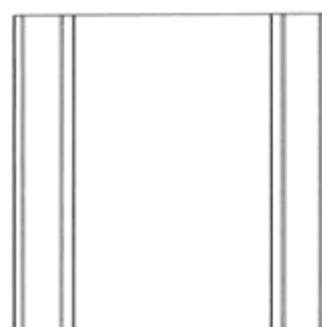

1.7

- (11) **3-0032619**  
(15) 22/04/2021 (51) 25-01  
(21) 3-2020-00652 (22) 23/03/2020  
(18) 23/03/2025  
(54) THANH NHÔM ĐỊNH HÌNH (28) 1  
(45) 25/05/2021 398B (43) 25/08/2020 389A  
(73) CÔNG TY TNHH QUỐC TẾ HAB (VN)  
174/6 Lê Lư, phường Phú Thọ Hòa, quận Tân Phú, thành phố Hồ Chí Minh  
(72) Đặng Quốc Duẩn (VN)  
(74) Văn phòng Luật sư Long Nguyễn (LONG NGUYEN LAW OFFICE)  
(55)

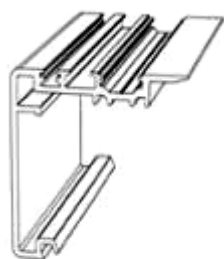

1.1

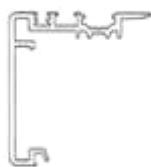

1.2

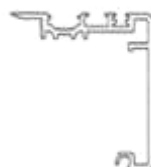

1.3



1.4



1.5

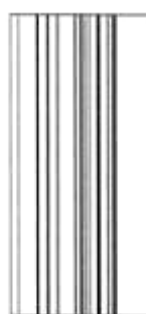

1.6

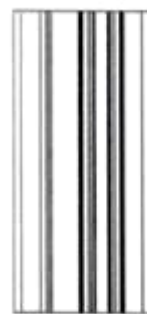

1.7



- (11) **3-0032620**  
(15) 22/04/2021 (51) 25-01  
(21) 3-2020-00653 (22) 23/03/2020  
(18) 23/03/2025  
(54) THANH NHÔM ĐỊNH HÌNH (28) 1  
(45) 25/05/2021 398B (43) 27/07/2020 388A  
(73) CÔNG TY TNHH QUỐC TẾ HAB (VN)  
174/6 Lê Lư, phường Phú Thọ Hòa, quận Tân Phú, thành phố Hồ Chí Minh  
(72) Đặng Quốc Duẩn (VN)  
(74) Văn phòng Luật sư Long Nguyễn (LONG NGUYEN LAW OFFICE)  
(55)

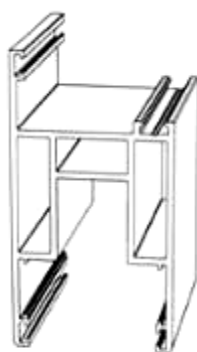

1.1

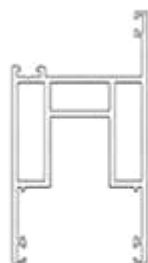

1.2

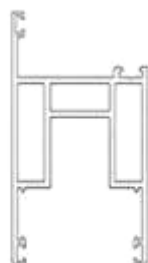

1.3



1.4



1.5



1.6

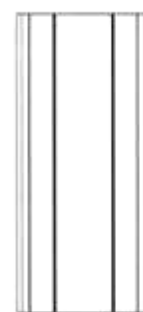

1.7

- (11) **3-0032621**  
(15) 22/04/2021 (51) 25-01  
(21) 3-2020-00656 (22) 23/03/2020  
(18) 23/03/2025  
(54) THANH NHÔM ĐỊNH HÌNH (28) 1  
(45) 25/05/2021 398B (43) 27/07/2020 388A  
(73) CÔNG TY TNHH QUỐC TẾ HAB (VN)  
174/6 Lê Lư, phường Phú Thọ Hòa, quận Tân Phú, thành phố Hồ Chí Minh  
(72) Đặng Quốc Duẩn (VN)  
(74) Văn phòng Luật sư Long Nguyễn (LONG NGUYEN LAW OFFICE)  
(55)

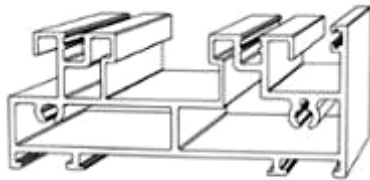

1.1

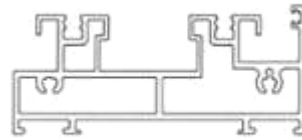

1.2

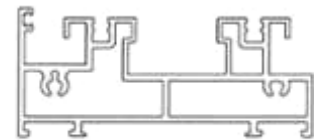

1.3

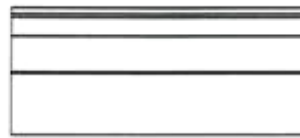

1.4



1.5

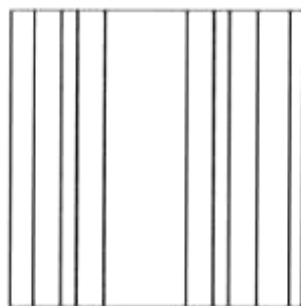

1.6

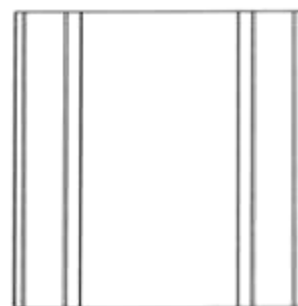

1.7

- (11) **3-0032622**  
(15) 22/04/2021 (51) 25-01  
(21) 3-2020-00657 (22) 23/03/2020  
(18) 23/03/2025  
(54) THANH NHÔM ĐỊNH HÌNH (28) 1  
(45) 25/05/2021 398B (43) 27/07/2020 388A  
(73) CÔNG TY TNHH QUỐC TẾ HAB (VN)  
174/6 Lê Lư, phường Phú Thọ Hòa, quận Tân Phú, thành phố Hồ Chí Minh  
(72) Đặng Quốc Duẩn (VN)  
(74) Văn phòng Luật sư Long Nguyễn (LONG NGUYEN LAW OFFICE)  
(55)

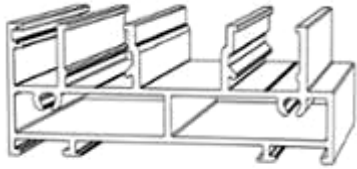

1.1

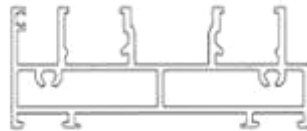

1.2

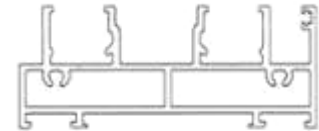

1.3



1.4

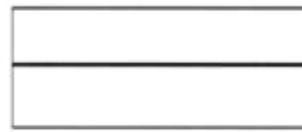

1.5

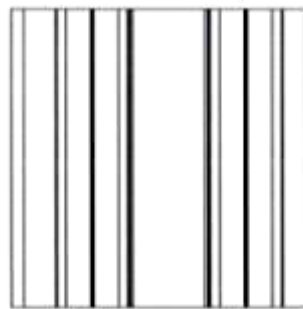

1.6

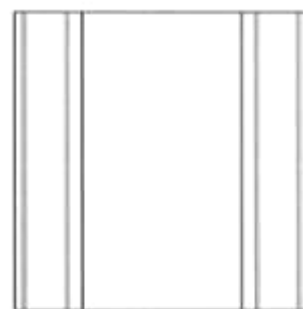

1.7

- (11) **3-0032623**  
(15) 22/04/2021 (51) 25-01  
(21) 3-2020-00658 (22) 23/03/2020  
(18) 23/03/2025  
(54) THANH NHÔM ĐỊNH HÌNH (28) 1  
(45) 25/05/2021 398B (43) 25/08/2020 389A  
(73) CÔNG TY TNHH QUỐC TẾ HAB (VN)  
174/6 Lê Lư, phường Phú Thọ Hòa, quận Tân Phú, thành phố Hồ Chí Minh  
(72) Đặng Quốc Duẩn (VN)  
(74) Văn phòng Luật sư Long Nguyễn (LONG NGUYEN LAW OFFICE)  
(55)



1.1

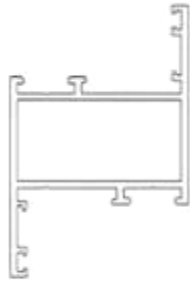

1.2

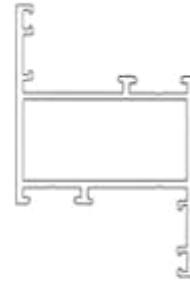

1.3



1.4



1.5

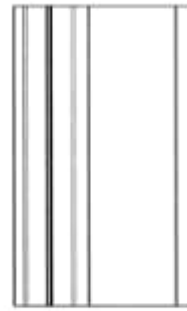

1.6

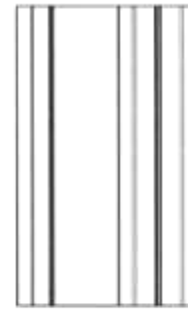

1.7

- (11) **3-0032624**  
(15) 22/04/2021 (51) 25-01  
(21) 3-2020-00660 (22) 23/03/2020  
(18) 23/03/2025  
(54) THANH NHÔM ĐỊNH HÌNH (28) 1  
(45) 25/05/2021 398B (43) 27/07/2020 388A  
(73) CÔNG TY TNHH QUỐC TẾ HAB (VN)  
174/6 Lê Lư, phường Phú Thọ Hòa, quận Tân Phú, thành phố Hồ Chí Minh  
(72) Đặng Quốc Duẩn (VN)  
(74) Văn phòng Luật sư Long Nguyễn (LONG NGUYEN LAW OFFICE)  
(55)



1.1

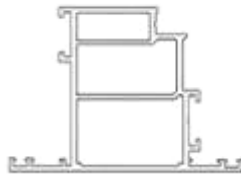

1.3

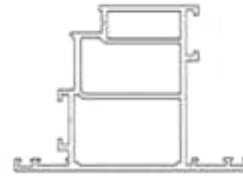

1.2



1.5

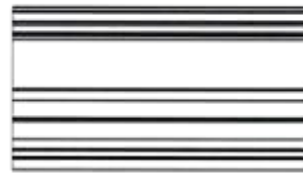

1.4

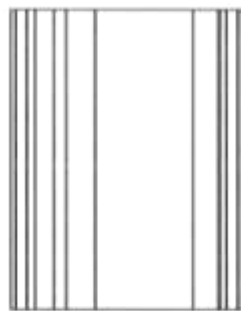

1.6



1.7

- (11) **3-0032625**  
(15) 22/04/2021 (51) 25-01  
(21) 3-2020-00664 (22) 23/03/2020  
(18) 23/03/2025  
(54) THANH NHÔM ĐỊNH HÌNH (28) 1  
(45) 25/05/2021 398B (43) 27/07/2020 388A  
(73) CÔNG TY TNHH QUỐC TẾ HAB (VN)  
174/6 Lê Lư, phường Phú Thọ Hòa, quận Tân Phú, thành phố Hồ Chí Minh  
(72) Đặng Quốc Duẩn (VN)  
(74) Văn phòng Luật sư Long Nguyễn (LONG NGUYEN LAW OFFICE)  
(55)



1.1

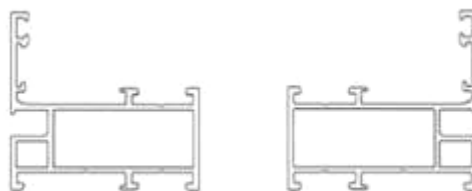

1.2

1.3

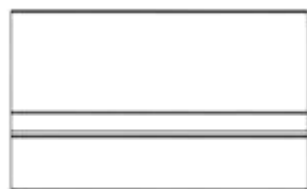

1.4



1.5



1.6

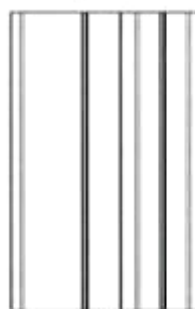

1.7

- (11) **3-0032626**  
(15) 22/04/2021 (51) 25-01  
(21) 3-2020-00670 (22) 23/03/2020  
(18) 23/03/2025  
(54) THANH NHÔM ĐỊNH HÌNH (28) 1  
(45) 25/05/2021 398B (43) 27/07/2020 388A  
(73) CÔNG TY TNHH QUỐC TẾ HAB (VN)  
174/6 Lê Lư, phường Phú Thọ Hòa, quận Tân Phú, thành phố Hồ Chí Minh  
(72) Đặng Quốc Duẩn (VN)  
(74) Văn phòng Luật sư Long Nguyễn (LONG NGUYEN LAW OFFICE)  
(55)



1.1

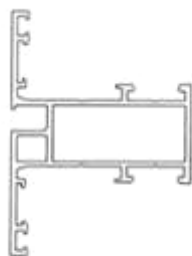

1.2

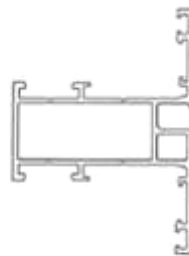

1.3

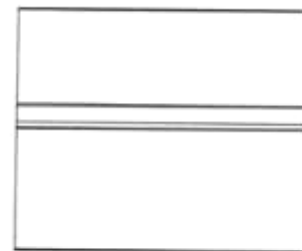

1.4



1.5



1.6



1.7

- (11) **3-0032627**  
(15) 22/04/2021 (51) 25-01  
(21) 3-2020-00671 (22) 23/03/2020  
(18) 23/03/2025  
(54) THANH NHÔM ĐỊNH HÌNH (28) 1  
(45) 25/05/2021 398B (43) 27/07/2020 388A  
(73) CÔNG TY TNHH QUỐC TẾ HAB (VN)  
174/6 Lê Lư, phường Phú Thọ Hòa, quận Tân Phú, thành phố Hồ Chí Minh  
(72) Đặng Quốc Duẩn (VN)  
(74) Văn phòng Luật sư Long Nguyễn (LONG NGUYEN LAW OFFICE)  
(55)

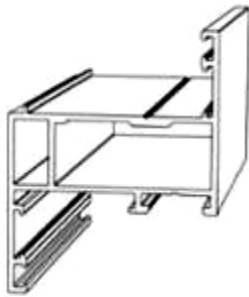

1.1

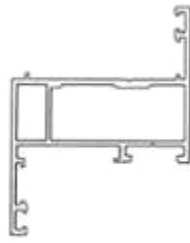

1.2

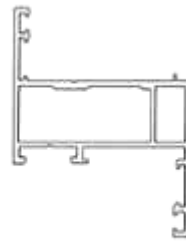

1.3



1.4

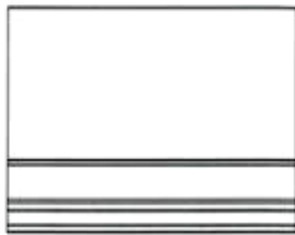

1.5



1.6



1.7



- (11) **3-0032628**  
(15) 22/04/2021 (51) 06-04; 12-13; 12-16  
(21) 3-2020-02424 (22) 29/09/2020  
(18) 29/09/2025  
(54) THÙNG XE CHỞ TIỀN (28) 1  
(45) 25/05/2021 398B (43) 25/01/2021 394A  
(73) CÔNG TY CỔ PHẦN ĐẦU TƯ VÀ PHÁT TRIỂN NGÂN LỰC (VN)  
Tầng 6 số 263 Cầu Giấy, phường Dịch Vọng, quận Cầu Giấy, thành phố Hà Nội  
(72) Hà Trung Nghĩa (VN)  
(55)

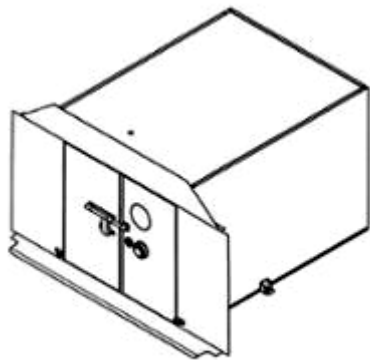

1.1

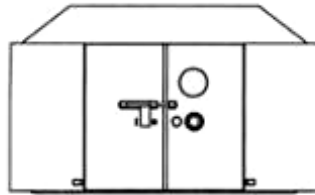

1.2

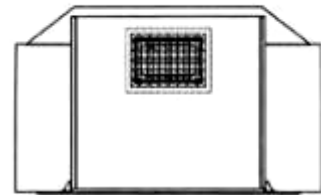

1.3

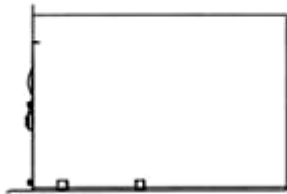

1.4

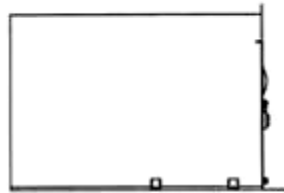

1.5

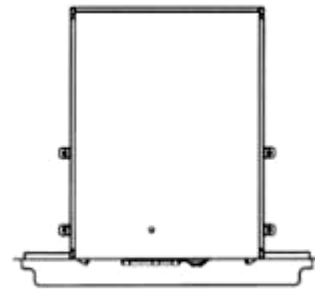

1.6

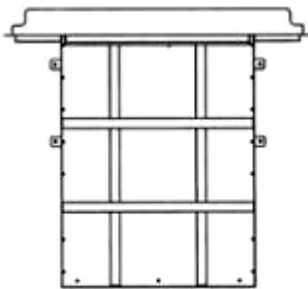

1.7

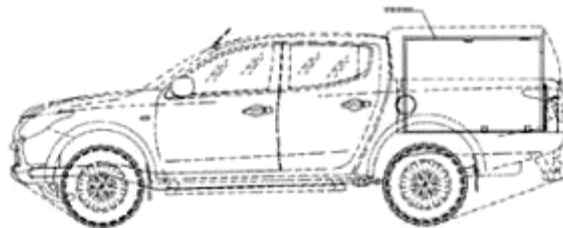

1.8

(11) **3-0032629**

(15) 22/04/2021

(21) 3-2020-01514

(18) 30/06/2025

(54) ĐÈN

(45) 25/05/2021 398B

(51) 26-03

(22) 30/06/2020

(28) 1

(43) 25/09/2020 390

CÔNG TY CỔ PHẦN BÓNG ĐÈN PHÍCH NƯỚC RẠNG ĐÔNG (VN)

(73) 87-89 phố Hạ Đình, phường Thanh Xuân Trung, quận Thanh Xuân, thành phố Hà Nội

(72) Trần Trung Tường (VN)

(55)

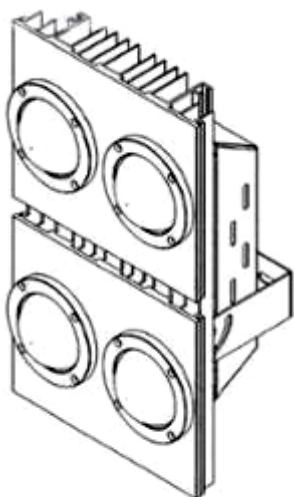

1.1

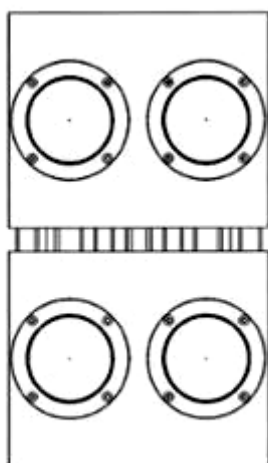

1.2

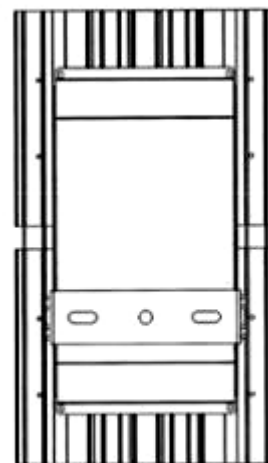

1.3

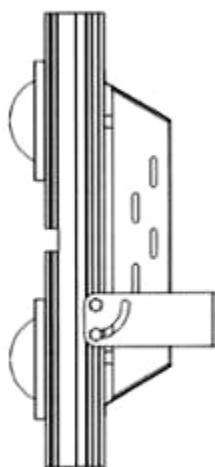

1.4

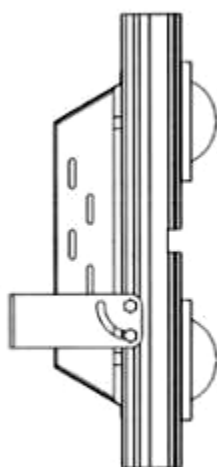

1.5

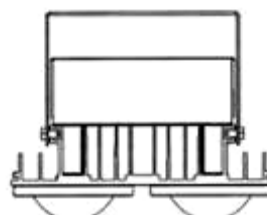

1.6

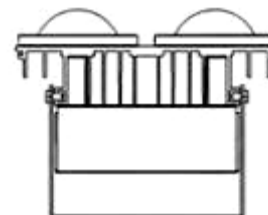

1.7

(11) **3-0032630**

(15) 22/04/2021

(21) 3-2019-00784

(18) 27/03/2024

(54) GẠCH XÂY

(45) 25/05/2021 398B

(73) PHẠM QUANG THẢO (VN)

39 Núi Thành, phường 13, quận Tân Bình, thành phố Hồ Chí Minh

(72) Phạm Quang Thảo (VN)

(55)

(51) 25-01

(22) 27/03/2019

(28) 1

(43) 25/12/2019 381A

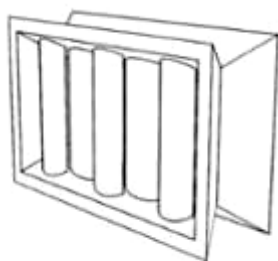

1.1

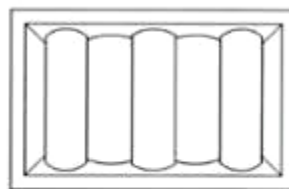

1.2



1.3



1.4

(11) **3-0032631**

(15) 23/04/2021

(51) 26-03

(21) 3-2020-00314

(22) 12/02/2020

(18) 12/02/2025

(54) ĐÈN CHIẾU SÁNG

(28) 1

(45) 25/05/2021 398B

(43) 25/09/2020 390

(73) CÔNG TY CỔ PHẦN CHIẾU SÁNG ĐÔ THỊ HOÀNG GIA (VN)

Số 157 phố Phương Mai, phường Phương Mai, quận Đống Đa, thành phố Hà Nội

(72) Hoàng Song Hà (VN)

(55)



1.1



1.2



1.3



1.4



1.5



1.6



1.7

(11) **3-0032632**

(15) 23/04/2021

(21) 3-2020-02291

(18) 16/09/2025

(54) THANH KIM LOẠI ĐỊNH HÌNH (28) 1

(45) 25/05/2021 398B

PHẠM LÊ HÒA (VN)

(73) Số 20, ngõ 291, phố Khương Trung, phường Khương Trung, quận Thanh Xuân, thành phố Hà Nội

(72) Phạm Lê Hòa (VN)

(74) Công ty Luật TNHH VIETTHINK (VIETTHINK LAW FIRM)

(55)

(51) 25-01

(22) 16/09/2020

(43) 25/11/2020 392



1.1



1.2

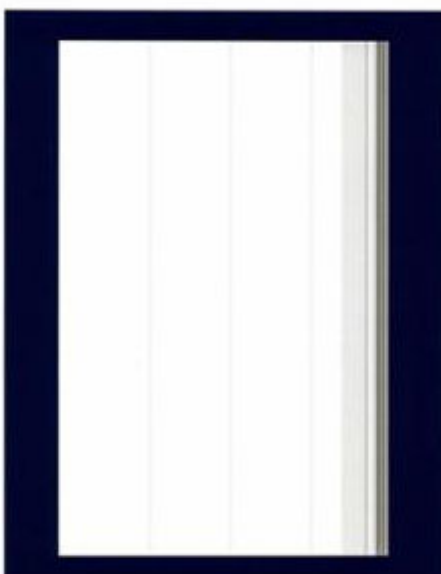

1.3

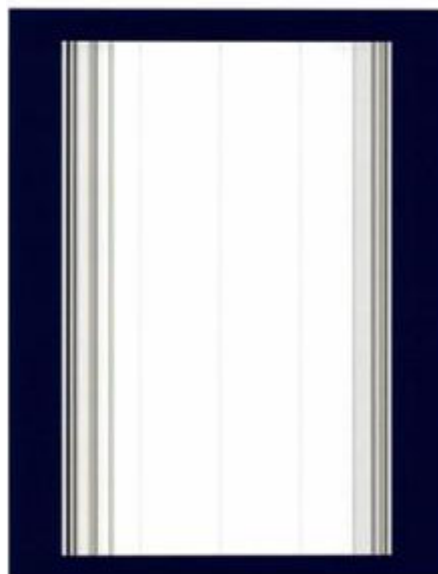

1.4

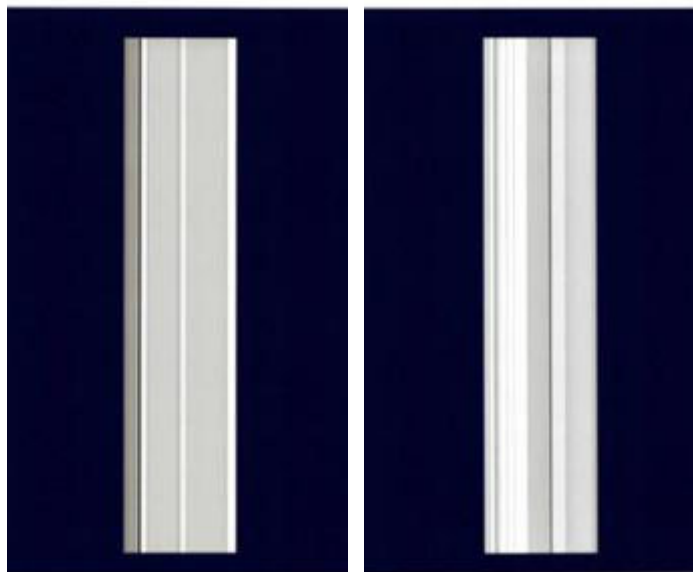

1.5

1.6

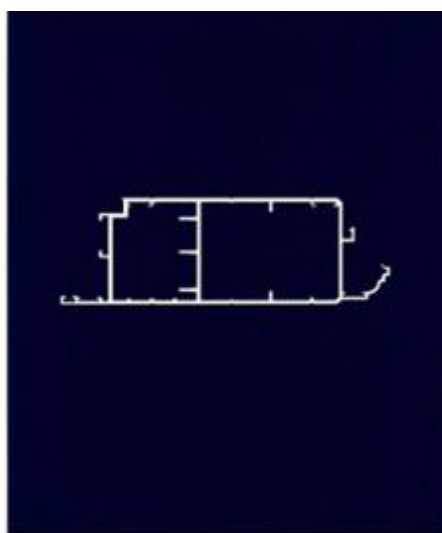

1.7

- (11) **3-0032633**  
(15) 23/04/2021 (51) 25-01  
(21) 3-2020-02292 (22) 16/09/2020  
(18) 16/09/2025  
(54) THANH KIM LOẠI ĐỊNH HÌNH (28) 1  
(45) 25/05/2021 398B (43) 25/11/2020 392  
PHẠM LÊ HÒA (VN)  
(73) Số 20, ngõ 291, phố Khương Trung, phường Khương Trung, quận Thanh Xuân,  
thành phố Hà Nội  
(72) Phạm Lê Hòa (VN)  
(74) Công ty Luật TNHH VIETTHINK (VIETTHINK LAW FIRM)  
(55)



1.1



1.2

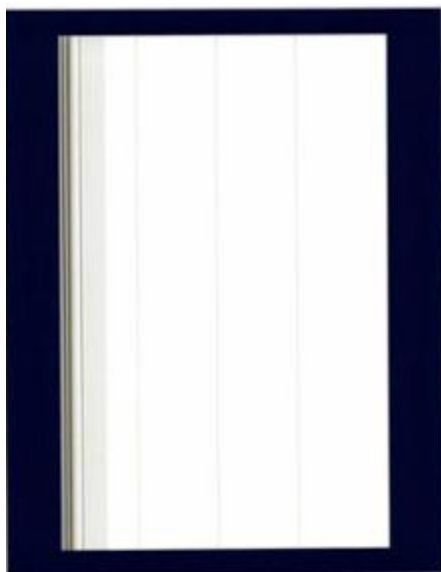

1.3

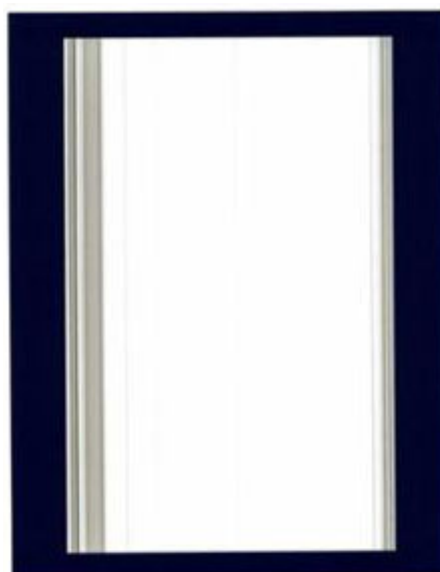

1.4

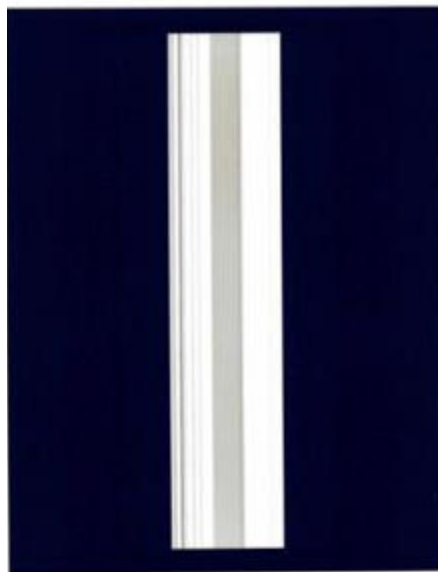

1.5

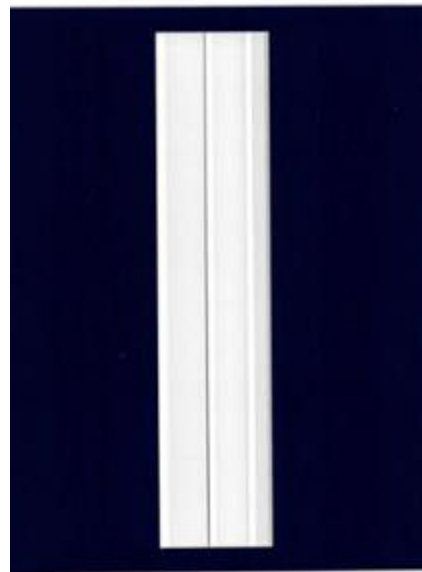

1.6

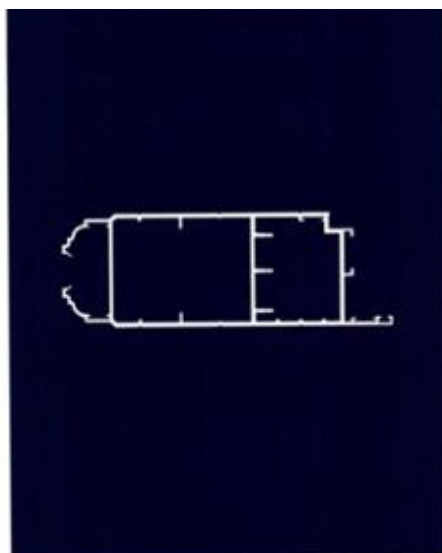

1.7



(11) **3-0032634**

(15) 23/04/2021

(21) 3-2020-02293

(18) 16/09/2025

(54) THANH KIM LOẠI ĐỊNH HÌNH (28) 1

(45) 25/05/2021 398B

PHẠM LÊ HÒA (VN)

(73) Số 20, ngõ 291, phố Khương Trung, phường Khương Trung, quận Thanh Xuân, thành phố Hà Nội

(72) Phạm Lê Hòa (VN)

(74) Công ty Luật TNHH VIETTHINK (VIETTHINK LAW FIRM)

(55)

(51) 25-01

(22) 16/09/2020

(43) 25/11/2020 392



1.1



1.2

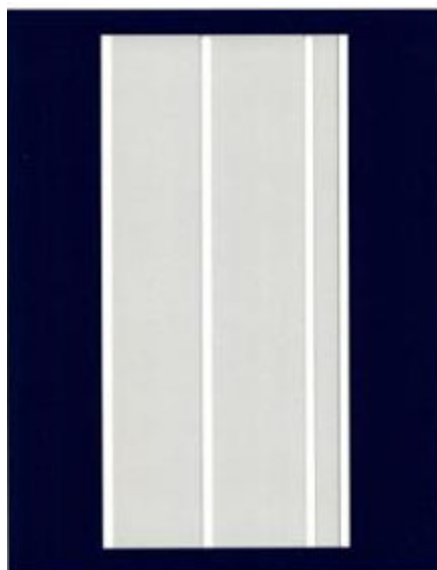

1.3

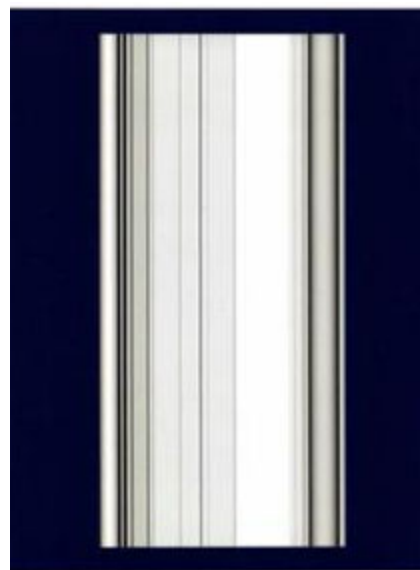

1.4

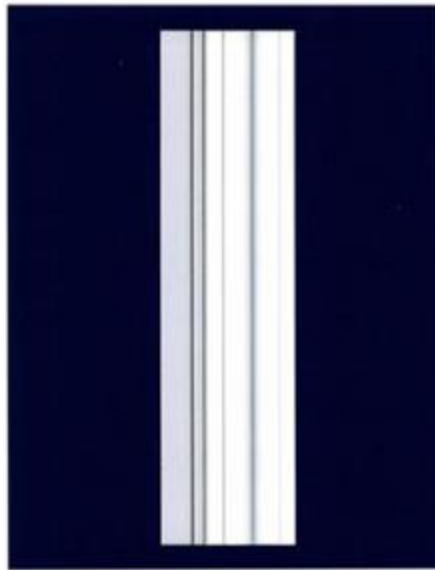

1.5

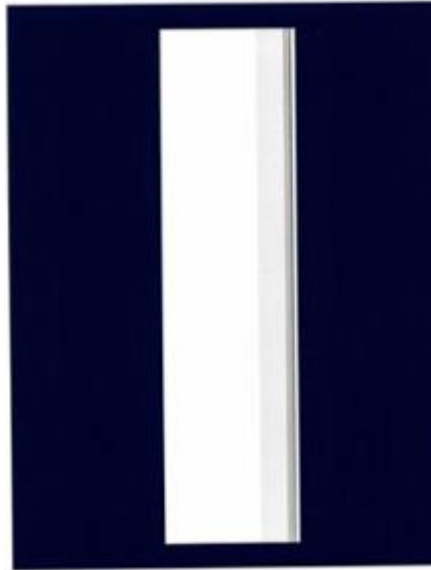

1.6

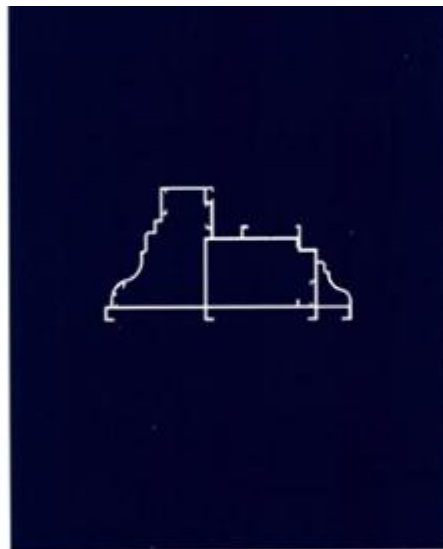

1.7

- (11) **3-0032635**  
(15) 23/04/2021 (51) 25-01  
(21) 3-2020-02294 (22) 16/09/2020  
(18) 16/09/2025  
(54) THANH KIM LOẠI ĐỊNH HÌNH (28) 1  
(45) 25/05/2021 398B (43) 25/11/2020 392  
PHẠM LÊ HÒA (VN)  
(73) Số 20, ngõ 291, phố Khương Trung, phường Khương Trung, quận Thanh Xuân,  
thành phố Hà Nội  
(72) Phạm Lê Hòa (VN)  
(74) Công ty Luật TNHH VIETTHINK (VIETTHINK LAW FIRM)  
(55)



1.1

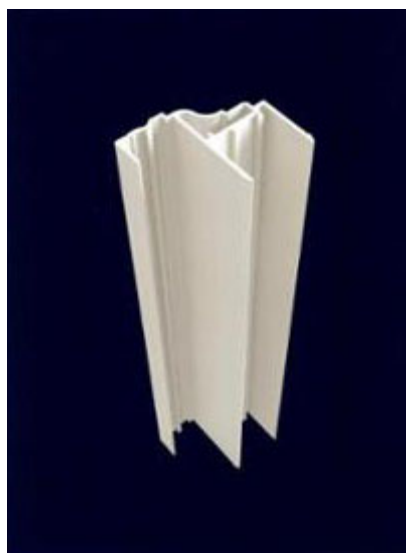

1.2

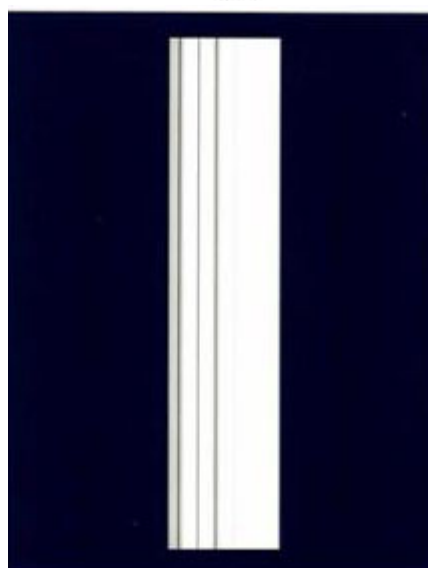

1.3

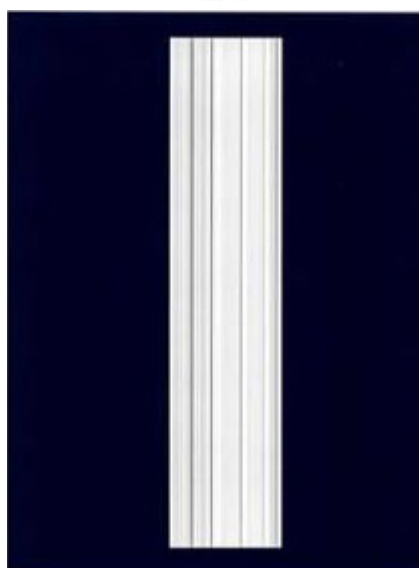

1.4

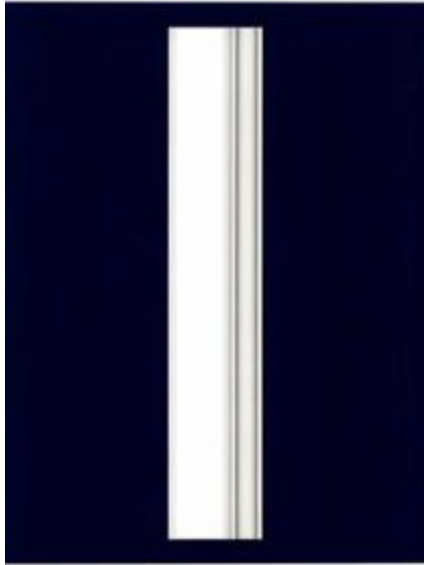

1.5



1.6



1.7

- (11) **3-0032636**  
(15) 23/04/2021 (51) 25-01  
(21) 3-2020-02295 (22) 16/09/2020  
(18) 16/09/2025  
(54) THANH KIM LOẠI ĐỊNH HÌNH (28) 1  
(45) 25/05/2021 398B (43) 25/11/2020 392  
PHẠM LÊ HÒA (VN)  
(73) Số 20, ngõ 291, phố Khương Trung, phường Khương Trung, quận Thanh Xuân,  
thành phố Hà Nội  
(72) Phạm Lê Hòa (VN)  
(74) Công ty Luật TNHH VIETTHINK (VIETTHINK LAW FIRM)  
(55)



1.1



1.2

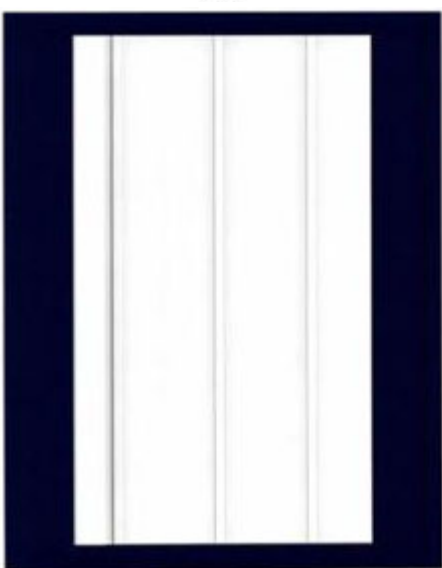

1.3

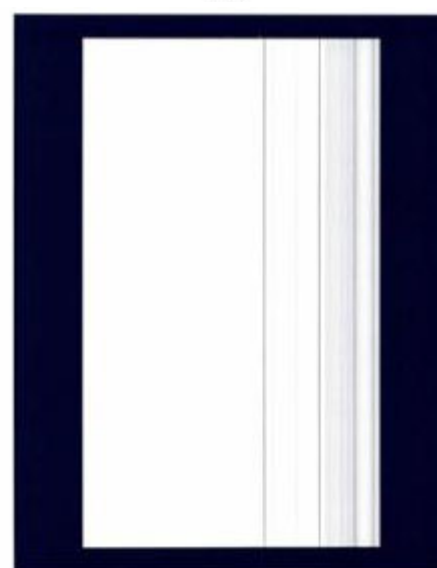

1.4

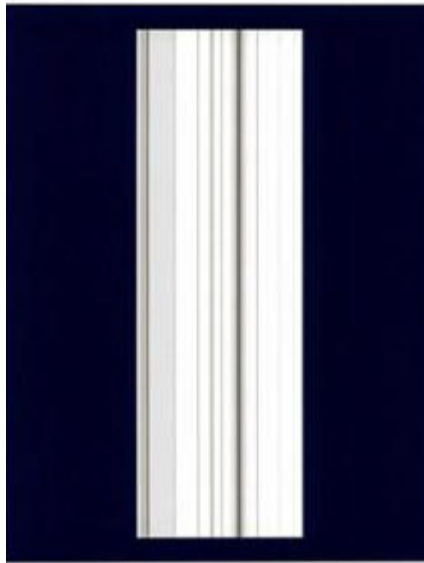

1.5

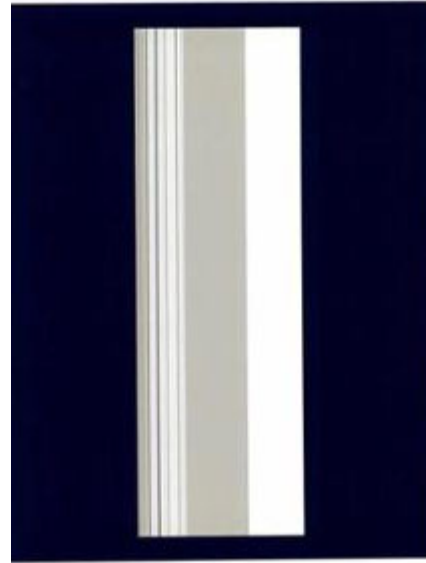

1.6

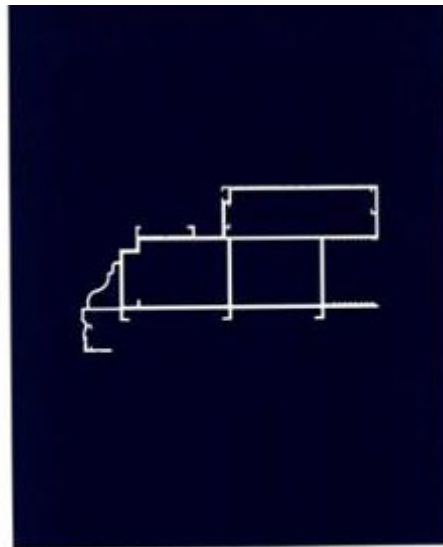

1.7

- (11) **3-0032637**  
(15) 23/04/2021 (51) 25-01  
(21) 3-2020-02296 (22) 16/09/2020  
(18) 16/09/2025  
(54) THANH KIM LOẠI ĐỊNH HÌNH (28) 1  
(45) 25/05/2021 398B (43) 25/11/2020 392  
PHẠM LÊ HÒA (VN)  
(73) Số 20, ngõ 291, phố Khương Trung, phường Khương Trung, quận Thanh Xuân,  
thành phố Hà Nội  
(72) Phạm Lê Hòa (VN)  
(74) Công ty Luật TNHH VIETTHINK (VIETTHINK LAW FIRM)  
(55)



1.1



1.2

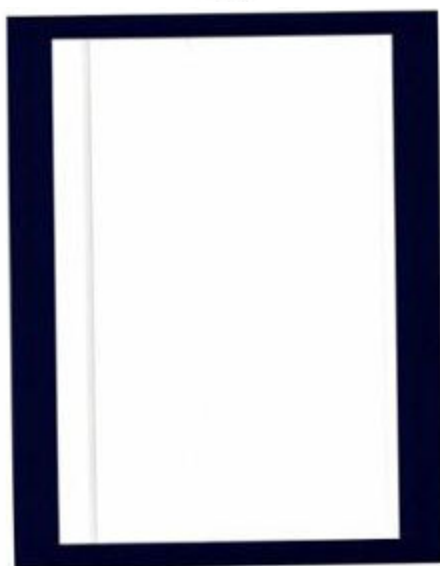

1.3

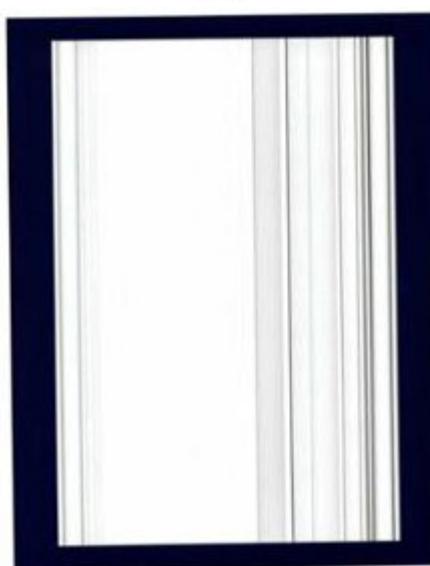

1.4

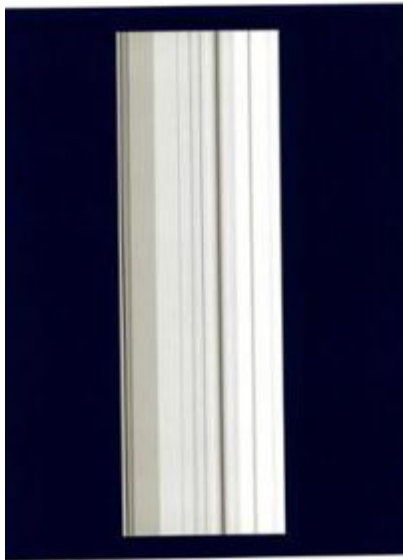

1.5

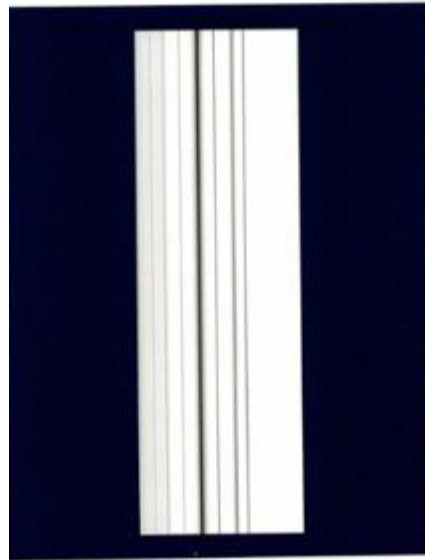

1.6

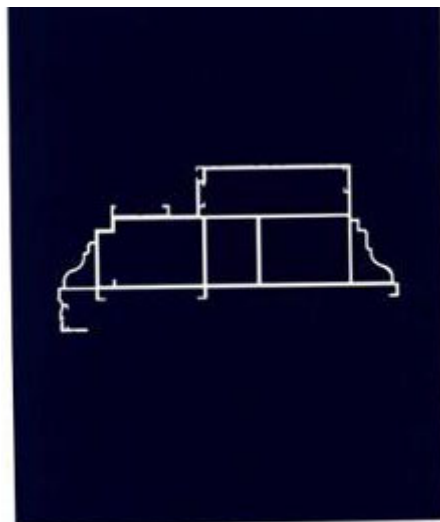

1.7



- (11) **3-0032638**  
(15) 23/04/2021 (51) 09-05  
(21) 3-2020-01696 (22) 23/07/2020  
(18) 23/07/2025  
(54) TÚI BÁNH (28) 1  
(45) 25/05/2021 398B (43) 25/12/2020 393A  
(73) CÔNG TY CỔ PHẦN BÁNH KẸO TRÀNG AN .3 - VIỆT NAM (VN)  
Khu A, khu CN Bim Sơn, phường Bắc Sơn, thị xã Bim Sơn, tỉnh Thanh Hóa  
(72) Trịnh Sỹ (VN)  
(74) Công ty TNHH Sở hữu trí tuệ Việt Nam IP (VIETNAM IP)  
(55)



1.1



1.2

- (11) **3-0032639**
- (15) 23/04/2021
- (21) 3-2019-02987
- (18) 21/11/2024
- (54) AMPLI
- (45) 25/05/2021 398B
- (73) CÔNG TY TNHH ĐIỆN TỬ NIKOCHI VIỆT NAM (VN)  
Số 379 Lê Duẩn, xã An Hải, huyện Ninh Phước, tỉnh Ninh Thuận
- (72) Trần Anh Dũng (VN)
- (74) Công ty TNHH Sở hữu trí tuệ INVENTIO (INVENTIO CO.,LTD)
- (55)
- (51) 14-03
- (22) 21/11/2019
- (28) 1
- (43) 25/02/2020 383A



1.1



1.2



1.3



1.4



1.5



1.6



1.7

**PHẦN II**

**SỬA ĐỔI, GIA HẠN, CẤP LẠI, CHẤM DỨT, HUỖ BỎ VĂN BẰNG BẢO HỘ,  
QUYẾT ĐỊNH GIẢI QUYẾT KHIẾU NẠI**

**1 - SỬA ĐỔI VĂN BẰNG BẢO HỘ**

Quyết định số: 5479w/QĐ-SHTT, ngày 05/04/2021 về việc ghi nhận sửa đổi Bằng độc quyền kiểu dáng công nghiệp

Số đơn yêu cầu: SB3-2020-02218 Ngày nộp: 12/10/2020

Liên quan đến Bằng độc quyền kiểu dáng công nghiệp:

(11) Số văn bằng	(15) Ngày cấp
3-23918	25/05/2017

Mục sửa đổi: Tên, địa chỉ chủ văn bằng bảo hộ

Nội dung mới: Công ty TNHH sản xuất đèn pin, vợt muối G8 (VN)  
Thửa đất số 1184, tờ bản đồ số 4, cụm công nghiệp Nguyên Xá, xã Nguyên Xá, huyện Đông Hưng, tỉnh Thái Bình

---

**2 - GIA HẠN HIỆU LỰC VĂN BẰNG BẢO HỘ**

Quyết định số: 5439w/QĐ-SHTT, ngày 05/04/2021 về việc gia hạn hiệu lực Bằng độc quyền kiểu dáng công nghiệp

Số đơn yêu cầu: GH3-2021-00700 Ngày nộp: 08/02/2021

Liên quan đến Bằng độc quyền kiểu dáng công nghiệp:

(11) Số văn bằng	(15) Ngày cấp	Gia hạn đến ngày
24046	15/06/2017	02/02/2026
24051	15/06/2017	06/06/2026
24052	15/06/2017	09/06/2026
24572	06/09/2017	08/06/2026
24608	11/09/2017	28/07/2026
24609	11/09/2017	28/07/2026
24610	11/09/2017	28/07/2026
24767	28/09/2017	26/07/2026
24785	02/10/2017	26/07/2026
24786	02/10/2017	26/07/2026
26191	05/04/2018	25/05/2026

(73) Chủ văn bằng bảo hộ: CÔNG TY TNHH NHỰA DUY TÂN (VN)  
298 Hồ Học Lãm, khu phố 3, phường An Lạc, quận Bình Tân, thành phố Hồ Chí Minh

---

Quyết định số: 5440w/QĐ-SHTT, ngày 05/04/2021 về việc gia hạn hiệu lực Bằng độc quyền kiểu dáng công nghiệp

Số đơn yêu cầu: GH3-2021-00245 Ngày nộp: 14/01/2021

Liên quan đến Bằng độc quyền kiểu dáng công nghiệp:

(11) Số văn bằng	(15) Ngày cấp	Gia hạn đến ngày
15965	09/09/2011	20/07/2025

(73) Chủ văn bằng bảo hộ: WATERTEC (MALAYSIA) SDN BHD (MY)  
Lot 3, Jalan Halba Satu 16/16A, Section 16, 40200 Shah Alam, Selangor Darul Ehsan, Malaysia

---

Quyết định số: 5441w/QĐ-SHTT, ngày 05/04/2021 về việc gia hạn hiệu lực Bằng độc quyền kiểu dáng công nghiệp

Số đơn yêu cầu: GH3-2021-00110 Ngày nộp: 08/01/2021

Liên quan đến Bằng độc quyền kiểu dáng công nghiệp:

(11) Số văn bằng	(15) Ngày cấp	Gia hạn đến ngày
16526	16/03/2012	07/07/2026
16527	16/03/2012	07/07/2026
16528	16/03/2012	07/07/2026
16530	16/03/2012	07/07/2026
16531	16/03/2012	07/07/2026

(73) Chủ văn bằng bảo hộ: CÔNG TY TNHH BZT USA (VN)  
Lô số 01, khu H, đường N7, khu công nghiệp An Hạ, xã Phạm Văn Hai, huyện Bình Chánh, thành phố Hồ Chí Minh

---

Quyết định số: 5442w/QĐ-SHTT, ngày 05/04/2021 về việc gia hạn hiệu lực Bằng độc quyền kiểu dáng công nghiệp

Số đơn yêu cầu: GH3-2021-00090 Ngày nộp: 07/01/2021

Liên quan đến Bằng độc quyền kiểu dáng công nghiệp:

(11) Số văn bằng	(15) Ngày cấp	Gia hạn đến ngày
24659	13/09/2017	02/06/2026
24660	13/09/2017	02/06/2026
24661	13/09/2017	02/06/2026
24662	13/09/2017	02/06/2026
24663	13/09/2017	02/06/2026
24664	13/09/2017	02/06/2026
24665	13/09/2017	02/06/2026
24666	13/09/2017	02/06/2026
24667	13/09/2017	02/06/2026

(73) Chủ văn bằng bảo hộ: NGUYỄN CÔNG ANH (VN)  
561/5 Điện Biên Phủ, phường 1, quận 3, thành phố Hồ Chí Minh

---

Quyết định số: 5443w/QĐ-SHTT, ngày 05/04/2021 về việc gia hạn hiệu lực Bằng độc quyền kiểu dáng công nghiệp

Số đơn yêu cầu: GH3-2020-04836 Ngày nộp: 13/10/2020

Liên quan đến Bằng độc quyền kiểu dáng công nghiệp:

## CÔNG BÁO SỞ HỮU CÔNG NGHIỆP SỐ 398 TẬP B - QUYỀN 2 (05.2021)

(11) Số văn bằng	(15) Ngày cấp	Gia hạn đến ngày
23576	03/04/2017	17/09/2025

(73) Chủ văn bằng bảo hộ: CÔNG TY TNHH GOLDEN HEALTH USA (VN)  
30A đường số 5, khu dân cư Trung Sơn, xã Bình Hưng,  
huyện Bình Chánh, Thành phố Hồ Chí Minh

Quyết định số: 5444w/QĐ-SHTT, ngày 05/04/2021 về việc gia hạn hiệu lực Bằng độc quyền kiểu dáng công nghiệp

Số đơn yêu cầu: GH3-2020-04546 Ngày nộp: 24/09/2020

Liên quan đến Bằng độc quyền kiểu dáng công nghiệp:

(11) Số văn bằng	(15) Ngày cấp	Gia hạn đến ngày
23896	24/05/2017	17/11/2025

(73) Chủ văn bằng bảo hộ: PIAGGIO & C. S.P.A. (IT)  
Viale Rinaldo Piaggio, 25 - 56025 Pontedera (Pisa - Italy)

Quyết định số: 5445w/QĐ-SHTT, ngày 05/04/2021 về việc gia hạn hiệu lực Bằng độc quyền kiểu dáng công nghiệp

Số đơn yêu cầu: GH3-2020-03828 Ngày nộp: 12/08/2020

Liên quan đến Bằng độc quyền kiểu dáng công nghiệp:

(11) Số văn bằng	(15) Ngày cấp	Gia hạn đến ngày
23620	13/04/2017	13/02/2025

(73) Chủ văn bằng bảo hộ: SAVIO FIRMINO DI SAVIO GUIDO E C. S.N.C. (IT)  
Via delle Fonti 8/D, 50018 Scandicci (Firenze), Italy

Quyết định số: 5446w/QĐ-SHTT, ngày 05/04/2021 về việc gia hạn hiệu lực Bằng độc quyền kiểu dáng công nghiệp

Số đơn yêu cầu: GH3-2020-03129 Ngày nộp: 01/07/2020

Liên quan đến Bằng độc quyền kiểu dáng công nghiệp:

(11) Số văn bằng	(15) Ngày cấp	Gia hạn đến ngày
22525	22/07/2016	07/07/2025
22718	13/09/2016	07/07/2025

(73) Chủ văn bằng bảo hộ: LOCK & LOCK COMPANY LIMITED (KR)  
Lock & Lock Building, 1556-1, Seocho-3 Dong,  
Seocho-gu, Seoul, Korea

---

Quyết định số: 5447w/QĐ-SHTT, ngày 05/04/2021 về việc gia hạn hiệu lực Bằng độc quyền kiểu dáng công nghiệp

Số đơn yêu cầu: GH3-2021-00303 Ngày nộp: 19/01/2021

Liên quan đến Bằng độc quyền kiểu dáng công nghiệp:

(11) Số văn bằng	(15) Ngày cấp	Gia hạn đến ngày
26764	25/06/2018	01/07/2026

(73) Chủ văn bằng bảo hộ: CÔNG TY CỔ PHẦN DẦU NHỒN S.T.S (VN)  
06 Lê Thánh Tôn, phường Bến Nghé, quận 1, thành phố  
Hồ Chí Minh

---

Quyết định số: 5448w/QĐ-SHTT, ngày 05/04/2021 về việc gia hạn hiệu lực Bằng độc quyền kiểu dáng công nghiệp

Số đơn yêu cầu: GH3-2021-00300 Ngày nộp: 19/01/2021

Liên quan đến Bằng độc quyền kiểu dáng công nghiệp:

(11) Số văn bằng	(15) Ngày cấp	Gia hạn đến ngày
24840	05/10/2017	26/02/2026

(73) Chủ văn bằng bảo hộ: THÁI THÀNH PHƯƠNG (VN)  
Số 298/21 Lê Duẩn, phường Tân Chính, quận Thanh  
Khê, thành phố Đà Nẵng

---

Quyết định số: 5449w/QĐ-SHTT, ngày 05/04/2021 về việc gia hạn hiệu lực Bằng độc quyền kiểu dáng công nghiệp

Số đơn yêu cầu: GH3-2021-00299 Ngày nộp: 19/01/2021

Liên quan đến Bằng độc quyền kiểu dáng công nghiệp:

(11) Số văn bằng	(15) Ngày cấp	Gia hạn đến ngày
24839	05/10/2017	26/02/2026

(73) Chủ văn bằng bảo hộ: THÁI THÀNH PHƯƠNG (VN)  
Số 298/21 Lê Duẩn, phường Tân Chính, quận Thanh  
Khê, thành phố Đà Nẵng

---

Quyết định số: 5450w/QĐ-SHTT, ngày 05/04/2021 về việc gia hạn hiệu lực Bằng độc quyền kiểu dáng công nghiệp

Số đơn yêu cầu: GH3-2020-06088 Ngày nộp: 31/12/2020

Liên quan đến Bằng độc quyền kiểu dáng công nghiệp:

(11) Số văn bằng	(15) Ngày cấp	Gia hạn đến ngày
25370	12/12/2017	26/02/2026

(73) Chủ văn bằng bảo hộ: GUANGZHOU BLUE MOON INDUSTRIAL CO., LTD. (CN)  
No. 36, Punnan Rd., Yunpu Industrial Zone, Huangpu District, Guangzhou, Guangdong, 510760, China

---

Quyết định số: 5451w/QĐ-SHTT, ngày 05/04/2021 về việc gia hạn hiệu lực Bằng độc quyền kiểu dáng công nghiệp

Số đơn yêu cầu: GH3-2020-06000 Ngày nộp: 28/12/2020

Liên quan đến Bằng độc quyền kiểu dáng công nghiệp:

(11) Số văn bằng	(15) Ngày cấp	Gia hạn đến ngày
23916	24/05/2017	09/05/2026

(73) Chủ văn bằng bảo hộ: CÔNG TY TNHH SẢN XUẤT - THƯƠNG MẠI TBM - MINH PHÁT (VN)  
141-143 Xóm Đất, phường 08, quận 11, thành phố Hồ Chí Minh

---

Quyết định số: 5452w/QĐ-SHTT, ngày 05/04/2021 về việc gia hạn hiệu lực Bằng độc quyền kiểu dáng công nghiệp

Số đơn yêu cầu: GH3-2020-05691 Ngày nộp: 08/12/2020

Liên quan đến Bằng độc quyền kiểu dáng công nghiệp:

(11) Số văn bằng	(15) Ngày cấp	Gia hạn đến ngày
26005	16/03/2018	12/01/2026
26006	16/03/2018	12/01/2026

(73) Chủ văn bằng bảo hộ: SUZUKI MOTOR CORPORATION (JP)  
300 Takatsuka-cho, Minami-ku, Hamamatsu-shi, Shizuoka-Pref., Japan

---



## CÔNG BÁO SỞ HỮU CÔNG NGHIỆP SỐ 398 TẬP B - QUYỀN 2 (05.2021)

Quyết định số: 5453w/QĐ-SHTT, ngày 05/04/2021 về việc gia hạn hiệu lực Bằng độc quyền kiểu dáng công nghiệp

Số đơn yêu cầu: GH3-2020-05390 Ngày nộp: 18/11/2020

Liên quan đến Bằng độc quyền kiểu dáng công nghiệp:

(11) Số văn bằng	(15) Ngày cấp	Gia hạn đến ngày
23421	27/02/2017	21/10/2025

(73) Chủ văn bằng bảo hộ: CÔNG TY CỔ PHẦN BÁNH KẸO TRÀNG AN 2 - VIỆT NAM (VN)  
Số 233, Đường Sào Nam, phường Nghi Thu, thị xã Cửa Lò, tỉnh Nghệ An

Quyết định số: 5454w/QĐ-SHTT, ngày 05/04/2021 về việc gia hạn hiệu lực Bằng độc quyền kiểu dáng công nghiệp

Số đơn yêu cầu: GH3-2020-06084 Ngày nộp: 31/12/2020

Liên quan đến Bằng độc quyền kiểu dáng công nghiệp:

(11) Số văn bằng	(15) Ngày cấp	Gia hạn đến ngày
16374	03/02/2012	07/03/2026
16375	03/02/2012	07/03/2026

(73) Chủ văn bằng bảo hộ: CÔNG TY TNHH NHÀ NƯỚC MỘT THÀNH VIÊN YẾN SÀO KHÁNH HÒA (VN)  
248 Thống Nhất, phường Phương Sơn, thành phố Nha Trang, tỉnh Khánh Hòa.

Quyết định số: 5455w/QĐ-SHTT, ngày 05/04/2021 về việc gia hạn hiệu lực Bằng độc quyền kiểu dáng công nghiệp

Số đơn yêu cầu: GH3-2020-06082 Ngày nộp: 31/12/2020

Liên quan đến Bằng độc quyền kiểu dáng công nghiệp:

(11) Số văn bằng	(15) Ngày cấp	Gia hạn đến ngày
25018	27/10/2017	13/10/2026
25719	07/02/2018	16/06/2026
26673	05/06/2018	02/12/2026

(73) Chủ văn bằng bảo hộ: RYNAN TECHNOLOGIES PTE. LTD (SG)  
8 Cross Street, # 24-03 / 04, Manulife Tower, Singapore  
048424

---

Quyết định số: 5456w/QĐ-SHTT, ngày 05/04/2021 về việc gia hạn hiệu lực Bằng độc quyền kiểu dáng công nghiệp

Số đơn yêu cầu: GH3-2020-06080 Ngày nộp: 31/12/2020

Liên quan đến Bằng độc quyền kiểu dáng công nghiệp:

(11) Số văn bằng	(15) Ngày cấp	Gia hạn đến ngày
25584	13/01/2018	20/01/2026

(73) Chủ văn bằng bảo hộ: SANYANG MOTOR CO., LTD. (TW)  
No. 184, Keng Tzu Kou, Shang Keng Village, Hsin Fong Shiang, Hsinchu County 304, Taiwan

---

Quyết định số: 5457w/QĐ-SHTT, ngày 05/04/2021 về việc gia hạn hiệu lực Bằng độc quyền kiểu dáng công nghiệp

Số đơn yêu cầu: GH3-2020-06064 Ngày nộp: 31/12/2020

Liên quan đến Bằng độc quyền kiểu dáng công nghiệp:

(11) Số văn bằng	(15) Ngày cấp	Gia hạn đến ngày
25846	05/03/2018	27/06/2026

(73) Chủ văn bằng bảo hộ: CÔNG TY TNHH TRANG THIẾT BỊ Y TẾ THỜI THANH BÌNH (VN)  
159/13 Phạm Thế Hiển, phường 3, quận 8, thành phố Hồ Chí Minh

---

Quyết định số: 5458w/QĐ-SHTT, ngày 05/04/2021 về việc gia hạn hiệu lực Bằng độc quyền kiểu dáng công nghiệp

Số đơn yêu cầu: GH3-2020-06052 Ngày nộp: 30/12/2020

Liên quan đến Bằng độc quyền kiểu dáng công nghiệp:

(11) Số văn bằng	(15) Ngày cấp	Gia hạn đến ngày
24138	27/06/2017	15/01/2026

(73) Chủ văn bằng bảo hộ: SATAKE CORPORATION (JP)  
7-2, Sotokanda 4-chome, Chiyoda-ku, Tokyo 101-0021,  
Japan

---

Quyết định số: 5459w/QĐ-SHTT, ngày 05/04/2021 về việc gia hạn hiệu lực Bằng độc quyền kiểu dáng công nghiệp

Số đơn yêu cầu: GH3-2020-06046 Ngày nộp: 30/12/2020

Liên quan đến Bằng độc quyền kiểu dáng công nghiệp:

(11) Số văn bằng	(15) Ngày cấp	Gia hạn đến ngày
24015	12/06/2017	23/05/2026

(73) Chủ văn bằng bảo hộ: RIMOWA GMBH (DE)  
Richard-Byrd-Strasse 13, 50829 Cologne, GERMANY

---

Quyết định số: 5460w/QĐ-SHTT, ngày 05/04/2021 về việc gia hạn hiệu lực Bằng độc quyền kiểu dáng công nghiệp

Số đơn yêu cầu: GH3-2020-06044 Ngày nộp: 30/12/2020

Liên quan đến Bằng độc quyền kiểu dáng công nghiệp:

(11) Số văn bằng	(15) Ngày cấp	Gia hạn đến ngày
23650	21/04/2017	20/11/2025

(73) Chủ văn bằng bảo hộ: TRẦN HỮU NGUYỄN (VN)  
54/11 Ký Con, phường Nguyễn Thái Bình, quận 1, thành phố Hồ Chí Minh

---

Quyết định số: 5461w/QĐ-SHTT, ngày 05/04/2021 về việc gia hạn hiệu lực Bằng độc quyền kiểu dáng công nghiệp

Số đơn yêu cầu: GH3-2020-06004 Ngày nộp: 28/12/2020

Liên quan đến Bằng độc quyền kiểu dáng công nghiệp:

(11) Số văn bằng	(15) Ngày cấp	Gia hạn đến ngày
23843	16/05/2017	16/12/2025

(73) Chủ văn bằng bảo hộ: CÔNG TY TNHH NHỰA DUY TÂN (VN)  
298 Hồ Học Lãm, khu phố 3, phường An Lạc, quận Bình Tân, thành phố Hồ Chí Minh

---

## CÔNG BÁO SỞ HỮU CÔNG NGHIỆP SỐ 398 TẬP B - QUYỂN 2 (05.2021)

---

Quyết định số: 5462w/QĐ-SHTT, ngày 05/04/2021 về việc gia hạn hiệu lực Bằng độc quyền kiểu dáng công nghiệp

Số đơn yêu cầu: GH3-2020-05693 Ngày nộp: 08/12/2020

Liên quan đến Bằng độc quyền kiểu dáng công nghiệp:

(11) Số văn bằng	(15) Ngày cấp	Gia hạn đến ngày
17977	29/05/2013	24/01/2026

(73) Chủ văn bằng bảo hộ: YKK CORPORATION (JP)  
1, Kandaizumi-cho, Chiyoda-ku, Tokyo, 101-8642 Japan

---

Quyết định số: 5463w/QĐ-SHTT, ngày 05/04/2021 về việc gia hạn hiệu lực Bằng độc quyền kiểu dáng công nghiệp

Số đơn yêu cầu: GH3-2020-05647 Ngày nộp: 07/12/2020

Liên quan đến Bằng độc quyền kiểu dáng công nghiệp:

(11) Số văn bằng	(15) Ngày cấp	Gia hạn đến ngày
25251	27/11/2017	11/05/2026

(73) Chủ văn bằng bảo hộ: CÔNG TY TNHH NHỰA ĐỨC ĐẠT (VN)  
Lô 40-42 đường số 3, khu công nghiệp Tân Tạo, phường Tân Tạo A, quận Bình Tân, thành phố Hồ Chí Minh

---

Quyết định số: 5464w/QĐ-SHTT, ngày 05/04/2021 về việc gia hạn hiệu lực Bằng độc quyền kiểu dáng công nghiệp

Số đơn yêu cầu: GH3-2020-05609 Ngày nộp: 03/12/2020

Liên quan đến Bằng độc quyền kiểu dáng công nghiệp:

(11) Số văn bằng	(15) Ngày cấp	Gia hạn đến ngày
16152	11/11/2011	25/01/2026

(73) Chủ văn bằng bảo hộ: HISAMITSU PHARMACEUTICAL CO., INC. (JP)  
408, Tashirodaikan-machi, Tosu-shi, Saga 841-0017 Japan

---

Quyết định số: 5465w/QĐ-SHTT, ngày 05/04/2021 về việc gia hạn hiệu lực Bằng độc quyền kiểu dáng công nghiệp

Số đơn yêu cầu: GH3-2020-05608 Ngày nộp: 03/12/2020

Liên quan đến Bằng độc quyền kiểu dáng công nghiệp:

(11) Số văn bằng	(15) Ngày cấp	Gia hạn đến ngày
17584	22/02/2013	18/01/2026

(73) Chủ văn bằng bảo hộ: HISAMITSU PHARMACEUTICAL CO., INC. (JP)  
408, Tashirodaikan-machi, Tosu-shi, Saga 841-0017  
Japan

---

Quyết định số: 5466w/QĐ-SHTT, ngày 05/04/2021 về việc gia hạn hiệu lực Bằng độc quyền kiểu dáng công nghiệp

Số đơn yêu cầu: GH3-2020-05607 Ngày nộp: 03/12/2020

Liên quan đến Bằng độc quyền kiểu dáng công nghiệp:

(11) Số văn bằng	(15) Ngày cấp	Gia hạn đến ngày
25245	27/11/2017	04/01/2026

(73) Chủ văn bằng bảo hộ: HISAMITSU PHARMACEUTICAL CO., INC. (JP)  
408, Tashirodaikan-machi, Tosu-shi, Saga 841-0017  
Japan

---

Quyết định số: 5467w/QĐ-SHTT, ngày 05/04/2021 về việc gia hạn hiệu lực Bằng độc quyền kiểu dáng công nghiệp

Số đơn yêu cầu: GH3-2020-05606 Ngày nộp: 03/12/2020

Liên quan đến Bằng độc quyền kiểu dáng công nghiệp:

(11) Số văn bằng	(15) Ngày cấp	Gia hạn đến ngày
24142	27/06/2017	04/01/2026

(73) Chủ văn bằng bảo hộ: HISAMITSU PHARMACEUTICAL CO., INC. (JP)  
408, Tashirodaikan-machi, Tosu-shi, Saga 841-0017  
Japan

---

Quyết định số: 5468w/QĐ-SHTT, ngày 05/04/2021 về việc gia hạn hiệu lực Bằng độc quyền kiểu dáng công nghiệp

Số đơn yêu cầu: GH3-2020-05577 Ngày nộp: 01/12/2020

Liên quan đến Bằng độc quyền kiểu dáng công nghiệp:

(11) Số văn bằng	(15) Ngày cấp	Gia hạn đến ngày
22291	06/06/2016	01/06/2025

(73) Chủ văn bằng bảo hộ: **TỔNG CÔNG TY CỔ PHẦN BIA RƯỢU - NƯỚC GIẢI KHÁT HÀ NỘI (VN)**  
183 Hoàng Hoa Thám, quận Ba Đình, thành phố Hà Nội

---

Quyết định số: 5469w/QĐ-SHTT, ngày 05/04/2021 về việc gia hạn hiệu lực Bằng độc quyền kiểu dáng công nghiệp

Số đơn yêu cầu: GH3-2020-03658 Ngày nộp: 31/07/2020

Liên quan đến Bằng độc quyền kiểu dáng công nghiệp:

(11) Số văn bằng	(15) Ngày cấp	Gia hạn đến ngày
23544	29/03/2017	15/09/2025

(73) Chủ văn bằng bảo hộ: **THE YOKOHAMA RUBBER CO., LTD. (JP)**  
36-11, Shimbashi 5-chome, Minato-ku, Tokyo 105-8685  
Japan

---

Quyết định số: 5470w/QĐ-SHTT, ngày 05/04/2021 về việc gia hạn hiệu lực Bằng độc quyền kiểu dáng công nghiệp

Số đơn yêu cầu: GH3-2020-03604 Ngày nộp: 29/07/2020

Liên quan đến Bằng độc quyền kiểu dáng công nghiệp:

(11) Số văn bằng	(15) Ngày cấp	Gia hạn đến ngày
16636	16/04/2012	29/10/2025

(73) Chủ văn bằng bảo hộ: **MARTELL & CO. (FR)**  
Place Edouard Martell, BP 21, 16100 Cognac, France

---

Quyết định số: 5471w/QĐ-SHTT, ngày 05/04/2021 về việc gia hạn hiệu lực Bằng độc quyền kiểu dáng công nghiệp

Số đơn yêu cầu: GH3-2020-03603 Ngày nộp: 29/07/2020

Liên quan đến Bằng độc quyền kiểu dáng công nghiệp:

(11) Số văn bằng	(15) Ngày cấp	Gia hạn đến ngày
22946	28/10/2016	29/09/2025

(73) Chủ văn bằng bảo hộ: **ALLIED DOMECQ SPIRITS & WINE LIMITED (GB)**  
Chivas House, 72 Chancellors Road, London, W6 9RS,  
United Kingdom

---

## CÔNG BÁO SỞ HỮU CÔNG NGHIỆP SỐ 398 TẬP B - QUYỀN 2 (05.2021)

---

Quyết định số: 5472w/QĐ-SHTT, ngày 05/04/2021 về việc gia hạn hiệu lực Bằng độc quyền kiểu dáng công nghiệp

Số đơn yêu cầu: GH3-2020-03221 Ngày nộp: 06/07/2020

Liên quan đến Bằng độc quyền kiểu dáng công nghiệp:

(11) Số văn bằng	(15) Ngày cấp	Gia hạn đến ngày
16158	22/11/2011	09/08/2025

(73) Chủ văn bằng bảo hộ: SUZUKI MOTOR CORPORATION (JP)  
300 Takatsuka-cho, Minami-ku, Hamamatsu-shi,  
Shizuoka-Pref., Japan

---

Quyết định số: 5473w/QĐ-SHTT, ngày 05/04/2021 về việc gia hạn hiệu lực Bằng độc quyền kiểu dáng công nghiệp

Số đơn yêu cầu: GH3-2020-03219 Ngày nộp: 06/07/2020

Liên quan đến Bằng độc quyền kiểu dáng công nghiệp:

(11) Số văn bằng	(15) Ngày cấp	Gia hạn đến ngày
15941	31/08/2011	10/08/2025

(73) Chủ văn bằng bảo hộ: KAO CORPORATION (JP)  
14-10, Nihonbashi Kayabacho 1-chome, Chuo-ku,  
Tokyo 103-8210 Japan

---

Quyết định số: 5474w/QĐ-SHTT, ngày 05/04/2021 về việc gia hạn hiệu lực Bằng độc quyền kiểu dáng công nghiệp

Số đơn yêu cầu: GH3-2020-03216 Ngày nộp: 06/07/2020

Liên quan đến Bằng độc quyền kiểu dáng công nghiệp:

(11) Số văn bằng	(15) Ngày cấp	Gia hạn đến ngày
23153	16/12/2016	11/08/2025

(73) Chủ văn bằng bảo hộ: SONY COMPUTER ENTERTAINMENT INC. (JP)  
1-7-1 Konan, Minato-ku, Tokyo, Japan

---

Quyết định số: 5475w/QĐ-SHTT, ngày 05/04/2021 về việc gia hạn hiệu lực Bằng độc quyền kiểu dáng công nghiệp

Số đơn yêu cầu: GH3-2020-03213 Ngày nộp: 06/07/2020

Liên quan đến Bằng độc quyền kiểu dáng công nghiệp:

(11) Số văn bằng	(15) Ngày cấp	Gia hạn đến ngày
23341	08/02/2017	03/08/2025
23342	08/02/2017	03/08/2025

(73) Chủ văn bằng bảo hộ: FERRARI S.P.A. (IT)  
Via Emilia Est 1163, I-41100 MODENA, Italy

---

Quyết định số: 5476w/QĐ-SHTT, ngày 05/04/2021 về việc gia hạn hiệu lực Bằng độc quyền kiểu dáng công nghiệp

Số đơn yêu cầu: GH3-2020-03212 Ngày nộp: 06/07/2020

Liên quan đến Bằng độc quyền kiểu dáng công nghiệp:

(11) Số văn bằng	(15) Ngày cấp	Gia hạn đến ngày
17853	08/05/2013	29/09/2025
17854	08/05/2013	29/09/2025

(73) Chủ văn bằng bảo hộ: PANASONIC CORPORATION (JP)  
1006, Oaza Kadoma, Kadoma-shi, Osaka 571-8501  
Japan

---

Quyết định số: 5477w/QĐ-SHTT, ngày 05/04/2021 về việc gia hạn hiệu lực Bằng độc quyền kiểu dáng công nghiệp

Số đơn yêu cầu: GH3-2020-02889 Ngày nộp: 19/06/2020

Liên quan đến Bằng độc quyền kiểu dáng công nghiệp:

(11) Số văn bằng	(15) Ngày cấp	Gia hạn đến ngày
16145	11/11/2011	16/07/2025
16157	22/11/2011	16/07/2025

(73) Chủ văn bằng bảo hộ: FERRARI S.P.A. (IT)  
Via Emilia Est 1163, I-41100 MODENA, Italy

---

Quyết định số: 5478w/QĐ-SHTT, ngày 05/04/2021 về việc gia hạn hiệu lực Bằng độc quyền kiểu dáng công nghiệp

Số đơn yêu cầu: GH3-2020-01883 Ngày nộp: 05/05/2020

Liên quan đến Bằng độc quyền kiểu dáng công nghiệp:

(11) Số văn bằng	(15) Ngày cấp	Gia hạn đến ngày
15656	09/06/2011	28/05/2025



(73) Chủ văn bằng bảo hộ: UNILEVER N.V. (NL)  
A Dutch company Weena 455 3013 AL Rotterdam The Netherlands

---

Quyết định số: 5480w/QĐ-SHTT, ngày 05/04/2021 về việc gia hạn hiệu lực Bằng độc quyền kiểu dáng công nghiệp

Số đơn yêu cầu: GH3-2020-01367 Ngày nộp: 23/03/2020

Liên quan đến Bằng độc quyền kiểu dáng công nghiệp:

(11) Số văn bằng	(15) Ngày cấp	Gia hạn đến ngày
23918	25/05/2017	09/03/2025

(73) Chủ văn bằng bảo hộ: CÔNG TY TNHH SẢN XUẤT ĐÈN PIN, VỢT MUỖI G8 (VN)  
Thửa đất số 1184, tờ bản đồ số 4, cụm công nghiệp Nguyên Xá, xã Nguyên Xá, huyện Đông Hưng, tỉnh Thái Bình

---

Quyết định số: 5931w/QĐ-SHTT, ngày 14/04/2021 về việc gia hạn hiệu lực Bằng độc quyền kiểu dáng công nghiệp

Số đơn yêu cầu: GH3-2021-01030 Ngày nộp: 03/03/2021

Liên quan đến Bằng độc quyền kiểu dáng công nghiệp:

(11) Số văn bằng	(15) Ngày cấp	Gia hạn đến ngày
24574	06/09/2017	17/08/2026

(73) Chủ văn bằng bảo hộ: CÔNG TY CỔ PHẦN TẬP ĐOÀN ĐIỆN LẠNH ĐIỆN MÁY VIỆT ÚC (VN)  
Tầng 5, tòa nhà Ocean Park, số 1 phố Đào Duy Anh, phường Phương Mai, quận Đống Đa, thành phố Hà Nội

---

Quyết định số: 5932w/QĐ-SHTT, ngày 14/04/2021 về việc gia hạn hiệu lực Bằng độc quyền kiểu dáng công nghiệp

Số đơn yêu cầu: GH3-2021-00667 Ngày nộp: 05/02/2021

Liên quan đến Bằng độc quyền kiểu dáng công nghiệp:

(11) Số văn bằng	(15) Ngày cấp	Gia hạn đến ngày
24742	22/09/2017	28/03/2026
24876	10/10/2017	30/03/2026

(73) Chủ văn bằng bảo hộ: HUAWEI TECHNOLOGIES CO.,LTD. (CN)  
Huawei Administration Building, Bantian, Longgang,  
Shenzhen, Guangdong 518129, China

---

Quyết định số: 5933w/QĐ-SHTT, ngày 14/04/2021 về việc gia hạn hiệu lực Bằng độc quyền kiểu dáng công nghiệp

Số đơn yêu cầu: GH3-2021-00639 Ngày nộp: 04/02/2021

Liên quan đến Bằng độc quyền kiểu dáng công nghiệp:

(11) Số văn bằng	(15) Ngày cấp	Gia hạn đến ngày
24371	08/08/2017	22/02/2026

(73) Chủ văn bằng bảo hộ: CÔNG TY TNHH MỘT THÀNH VIÊN SẢN XUẤT  
THƯƠNG MẠI ĐẠI THUẬN ĐẠT (VN)  
114/68 Phú Thọ Hòa, phường Phú Thọ Hòa, quận Tân  
Phú, thành phố Hồ Chí Minh

---

Quyết định số: 5934w/QĐ-SHTT, ngày 14/04/2021 về việc gia hạn hiệu lực Bằng độc quyền kiểu dáng công nghiệp

Số đơn yêu cầu: GH3-2021-00590 Ngày nộp: 02/02/2021

Liên quan đến Bằng độc quyền kiểu dáng công nghiệp:

(11) Số văn bằng	(15) Ngày cấp	Gia hạn đến ngày
23678	24/04/2017	05/02/2026

(73) Chủ văn bằng bảo hộ: TYCO FIRE & SECURITY GMBH (CH)  
Victor von Bruns-Strasse 21, 8212 Neuhausen am  
Rheinfall, Switzerland

---

Quyết định số: 5936w/QĐ-SHTT, ngày 14/04/2021 về việc gia hạn hiệu lực Bằng độc quyền kiểu dáng công nghiệp

Số đơn yêu cầu: GH3-2021-00561 Ngày nộp: 01/02/2021

Liên quan đến Bằng độc quyền kiểu dáng công nghiệp:

(11) Số văn bằng	(15) Ngày cấp	Gia hạn đến ngày
24797	02/10/2017	21/03/2026

(73) Chủ văn bằng bảo hộ: NAGAKI SEIKI CO., LTD. (JP)  
4-31, Tashiden 3-chome, Daito-shi, Osaka 574-0045,  
Japan

---

## CÔNG BÁO SỞ HỮU CÔNG NGHIỆP SỐ 398 TẬP B - QUYỀN 2 (05.2021)

Quyết định số: 5937w/QĐ-SHTT, ngày 14/04/2021 về việc gia hạn hiệu lực Bằng độc quyền kiểu dáng công nghiệp

Số đơn yêu cầu: GH3-2021-00549 Ngày nộp: 01/02/2021

Liên quan đến Bằng độc quyền kiểu dáng công nghiệp:

(11) Số văn bằng	(15) Ngày cấp	Gia hạn đến ngày
16699	09/05/2012	27/07/2026

(73) Chủ văn bằng bảo hộ: CÔNG TY TNHH SẢN XUẤT - THƯƠNG MẠI TBM - MINH PHÁT (VN)  
141-143 Xóm Đất, phường 08, quận 11, thành phố Hồ Chí Minh

Quyết định số: 5938w/QĐ-SHTT, ngày 14/04/2021 về việc gia hạn hiệu lực Bằng độc quyền kiểu dáng công nghiệp

Số đơn yêu cầu: GH3-2021-00520 Ngày nộp: 01/02/2021

Liên quan đến Bằng độc quyền kiểu dáng công nghiệp:

(11) Số văn bằng	(15) Ngày cấp	Gia hạn đến ngày
24233	10/07/2017	24/06/2026
25678	02/02/2018	24/06/2026

(73) Chủ văn bằng bảo hộ: CÔNG TY CỔ PHẦN TRÀNG TIỀN TRÀNG TIỀN 35 (VN)  
Số 138, tổ 10, phố Phúc Tân, phường Phúc Tân, quận Hoàn Kiếm, thành phố Hà Nội

Quyết định số: 5939w/QĐ-SHTT, ngày 14/04/2021 về việc gia hạn hiệu lực Bằng độc quyền kiểu dáng công nghiệp

Số đơn yêu cầu: GH3-2021-00248 Ngày nộp: 14/01/2021

Liên quan đến Bằng độc quyền kiểu dáng công nghiệp:

(11) Số văn bằng	(15) Ngày cấp	Gia hạn đến ngày
26784	26/06/2018	29/03/2026

(73) Chủ văn bằng bảo hộ: DAIO PAPER CORPORATION (JP)  
2-60, Mishimakamiya-cho, Shikokuchuo-shi, Ehime  
799-0492 Japan

## CÔNG BÁO SỞ HỮU CÔNG NGHIỆP SỐ 398 TẬP B - QUYỀN 2 (05.2021)

Quyết định số: 5940w/QĐ-SHTT, ngày 14/04/2021 về việc gia hạn hiệu lực Bằng độc quyền kiểu dáng công nghiệp

Số đơn yêu cầu: GH3-2021-00236 Ngày nộp: 13/01/2021

Liên quan đến Bằng độc quyền kiểu dáng công nghiệp:

(11) Số văn bằng	(15) Ngày cấp	Gia hạn đến ngày
24319	24/07/2017	28/01/2026
24320	24/07/2017	28/01/2026
24321	24/07/2017	28/01/2026

(73) Chủ văn bằng bảo hộ: IGOR AKRAPOVIC (SI)  
Rozna Dolina C.VIII/10A, SI-1000 LJUBLJANA,  
Slovenia

Quyết định số: 5941w/QĐ-SHTT, ngày 14/04/2021 về việc gia hạn hiệu lực Bằng độc quyền kiểu dáng công nghiệp

Số đơn yêu cầu: GH3-2021-00233 Ngày nộp: 13/01/2021

Liên quan đến Bằng độc quyền kiểu dáng công nghiệp:

(11) Số văn bằng	(15) Ngày cấp	Gia hạn đến ngày
26660	05/06/2018	27/06/2026

(73) Chủ văn bằng bảo hộ: CÔNG TY TNHH SẢN XUẤT - THƯƠNG MẠI -  
TRANG TRÍ NỘI THẤT AN PHÁT (VN)  
26/4 đường số 1, khu phố 14, phường Bình Hưng Hòa A,  
quận Bình Tân, thành phố Hồ Chí Minh

Quyết định số: 5942w/QĐ-SHTT, ngày 14/04/2021 về việc gia hạn hiệu lực Bằng độc quyền kiểu dáng công nghiệp

Số đơn yêu cầu: GH3-2021-00227 Ngày nộp: 13/01/2021

Liên quan đến Bằng độc quyền kiểu dáng công nghiệp:

(11) Số văn bằng	(15) Ngày cấp	Gia hạn đến ngày
16846	02/07/2012	10/06/2026
17080	21/09/2012	13/06/2026
25067	03/11/2017	19/04/2026
25068	03/11/2017	19/04/2026

(73) Chủ văn bằng bảo hộ: CÔNG TY TNHH SẢN XUẤT THƯƠNG MẠI ĐÀO TRUNG HÙNG (VN)  
259 Võ Văn Tần, phường 5, quận 3, thành phố Hồ Chí Minh

---

Quyết định số: 5943w/QĐ-SHTT, ngày 14/04/2021 về việc gia hạn hiệu lực Bằng độc quyền kiểu dáng công nghiệp

Số đơn yêu cầu: GH3-2021-00225 Ngày nộp: 13/01/2021

Liên quan đến Bằng độc quyền kiểu dáng công nghiệp:

(11) Số văn bằng	(15) Ngày cấp	Gia hạn đến ngày
24318	24/07/2017	28/01/2026

(73) Chủ văn bằng bảo hộ: AKRAPOVIC D.D. (SI)  
MALO HUDO 8A, SI-1295 IVANCNA GORICA, SLOVENIA

---

Quyết định số: 5944w/QĐ-SHTT, ngày 14/04/2021 về việc gia hạn hiệu lực Bằng độc quyền kiểu dáng công nghiệp

Số đơn yêu cầu: GH3-2021-00187 Ngày nộp: 12/01/2021

Liên quan đến Bằng độc quyền kiểu dáng công nghiệp:

(11) Số văn bằng	(15) Ngày cấp	Gia hạn đến ngày
25729	07/02/2018	05/07/2026

(73) Chủ văn bằng bảo hộ: TỔNG CÔNG TY CÔNG NGHIỆP THỰC PHẨM ĐỒNG NAI - MỘT THÀNH VIÊN CÔNG TY TNHH (DOFICO) (VN)  
833A, xa lộ Hà Nội, KP1, phường Long Bình Tân, thành phố Biên Hòa, tỉnh Đồng Nai

---

Quyết định số: 5945w/QĐ-SHTT, ngày 14/04/2021 về việc gia hạn hiệu lực Bằng độc quyền kiểu dáng công nghiệp

Số đơn yêu cầu: GH3-2021-00177 Ngày nộp: 12/01/2021

Liên quan đến Bằng độc quyền kiểu dáng công nghiệp:

(11) Số văn bằng	(15) Ngày cấp	Gia hạn đến ngày
23898	24/05/2017	05/02/2026

(73) Chủ văn bằng bảo hộ: CÔNG TY CỔ PHẦN SỮA VIỆT NAM (VINAMILK) (VN)  
Số 10 đường Tân Trào, phường Tân Phú, quận 7, thành phố Hồ Chí Minh

---

Quyết định số: 5946w/QĐ-SHTT, ngày 14/04/2021 về việc gia hạn hiệu lực Bằng độc quyền kiểu dáng công nghiệp

Số đơn yêu cầu: GH3-2020-04907 Ngày nộp: 19/10/2020

Liên quan đến Bằng độc quyền kiểu dáng công nghiệp:

(11) Số văn bằng	(15) Ngày cấp	Gia hạn đến ngày
16859	09/07/2012	31/03/2026
23354	10/02/2017	27/01/2026

(73) Chủ văn bằng bảo hộ: CÔNG TY CỔ PHẦN THỰC PHẨM GIA ĐÌNH AN CO (VN)  
Lô M, đường số 10, cụm công nghiệp Lợi Bình Nhơn, xã Lợi Bình Nhơn, thành phố Tân An, tỉnh Long An

---

## CÔNG BÁO SỞ HỮU CÔNG NGHIỆP SỐ 398 TẬP B - QUYỀN 2 (05.2021)

---

### 3 - CẤP LẠI VĂN BẰNG BẢO HỘ

Quyết định số: 5553w/QĐ-SHTT, ngày 06/04/2021 về việc cấp lại Bằng độc quyền kiểu dáng công nghiệp

Số đơn yêu cầu: RB3-2021-00312 Ngày nộp: 08/02/2021

Liên quan đến Bằng độc quyền kiểu dáng công nghiệp:

(11) Số văn bằng	(15) Ngày cấp	Cấp lại lần thứ
24046	15/06/2017	01

---

Quyết định số: 5554w/QĐ-SHTT, ngày 06/04/2021 về việc cấp lại Bằng độc quyền kiểu dáng công nghiệp

Số đơn yêu cầu: RB3-2020-00996 Ngày nộp: 16/07/2020

Liên quan đến Bằng độc quyền kiểu dáng công nghiệp:

(11) Số văn bằng	(15) Ngày cấp	Cấp lại lần thứ
24051	15/06/2017	01

---

Quyết định số: 5555w/QĐ-SHTT, ngày 06/04/2021 về việc cấp lại Bằng độc quyền kiểu dáng công nghiệp

Số đơn yêu cầu: RB3-2020-00997 Ngày nộp: 16/07/2020

Liên quan đến Bằng độc quyền kiểu dáng công nghiệp:

(11) Số văn bằng	(15) Ngày cấp	Cấp lại lần thứ
24052	15/06/2017	01

---

**4 - GHI NHẬN ĐẠI DIỆN SỞ HỮU CÔNG NGHIỆP**

Quyết định số: 5438w/QĐ-SHTT, ngày 05/04/2021 về việc ghi nhận đại diện sở hữu công nghiệp

Số đơn yêu cầu: GNĐB-2020-00075 Ngày nộp: 31/07/2020

Liên quan đến Bằng độc quyền kiểu dáng công nghiệp:

(11) Số văn bằng	(15) Ngày cấp
3-15173	18/01/2011
3-15174	18/01/2011

Ghi nhận đại diện sở hữu công nghiệp là:

Tên đại diện: Công ty TNHH Sở hữu công nghiệp Sao Bắc Đẩu

Địa chỉ của đại diện: Tầng 7, tòa nhà VIT, số 519, đường Kim Mã, phường Ngọc Khánh, quận Ba Đình, TP. Hà Nội

---



**PHẦN III**

**CHUYỂN GIAO QUYỀN SỞ HỮU CÔNG NGHIỆP**

**1. CHUYỂN NHƯỢNG QUYỀN SỞ HỮU CÔNG NGHIỆP**

Quyết định số 5405w/QĐ-SHTT, ngày 02/04/2021 về việc ghi nhận hợp đồng chuyển nhượng quyền sở hữu công nghiệp

Số Đơn đăng ký hợp đồng chuyển nhượng quyền sở hữu công nghiệp: CB3-2020-00796

Ngày nộp: 03/09/2020

Chủ đơn: CÔNG TY CỔ PHẦN MAXWIN VIỆT NAM (VN)

Đại diện của chủ đơn: Công ty TNHH Trường Xuân

Nội dung ghi nhận:

**Tên hợp đồng:** Hợp đồng chuyển nhượng quyền sở hữu kiểu dáng công nghiệp.

**Ngày ký:** 20/8/2020;

**Số trang và ngôn ngữ:** gồm 2 trang bằng Tiếng Việt; Phụ lục gồm trang bằng Tiếng Việt.

**Bên chuyển nhượng:** **CÔNG TY TNHH THƯƠNG MẠI VÀ DỊCH VỤ ĐẠI I (VN)**  
Tổ 1, phố Đông Hồ, phường Bích Đào, thành phố Ninh Bình, tỉnh Ninh Bình

**Bên được chuyển nhượng:** **CÔNG TY CỔ PHẦN MAXWIN VIỆT NAM (VN)**  
Lô dịch vụ khu công nghiệp Phúc Sơn, xã Ninh Phúc, thành phố Ninh Bình, tỉnh Ninh Bình.

**Đối tượng được chuyển nhượng:** toàn bộ quyền sở hữu các kiểu dáng công nghiệp đang được bảo hộ theo các Bằng độc quyền kiểu dáng công nghiệp dưới đây:

TT	Tên tên đối tượng	Số VBBH	Ngày cấp	Ngày hết hạn
1	Bóng đèn	25304	04/12/2017	22/01/2026

**Giá chuyển nhượng:** Miễn phí.

## CÔNG BÁO SỞ HỮU CÔNG NGHIỆP SỐ 398 TẬP B - QUYỀN 2 (05.2021)

### 2- CHUYỂN GIAO QUYỀN SỬ DỤNG ĐỐI TƯỢNG SỞ HỮU CÔNG NGHIỆP

#### *Ghi nhận chuyển giao quyền sử dụng đối tượng sở hữu công nghiệp*

Quyết định số: 5432w/QĐ-SHTT, ngày 05/04/2021 về việc cấp Giấy chứng nhận đăng ký Hợp đồng chuyển quyền sử dụng đối tượng sở hữu công nghiệp

Số đơn đăng ký: LX3-2020-00087 Ngày nộp: 17/07/2020

Chủ đơn: CÔNG TY CỔ PHẦN ROBOT TOSY (VN)

Xét đề nghị của Giám đốc Trung tâm Thẩm định sau cấp Văn bằng bảo hộ,

**Tên hợp đồng:** Hợp đồng chuyển giao quyền sử dụng bằng độc quyền kiểu dáng công nghiệp tại Việt Nam.

**Ngày ký:** 15/7/2020.

**Số trang và ngôn ngữ:** gồm 5 trang bằng tiếng Việt, trong đó có trang Phụ lục.

**Dạng hợp đồng:** Không độc quyền.

**Bên chuyển quyền:** **CÔNG TY CỔ PHẦN ROBOT TOSY (VN)**

Số 23 Đường Lê Văn Lương, tòa nhà Starcity, phường Nhân Chính, quận Thanh Xuân, Thành phố Hà Nội

**Bên nhận chuyển quyền:** **ÂU DƯƠNG NGỌC (VN)**

Số 162 Nguyễn Thái Học, phường Kim Mã, Quận Ba Đình, Thành Phố Hà Nội

**Đối tượng chuyển quyền:** quyền sử dụng kiểu dáng công nghiệp đang được bảo hộ theo 17919, cấp ngày 17/05/2013.

**Phạm vi chuyển quyền:** lãnh thổ Việt Nam.

**Thời hạn chuyển quyền:** từ ngày ký Quyết định này đến ngày tương ứng 07/6/2022.

**Giá chuyển quyền:** 8.000.000.000 VNĐ (Tám tỷ đồng Việt Nam)

**DANH SÁCH CÁC KIỂU DÁNG CÔNG NGHIỆP ĐƯỢC CHUYỂN QUYỀN**  
(Kèm theo Quyết định về việc cấp Giấy chứng nhận đăng ký hợp đồng chuyển quyền sử dụng đối tượng sở hữu công nghiệp số w/QĐ-SHTT, ngày )

TT (1)	Tên đối tượng (2)	Số VBBH (3)	Ngày cấp (4)	Thời hạn chuyển quyền (5)
1	Con quay điện	17919	17/05/2013	07/06/2022

## **CÔNG BÁO SỞ HỮU CÔNG NGHIỆP**

*Do Cục Sở hữu trí tuệ thuộc Bộ Khoa học và Công nghệ ấn hành theo Luật Sở hữu trí tuệ số 50/2005/QH11 được Quốc hội thông qua ngày 29 tháng 11 năm 2005 và được sửa đổi bằng Luật sửa đổi, bổ sung một số điều của Luật sở hữu trí tuệ số 50/2005/QH11 được Quốc hội thông qua ngày 19 tháng 6 năm 2009.*

### ***Địa chỉ liên hệ:***

384-386 đường Nguyễn Trãi, quận Thanh Xuân,  
thành phố Hà Nội, Việt Nam  
ĐT: 024. 38583069  
Fax: 024. 38588449