

ISSN 0868 - 2534

CỘNG HÒA XÃ HỘI CHỦ NGHĨA VIỆT NAM
BỘ KHOA HỌC VÀ CÔNG NGHỆ

CỤC SỞ HỮU TRÍ TUỆ

CÔNG BÁO
SỞ HỮU CÔNG NGHIỆP

TẬP B

QUYỂN 2: KIỂU DÁNG CÔNG NGHIỆP

04 - 2021

397

HÀ NỘI

**CỘNG HOÀ XÃ HỘI CHỦ NGHĨA VIỆT NAM
BỘ KHOA HỌC VÀ CÔNG NGHỆ
CỤC SỞ HỮU TRÍ TUỆ**

**CÔNG BÁO
SỞ HỮU CÔNG NGHIỆP
TẬP B**

QUYỂN 2: KIỂU DÁNG CÔNG NGHIỆP

04-2021

397

HÀ NỘI

MỤC LỤC

	Trang
<u>PHẦN I:</u> Kiểu dáng công nghiệp được cấp Bằng độc quyền	7
<u>PHẦN II:</u> Sửa đổi, gia hạn, cấp lại, chấm dứt, huỷ bỏ hiệu lực văn bằng bảo hộ, quyết định giải quyết khiếu nại	156

CONTENTS

<u>PART I:</u> Industrial Design Patents	7
<u>PART II:</u> Amendment, Renewal, Duplication, Termination, Cancellation of Protection Titles	156

CÔNG BÁO SỞ HỮU CÔNG NGHIỆP SỐ 397 TẬP B - QUYỂN 2 (04.2021)

MÃ SỐ HAI CHỮ CÁI THỂ HIỆN TÊN NƯỚC VÀ CÁC THỰC THỂ KHÁC TRONG CÁC TƯ LIỆU SỞ HỮU CÔNG NGHIỆP THEO TIÊU CHUẨN ST3 CỦA WIPO

AE	United Arab Emirates	CN	China	HK	Hong Kong
AF	Afganistan	CO	Colombia	HN	Honduras
AG	Antihua and Barbuda	CR	Costa Rica	HR	Croatia
AI	Anguilla	CU	Cuba	HT	Haiti
AL	Albania	CV	Cape Verde	HU	Hungary
AN	Netherlands Antilles	CY	Cyprus	ID	Indonesia
AO	Angola	CZ	Czech Republic	IE	Ireland
AR	Argentina	DE	Germany	IL	Israel
AT	Austria	DJ	Djibouti	IN	India
AU	Australia	DK	Denmark	IQ	Iraq
AW	Aruba	DM	Dominica	IR	Iran (Islamic Republic of)
BB	Barbados	DO	Dominican Republic	IS	Iceland
BD	Bangladesh	DZ	Algeria	IT	Italy
BE	Belgium	EC	Ecuador	JM	Jamaica
BF	Burkina Faso	EE	Estonia	JO	Jordan
BG	Bulgaria	EG	Egypt	JP	Japan
BH	Bahrain	ES	Spain	KE	Kenya
BI	Burundi	ET	Ethiopia	KH	Cambodia
BJ	Benin	FI	Finland	KI	Kiribati
BM	Bermuda	FJ	Fiji	KM	Comoros
BN	Brunei Darussalam	FK	Falkand Islands (Malvinas)	KN	Saint Kitts and Nevis
BO	Bolivia	FR	France	KP	Democratic People's Republic of Korea
BR	Brazil	GA	Gabon	KR	Republic of Korea
BS	Bahamas	GB	United Kingdom	KW	Kuwait
BT	Bhutan	GD	Grenada	KY	Cayman Islands
BW	Botswana	GE	Georgia	KZ	Kazakhstan
BY	Belarus	GH	Ghana	LA	Laos
BZ	Belize	GI	Gibraltar	LB	Lebanon
CA	Canada	GM	Gambia	LC	Saint Lucia
CF	Central African Republic	GN	Guinea	LI	Liechtenstein
CG	Congo	GQ	Equatorial Guinea	LK	SriLanka
CH	Switzerland	GR	Greece	LR	Liberia
CI	Côte d'Ivoire	GT	Guatemala	LS	Lesotho
CL	Chile	GW	Guinea-Bissau	LT	Lithuania
CM	Cameroon	GY	Guyana	TC	Turk and Caicos Islands
LU	Luxembourg	PA	Panama	TD	Chad
LV	Latvia	PE	Peru	TG	Togo
LY	Lybya	PG	Papua New Guinea	TH	Thailand
MA	Morocco	PH	Philippines	TN	Tunisia
MC	Monaco	PK	Pakistan	TO	Tonga
MD	Republic of Moldova	PL	Poland	TR	Turkey

CÔNG BÁO SỞ HỮU CÔNG NGHIỆP SỐ 397 TẬP B - QUYỂN 2 (04.2021)

MG	Madagascar	PT	Portugal	TT	Trinidad and Tobago
ML	Mali	PY	Paraguay	TV	Tuvalu
MM	Myanmar	QA	Qatar	TW	Taiwan, Province of China
MN	Mongolia	RO	Rumania	TZ	United Republic of Tanzania
MO	Macau	RU	Russian Federation	UA	Ukraine
MR	Mauritania	RW	Rwanda	UG	Uganda
MS	Montserrat	SA	Saudi Arabia	US	United States of America
MT	Malta	SB	Solomon Islands	UY	Uruguay
MU	Mauritius	SC	Seychelles	UZ	Uzbekistan
MV	Maldives	SD	Sudan	VA	Holy see
MW	Malawi	SE	Sweden	VC	Saint Vincent and the Grenadines
MX	Mexico	SG	Singapore	VE	Venezuela
MY	Malaysia	SH	Saint Helena	VG	Virgin Islands (British)
MZ	Mozambique	SL	Slovenia	VN	Vietnam
NA	Namibia	SK	Slovakia	VU	Vanuatu
NE	Niger	SL	Sierra Leone	WS	Samoa
NG	Nigeria	SM	San Marino	YE	Yemen
NJ	Nicaragua	SN	Senegal	YU	Yugoslavia
NL	Netherlands	SO	Somalia	ZA	South Africa
NO	Norway	SR	Suriname	ZM	Zambia
NP	Nepal	ST	Sao Tome and Principe	ZR	Zaire
NR	Nauru	SV	El Sanvador	ZW	Zimbabwe
NZ	New Zealand	SY	Syria		
OM	Oman	SZ	Swaziland		

CÁC TỔ CHỨC QUỐC TẾ

AO	African Intellectual Property Organization (OAPI)
AP	African Regional Industrial Property Organization (ARIPO)
BX	Benelux Trademark Office and Benelux Designs Office
EP	European Patent Office (EPO)
IB, WO	International Bureau of the World Intellectual Property Organization (WIPO)

NHỮNG MÃ SỐ INID TRÍCH TỪ TIÊU CHUẨN ST80 CỦA TỔ CHỨC SỞ HỮU TRÍ TUỆ THẾ GIỚI (WIPO) ĐỂ NHẬN BIẾT CÁC DỮ LIỆU THƯ MỤC DÙNG CÔNG BỐ ĐƠN VÀ BẰNG ĐỘC QUYỀN KIỂU DÁNG CÔNG NGHIỆP

- (11) Số bằng độc quyền kiểu dáng công nghiệp / Số công bố đơn
- (15) Ngày cấp
- (18) Ngày hết hạn hiệu lực của bằng độc quyền kiểu dáng công nghiệp
- (21) Số đơn
- (22) Ngày nộp đơn
- (23) Tên triển lãm, ngày và nơi triển lãm
- (28) Số phương án yêu cầu bảo hộ
- (30) Số đơn ưu tiên, ngày nộp đơn ưu tiên
- (43) Ngày công bố đơn
- (45) Ngày công bố bằng độc quyền kiểu dáng công nghiệp
- (51) Phân loại quốc tế kiểu dáng công nghiệp
- (54) Tên sản phẩm mang kiểu dáng công nghiệp
- (55) Ảnh chụp / hình vẽ kiểu dáng công nghiệp
- (57) Đặc điểm khác biệt yêu cầu bảo hộ của kiểu dáng công nghiệp
- (62) Số và ngày nộp đơn, số bằng độc quyền KDCN hoặc số công bố đơn liên quan đến tách đơn
- (71) Tên và địa chỉ của người nộp đơn
- (72) Tên của tác giả KDCN
- (73) Tên, địa chỉ của chủ bằng độc quyền KDCN
- (74) Tên của người đại diện SHCN

PHẦN I

Kiểu Dáng Công Nghiệp Được Cấp Bằng Độc Quyền

- (11) **3-0032331**
(15) 25/02/2021 (51) 03-01
(21) 3-2020-01243 (22) 26/05/2020
(18) 26/05/2025
(54) BA LÔ (28) 1
(45) 26/04/2021 397B (43) 25/08/2020 389A
CÔNG TY CỔ PHẦN XUẤT NHẬP KHẨU BÌNH TÂY (VN)
(73) Đường tỉnh 835, ấp 3A, xã Phước Lợi, huyện Bến Lức, tỉnh Long An
(72) Trịnh Hoàng Kim Khánh (VN)
(55)



1.1



1.2



1.3



1.4



1.5



1.6



1.7

- (11) **3-0032332**
(15) 25/02/2021 (51) 03-01
(21) 3-2020-01244 (22) 26/05/2020
(18) 26/05/2025
(54) BA LÔ (28) 1
(45) 26/04/2021 397B (43) 25/08/2020 389A
(73) CÔNG TY CỔ PHẦN XUẤT NHẬP KHẨU BÌNH TÂY (VN)
Đường tỉnh 835, ấp 3A, xã Phước Lợi, huyện Bến Lức, tỉnh Long An
(72) Trịnh Hoàng Kim Khánh (VN)
(55)



1.1



1.2



1.3



1.4



1.5



1.6



1.7

CÔNG BÁO SỞ HỮU CÔNG NGHIỆP SỐ 397 TẬP B - QUYỀN 2 (04.2021)

- (11) **3-0032333**
(15) 25/02/2021
(21) 3-2020-01245
(18) 26/05/2025
(54) BA LÔ
(45) 26/04/2021 397B
(73) CÔNG TY CỔ PHẦN XUẤT NHẬP KHẨU BÌNH TÂY (VN)
Đường tỉnh 835, ấp 3A, xã Phước Lợi, huyện Bến Lức, tỉnh Long An
(72) Trịnh Hoàng Kim Khánh (VN)
(55)
- (51) 03-01
(22) 26/05/2020
(28) 1
(43) 25/08/2020 389A



1.1



1.2



1.3



1.4



1.5



1.6



1.7

CÔNG BÁO SỞ HỮU CÔNG NGHIỆP SỐ 397 TẬP B - QUYỀN 2 (04.2021)

- (11) 3-0032334
(15) 25/02/2021
(21) 3-2020-01246
(18) 26/05/2025
(54) BA LÔ
(45) 26/04/2021 397B
(73) CÔNG TY CỔ PHẦN XUẤT NHẬP KHẨU BÌNH TÂY (VN)
Đường tỉnh 835, ấp 3A, xã Phước Lợi, huyện Bến Lức, tỉnh Long An
(72) Trịnh Hoàng Kim Khánh (VN)
(55)
- (51) 03-01
(22) 26/05/2020
(28) 1
(43) 25/08/2020 389A



1.1



1.2



1.3



1.4



1.5



1.6



1.7

CÔNG BÁO SỞ HỮU CÔNG NGHIỆP SỐ 397 TẬP B - QUYỀN 2 (04.2021)

- (11) 3-0032335
(15) 25/02/2021
(21) 3-2020-01247
(18) 26/05/2025
(54) BA LÔ
(45) 26/04/2021 397B
(73) CÔNG TY CỔ PHẦN XUẤT NHẬP KHẨU BÌNH TÂY (VN)
Đường tỉnh 835, ấp 3A, xã Phước Lợi, huyện Bến Lức, tỉnh Long An
(72) Trịnh Hoàng Kim Khánh (VN)
(55)
- (51) 03-01
(22) 26/05/2020
(28) 1
(43) 25/08/2020 389A



1.1



1.2



1.3



1.4



1.5



1.6



1.7

CÔNG BÁO SỞ HỮU CÔNG NGHIỆP SỐ 397 TẬP B - QUYỀN 2 (04.2021)

- (11) 3-0032336
(15) 25/02/2021
(21) 3-2020-01248
(18) 26/05/2025
(54) BA LÔ
(45) 26/04/2021 397B
(73) CÔNG TY CỔ PHẦN XUẤT NHẬP KHẨU BÌNH TÂY (VN)
Đường tỉnh 835, ấp 3A, xã Phước Lợi, huyện Bến Lức, tỉnh Long An
(72) Trịnh Hoàng Kim Khánh (VN)
(55)
- (51) 03-01
(22) 26/05/2020
(28) 1
(43) 25/08/2020 389A



1.1



1.2



1.3



1.4



1.5



1.6



1.7

- (11) 3-0032337
(15) 26/02/2021 (51) 28-03
(21) 3-2019-02275 (22) 06/09/2019
(18) 06/09/2024
(54) DỤNG CỤ DƯỠNG ẤM MẮT (28) 1
(45) 26/04/2021 397B (43) 27/07/2020 388A
MIN GYU PARK (KR)
(73) 1503, Top Family, 56-1, Bujeon-ro, Busanjin-gu, Busan, Republic of Korea
(72) Min Gyu Park (KR)
(74) Công ty TNHH Tư vấn đầu tư và chuyển giao công nghệ (INVESTCONSULT)
(55)



1.1

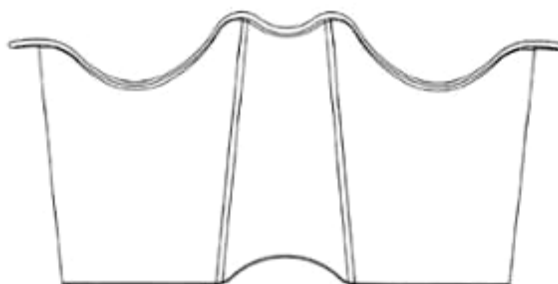

1.3

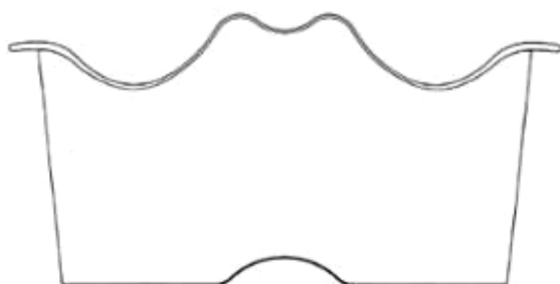

1.2



1.4



1.5



1.6

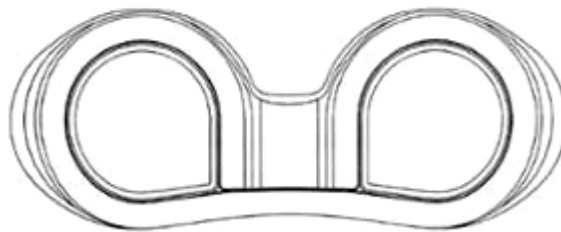

1.7

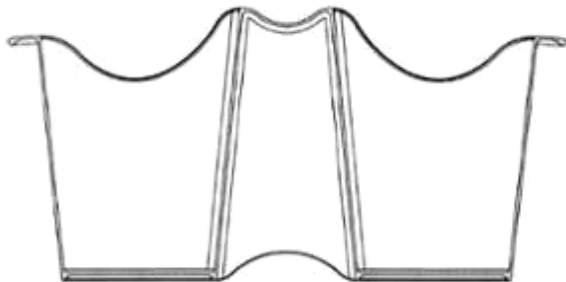

1.8



1.9

- (11) **3-0032338**
(15) 26/02/2021 (51) 07-02
(21) 3-2019-02553 (22) 07/10/2019
(18) 07/10/2024
(54) **LÒ VI SÓNG** (28) 1
(30) 2019-008049 12/04/2019 JP;
(45) 26/04/2021 397B (43) 25/03/2020 384A
SHARP KABUSHIKI KAISHA (JP)
(73) 1 Takumi-cho, Sakai-ku, Sakai City, Osaka 590-8522, Japan
(72) **ERI SUEHIRO (JP)**
(74) Công ty TNHH một thành viên Sở hữu trí tuệ VCCI (VCCI-IP CO.,LTD)
(55)

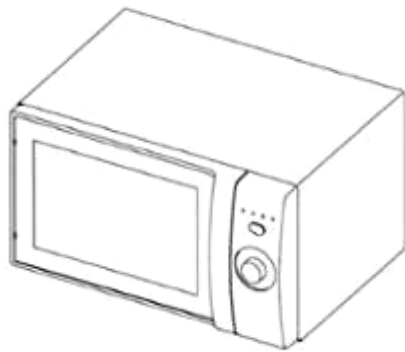

1.1



1.2

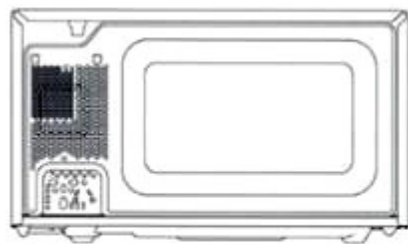

1.3

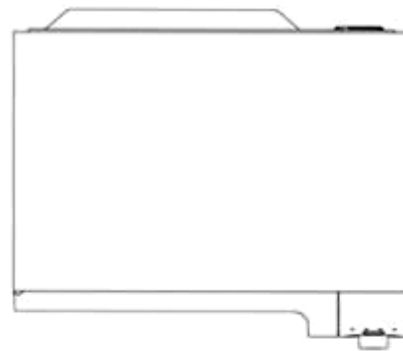

1.4

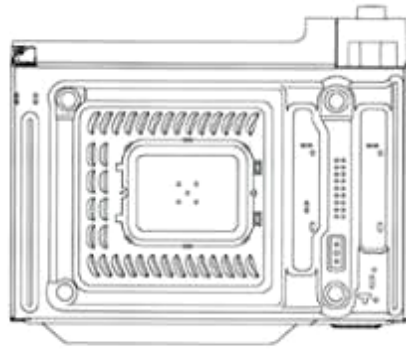

1.5

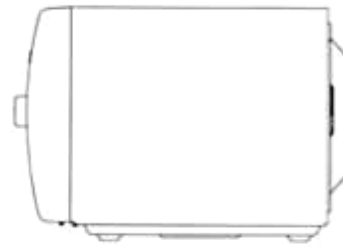

1.6

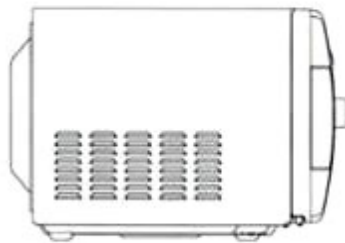

1.7

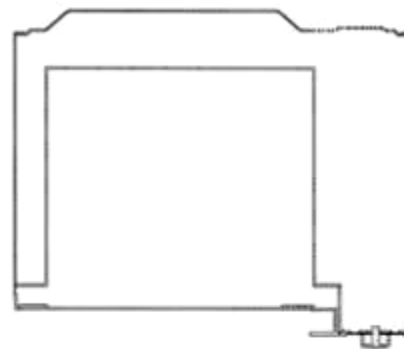

1.8

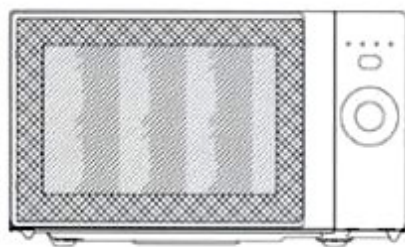

1.9

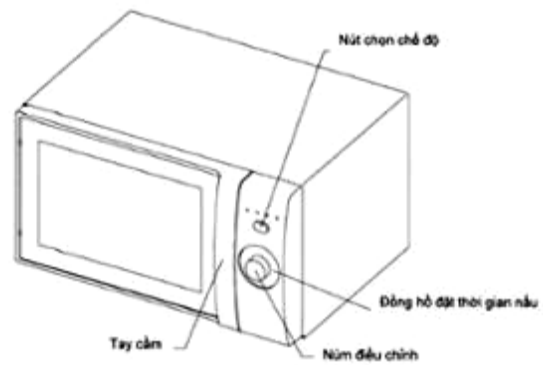

1.10

- (11) **3-0032339**
(15) 26/02/2021 (51) 14-03
(21) 3-2019-03068 (22) 28/11/2019
(18) 28/11/2024
(54) ĐIỆN THOẠI DI ĐỘNG (28) 1
(30) 2019-012319 05/06/2019 JP;
(45) 26/04/2021 397B (43) 25/03/2020 384A
SHARP KABUSHIKI KAISHA (JP)
(73) 1 Takumi-cho, Sakai-ku, Sakai City, Osaka 590-8522, Japan
1. KEIJI SUZUKI (JP)
(72) 2. HIROKAZU SHIBATA (JP)
3. TAKASHI TANAKA (JP)
(74) Công ty TNHH một thành viên Sở hữu trí tuệ VCCI (VCCI-IP CO.,LTD)
(55)

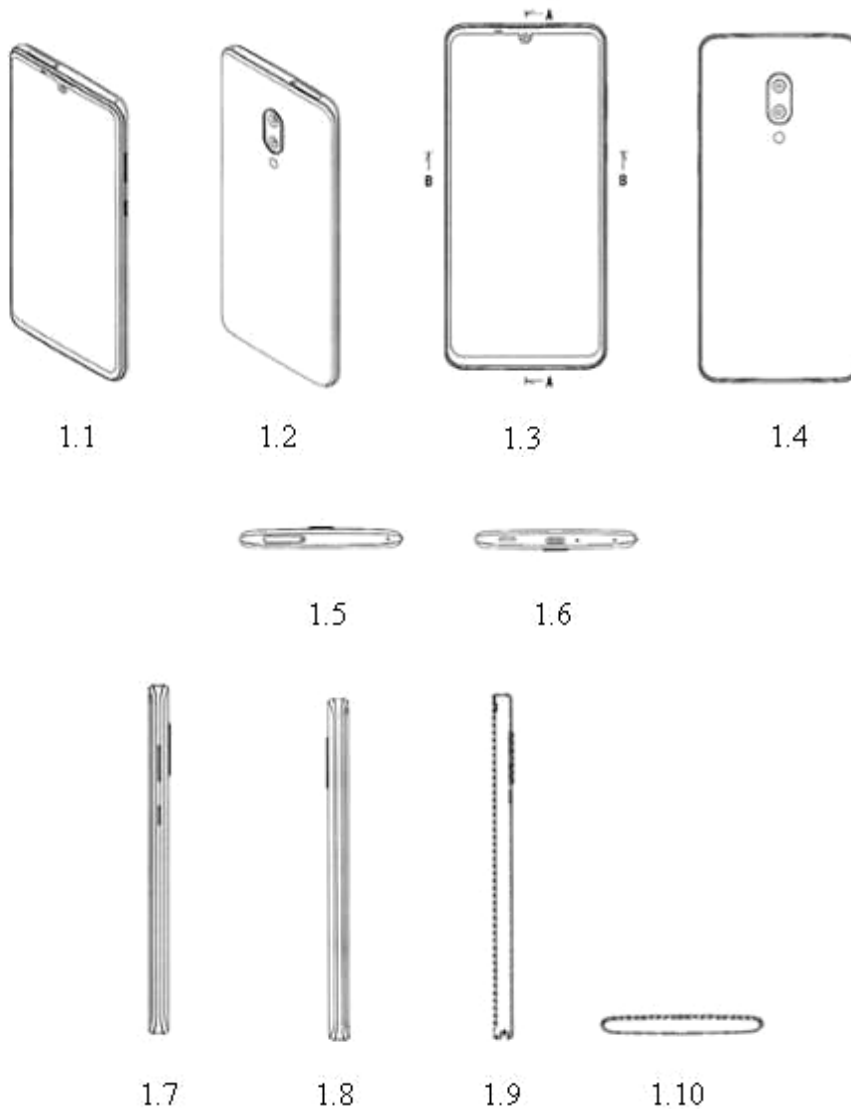



1.11



1.12

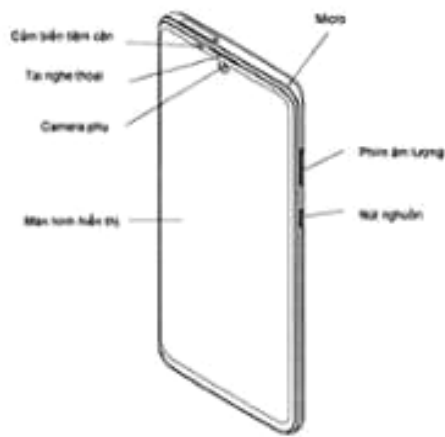

1.13

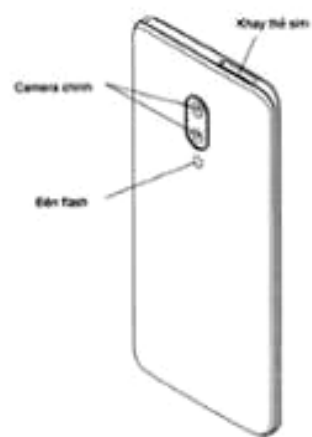

1.14

- (11) **3-0032340**
(15) 26/02/2021 (51) 13-01
(21) 3-2019-01446 (22) 06/06/2019
(18) 06/06/2024
(54) **MÀNG CHẤM ĐỘNG CƠ** (28) 1
(30) 005845344-0005 06/12/2018 EU;
(45) 26/04/2021 397B (43) 25/03/2020 384A
LOFELT GMBH (DE)
(73) Oppelner Str. 27, D-10997 Berlin, Germany
1. AMIR BERREZAG (DZ)
(72) 2. HANNAH DALED (BE)
3. POOYA GHADERI (IR)
(74) Công ty TNHH Tư vấn ALIATLEGAL (ALIAT LEGAL)
(55)



1.1



1.2



1.3



1.4



1.5

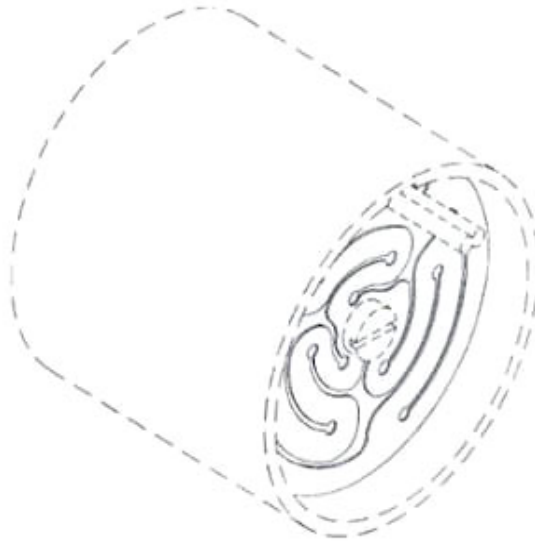

1.6

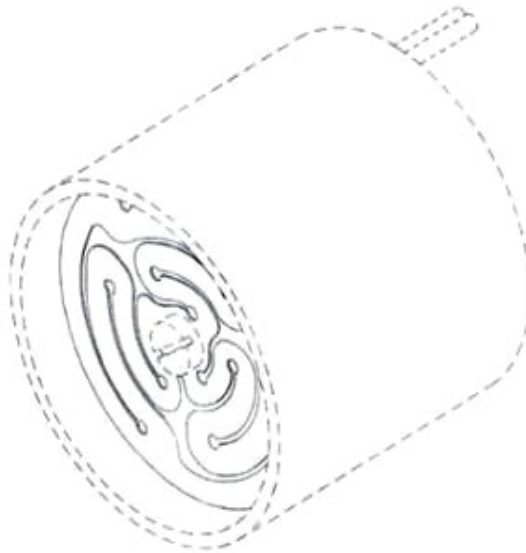

1.7

(11) **3-0032341**

(15) 26/02/2021

(21) 3-2019-03481

(18) 30/12/2024

(54) **ĐỒ CHƠI**

(45) 26/04/2021 397B

CÔNG TY CỔ PHẦN CAO SU THÁI DƯƠNG (VN)

(73) Lô số 4, đường số 7, khu công nghiệp Tân Tạo, phường Tân Tạo, quận Bình Tân, thành phố Hồ Chí Minh

(72) Nguyễn Thế Phương (VN)

(55)

(51) 21-01

(22) 30/12/2019

(28) 1

(43) 27/04/2020 385A



1.1



1.2



1.3



1.4

- (11) **3-0032342**
(15) 26/02/2021
(21) 3-2019-02506
(18) 30/09/2024
(54) **HỘP**
(45) 26/04/2021 397B
(73) **ORION CORPORATION (KR)**
13, Baekbeom-ro 90da-gil, Yongsan-gu, Seoul 04369, Republic of Korea
(72) 1. LEE, A REUM (KR)
2. CHOE, EUN JE (KR)
(74) Công ty Luật TNHH quốc tế BMVN (BMVN INTERNATIONAL LLC)
(55)
- (51) 09-03
(22) 30/09/2019
(28) 1
(43) 25/06/2020 387A



1.1



1.2

- (11) **3-0032343**
(15) 26/02/2021 (51) 09-03
(21) 3-2019-02507 (22) 30/09/2019
(18) 30/09/2024
(54) **HỘP** (28) 1
(45) 26/04/2021 397B (43) 25/06/2020 387A
(73) **ORION CORPORATION (KR)**
13, Baekbeom-ro 90da-gil, Yongsan-gu, Seoul 04369, Republic of Korea
(72) 1. LEE, A REUM (KR)
2. CHOE, EUN JE (KR)
(74) Công ty Luật TNHH quốc tế BMVN (BMVN INTERNATIONAL LLC)
(55)



1.1



1.2

- (11) **3-0032344**
(15) 26/02/2021
(21) 3-2019-02508
(18) 30/09/2024
(54) **HỘP**
(45) 26/04/2021 397B
(73) **ORION CORPORATION (KR)**
13, Baekbeom-ro 90da-gil, Yongsan-gu, Seoul 04369, Republic of Korea
(72) 1. LEE, A REUM (KR)
2. CHOE, EUN JE (KR)
(74) Công ty Luật TNHH quốc tế BMVN (BMVN INTERNATIONAL LLC)
(55)
- (51) 09-03
(22) 30/09/2019
(28) 1
(43) 25/06/2020 387A



1.1



1.2

- (11) **3-0032345**
(15) 01/03/2021
(21) 3-2019-02509
(18) 30/09/2024
(54) **HỘP**
(45) 26/04/2021 397B
(73) **ORION CORPORATION (KR)**
13, Baekbeom-ro 90da-gil, Yongsan-gu, Seoul 04369, Republic of Korea
(72) 1. LEE, A REUM (KR)
2. CHOE, EUN JE (KR)
(74) Công ty Luật TNHH quốc tế BMVN (BMVN INTERNATIONAL LLC)
(55)
- (51) 09-03
(22) 30/09/2019
(28) 1
(43) 25/06/2020 387A



1.1



1.2

- (11) **3-0032346**
 (15) 01/03/2021 (51) 09-03
 (21) 3-2019-03156 (22) 06/12/2019
 (18) 06/12/2024
 (54) **HỘP ĐỰNG** (28) 1
 (45) 26/04/2021 397B (43) 25/06/2020 387A
CÔNG TY TNHH THƯƠNG MẠI DỊCH VỤ VÀ XUẤT NHẬP KHẨU QUY HOA (VN)
 Thôn 6, xã Quảng Chính, huyện Hải Hà, tỉnh Quảng Ninh
 (72) Lê Mạnh Quy (VN)
 (74) Công ty TNHH Sở hữu trí tuệ Gia Việt (GIAVIET CO., LTD.)
 (55)



1.1



1.2



1.3



1.4



1.5



1.6

- (11) **3-0032347**
(15) 01/03/2021 (51) 07-02
(21) 3-2020-00098 (22) 10/01/2020
(18) 10/01/2025
(54) **ẤM ĐUN NƯỚC** (28) 1
(30) 201930501697.4 11/09/2019 CN;
(45) 26/04/2021 397B (43) 25/05/2020 386A
GUANGDONG MIDEA CONSUMER ELECTRIC MANUFACTURING CO.,
(73) LTD. (CN)
No. 19, Sanle Road, Beijiao, Shunde, Foshan, Guangdong 528311, China
(72) PENG, Xi (CN)
(74) Công ty TNHH Trường Xuân (AGELESS CO.,LTD.)
(55)



1.1



1.2



1.3



1.4



1.5



1.6



1.7

- (11) **3-0032348**
(15) 01/03/2021 (51) 09-01
(21) 3-2020-00923 (22) 27/04/2020
(18) 27/04/2025
(54) LỘ (28) 1
(30) 2019-024919 08/11/2019 JP;
(45) 26/04/2021 397B (43) 25/08/2020 389A
ROHTO PHARMACEUTICAL CO., LTD. (JP)
(73) 1-8-1, Tatsumi-nishi, Ikuno-ku, Osaka-shi, Osaka, Japan
(72) 1. CHIYOKO OTSU (JP)
2. TAKASHI HAMADA (JP)
(74) Công ty TNHH Sở hữu trí tuệ HA VIP (HAVIP CO., LTD.)
(55)

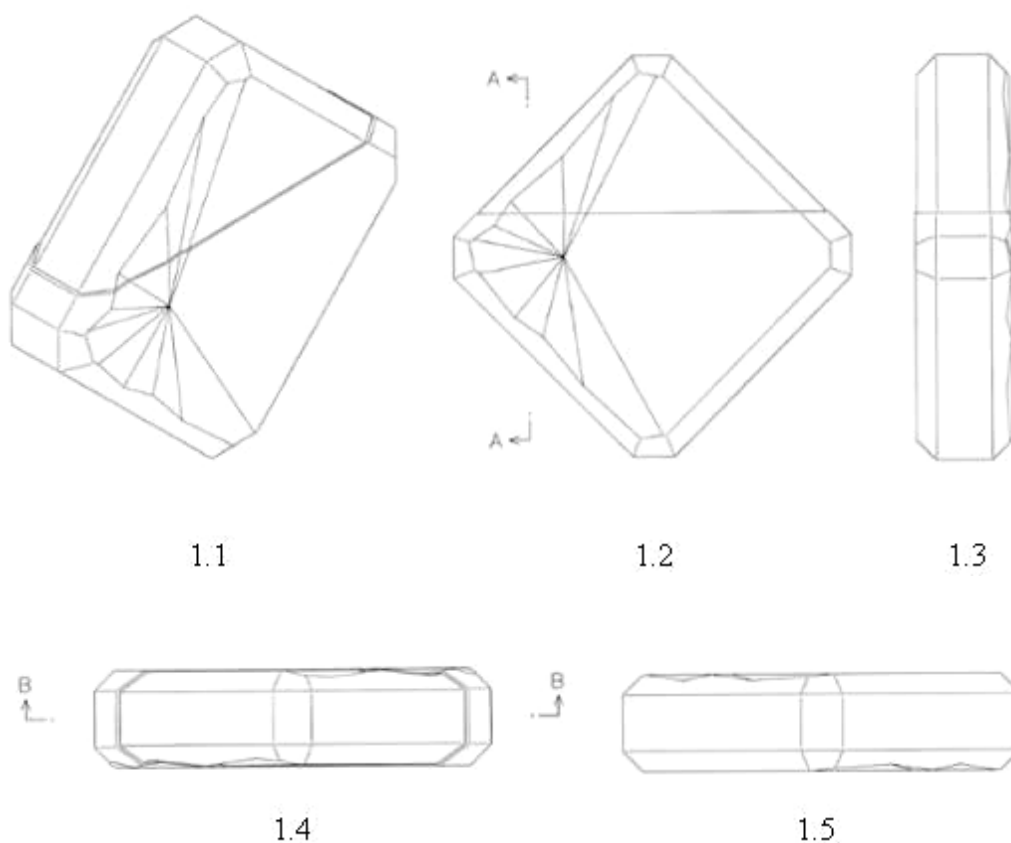

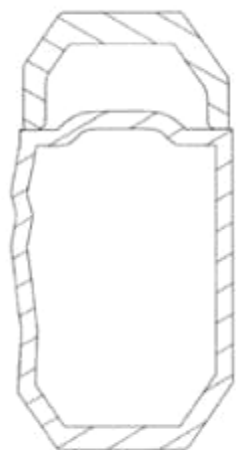

1.6

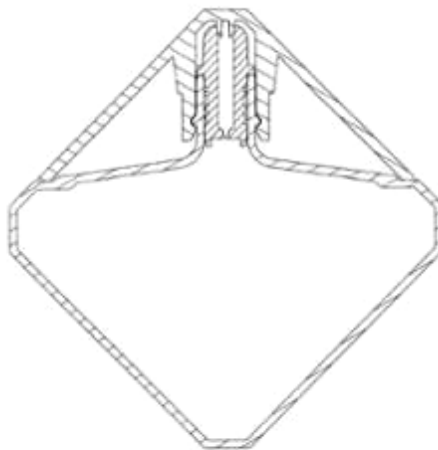

1.7

- (11) 3-0032349
(15) 01/03/2021 (51) 06-02
(21) 3-2018-01190 (22) 06/06/2018
(18) 06/06/2023
(54) TẤM ỐP THANH DÁT GIƯỜNG (28) 1
(30) 201717454 06/12/2017 AU;
(45) 26/04/2021 397B (43) 27/05/2019 374A
HARDWARE BY DESIGN PTY LTD (AU)
(73) 20 Riverview Road, Montmorency, Victoria, 3094, Australia
(72) David Fealy (AU)
(74) Công ty TNHH Sở hữu công nghiệp Sao Bắc Đẩu (SAO BAC DAU IP CO.,LTD)
(55)

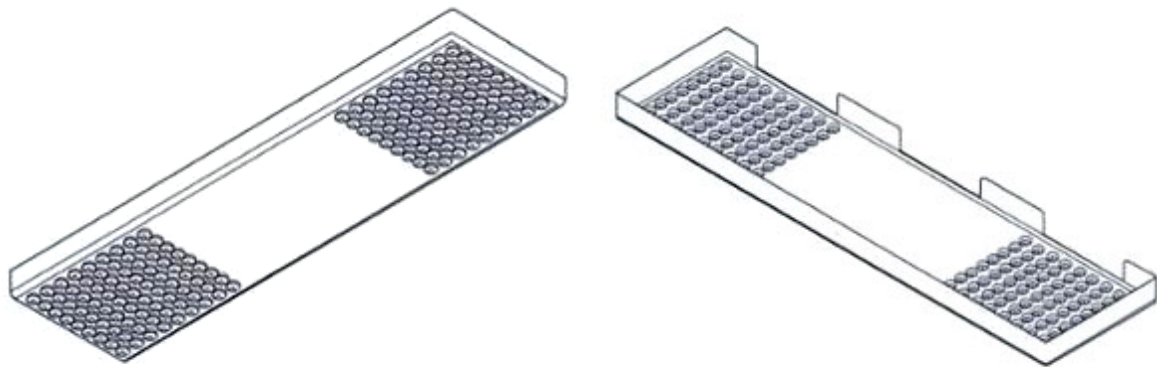

1.1

1.2



1.3

1.4



1.5

1.6



1.7

- (11) **3-0032350**
(15) 01/03/2021 (51) 09-03
(21) 3-2019-01533 (22) 17/06/2019
(18) 17/06/2024
(54) **HỘP ĐỰNG THỰC PHẨM** (28) 1
(30) 29/673,625 17/12/2018 US;
(45) 26/04/2021 397B (43) 27/04/2020 385A
(73) **CAN'T LIVE WITHOUT IT, LLC (US)**
28 W. 23rd Street, Floor 5, New York, New York 10010, United State of America
1. **CLAY ALLEN BURNS (US)**
(72) 2. **MARIO QUINTANA SERRAHIMA (US)**
3. **ERIC CHARLES FLEISCHER (US)**
(74) **Công ty Luật TNHH T&G (TGVN)**
(55)

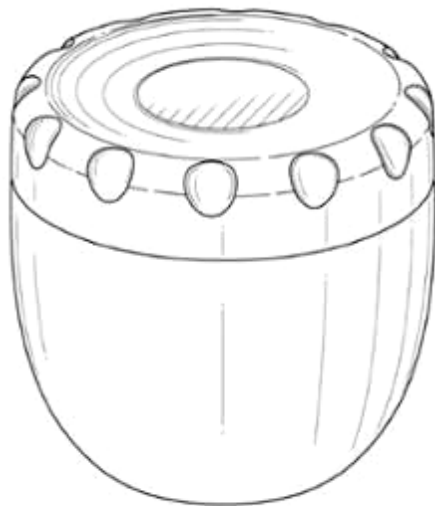

1.1

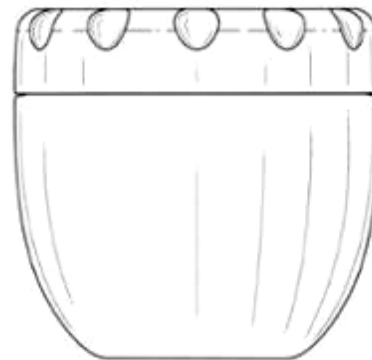

1.2

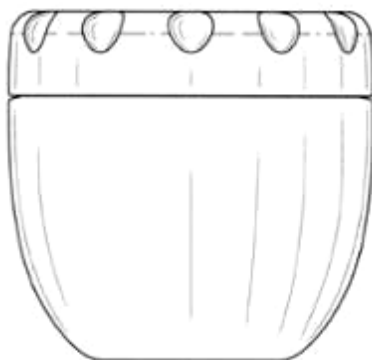

1.3

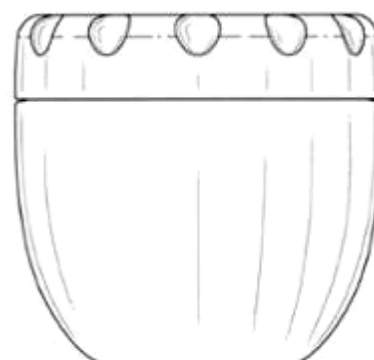

1.4

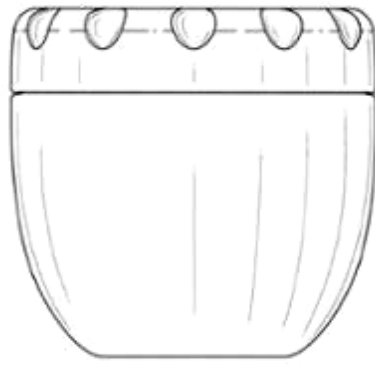

1.5

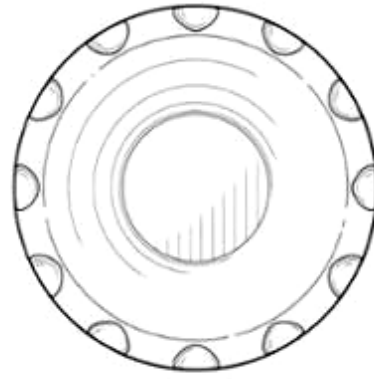

1.6



1.7



1.8

- (11) **3-0032351**
(15) 01/03/2021 (51) 09-03
(21) 3-2019-01534 (22) 17/06/2019
(18) 17/06/2024
(54) **HỘP ĐỰNG THỰC PHẨM** (28) 1
(30) 29/673,846 18/12/2018 US;
(45) 26/04/2021 397B (43) 30/01/2020 382A
CAN'T LIVE WITHOUT IT, LLC (US)
(73) 28 W. 23rd Street, Floor 5, New York, New York 10010, United State of America
1. MARIO QUINTANA SERRAHIMA (US)
(72) 2. CLAY ALLEN BURNS (US)
3. ERIC CHARLES FLEISCHER (US)
(74) Công ty Luật TNHH T&G (TGVN)
(55)



1.1

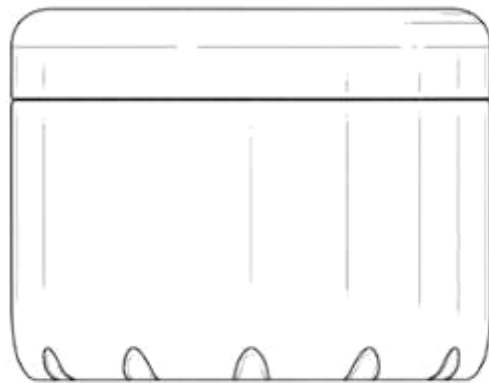

1.2

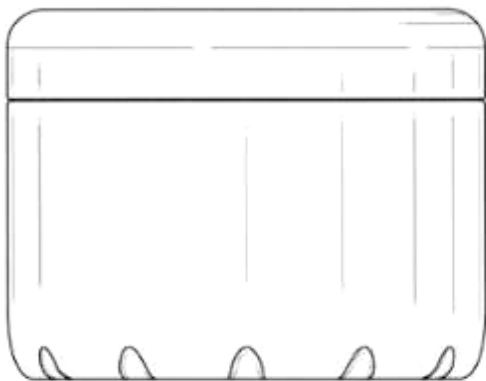

1.3

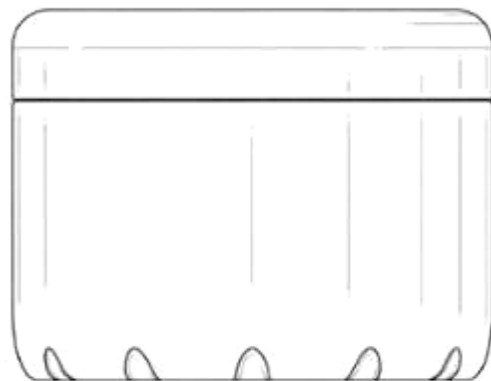

1.4

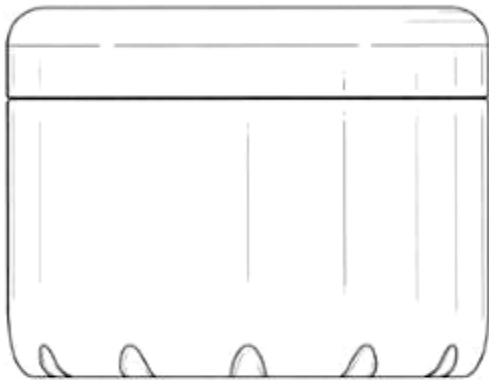

1.5



1.6

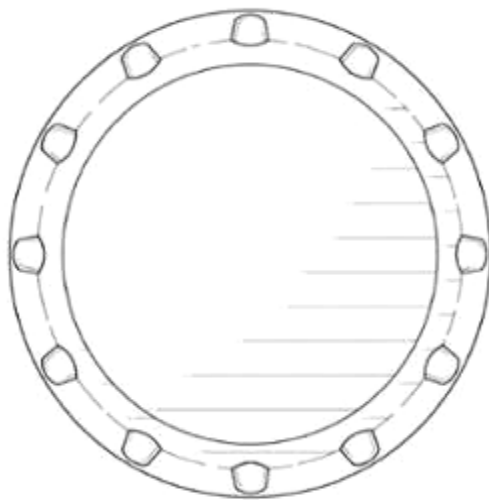

1.7



1.8

- (11) **3-0032352**
(15) 01/03/2021 (51) 09-01
(21) 3-2019-02691 (22) 22/10/2019
(18) 22/10/2024
(54) LỘ (28) 1
(45) 26/04/2021 397B (43) 30/01/2020 382A
(73) LG HOUSEHOLD & HEALTH CARE LTD. (KR)
58, Saemunan-ro, Jongno-gu, Seoul, Republic of Korea
(72) Park, Jin Won (KR)
(74) Công ty TNHH Tâm nhìn và Liên danh (VISION & ASSOCIATES CO.LTD.)
(55)



1.1



1.2



1.3



1.4



1.5



1.6



1.7



1.8

- (11) **3-0032353**
(15) 01/03/2021 (51) 09-01
(21) 3-2019-02694 (22) 22/10/2019
(18) 22/10/2024
(54) LỘ (28) 1
(45) 26/04/2021 397B (43) 30/01/2020 382A
(73) LG HOUSEHOLD & HEALTH CARE LTD. (KR)
58, Saemunan-ro, Jongno-gu, Seoul, Republic of Korea
(72) Park, Jin Won (KR)
(74) Công ty TNHH Tâm nhìn và Liên danh (VISION & ASSOCIATES CO.LTD.)
(55)



1.1



1.2



1.3



1.4



1.5

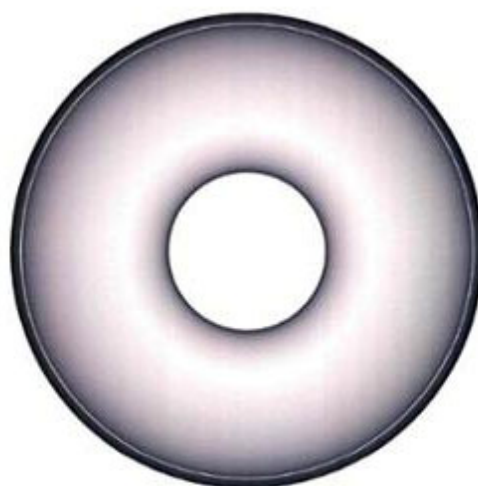

1.6



1.7



1.8

- (11) **3-0032354**
(15) 01/03/2021 (51) 09-01
(21) 3-2019-02695 (22) 22/10/2019
(18) 22/10/2024
(54) LỘ (28) 1
(45) 26/04/2021 397B (43) 30/01/2020 382A
(73) LG HOUSEHOLD & HEALTH CARE LTD. (KR)
58, Saemunan-ro, Jongno-gu, Seoul, Republic of Korea
(72) Park, Jin Won (KR)
(74) Công ty TNHH Tâm nhìn và Liên danh (VISION & ASSOCIATES CO.LTD.)
(55)



1.1



1.2



1.3



1.4



1.5



1.6



1.7



1.8

(11) 3-0032355

(15) 02/03/2021

(21) 3-2019-02789

(18) 01/11/2024

(54) GIÁ ĐỠ TIVI

(45) 26/04/2021 397B

XINADDA (HONG KONG) LIMITED (CN)

(73) Flat A 811, 8/f., Ka Ming Court, 688-690 Castle Peak Road, Lai Chi Kok, Kl. Hk, China

(72) PEI Xubo (CN)

(74) Văn phòng Luật sư Ân Nam (ANNAM IP & LAW)

(55)

(51) 14-99

(22) 01/11/2019

(28) 2

(43) 25/02/2020 383A

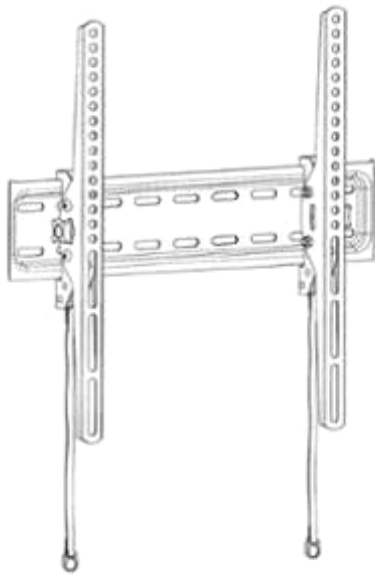

1.1

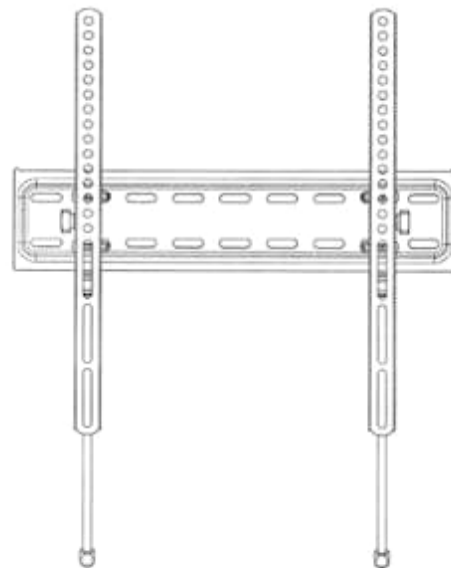

1.2

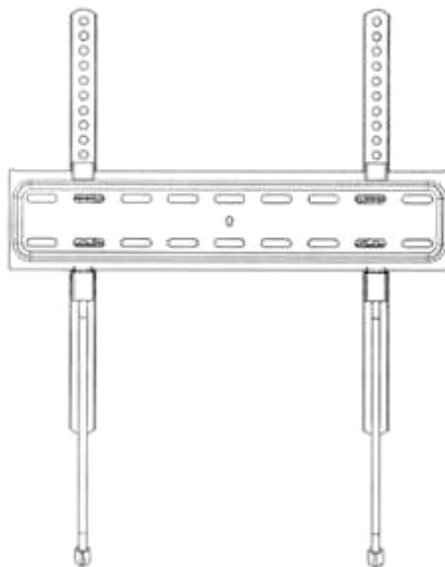

1.3



1.4



1.5



1.6



1.7

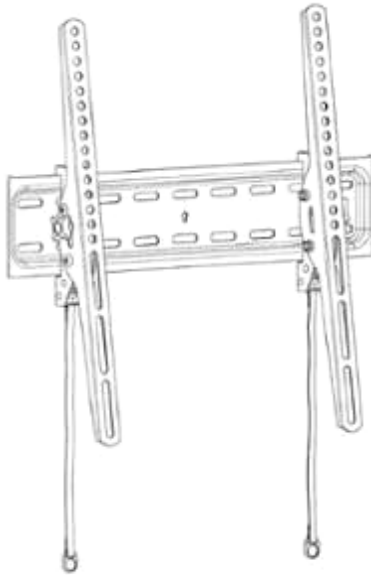

1.8

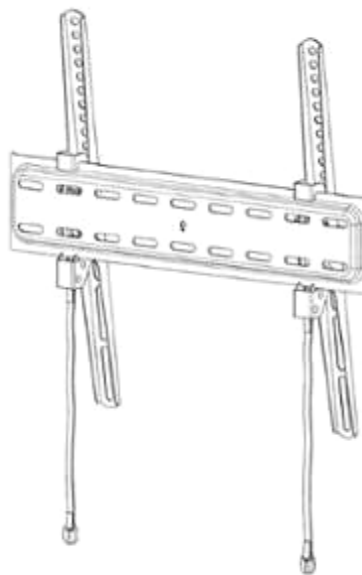

1.9

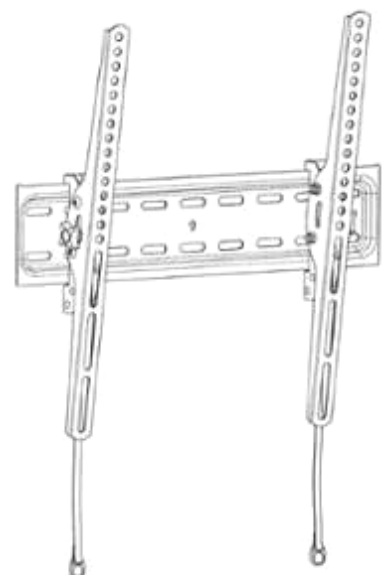

1.10

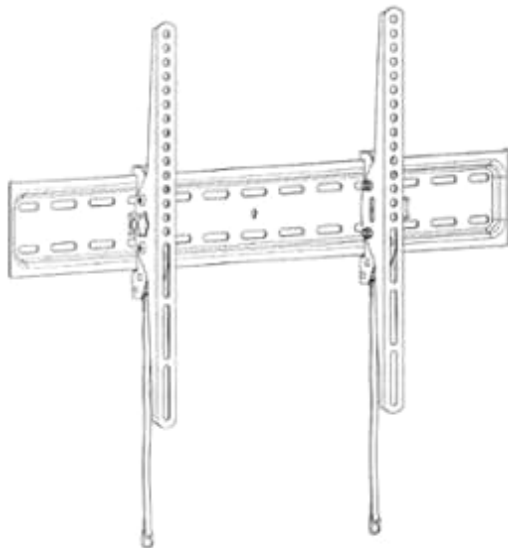

2.1

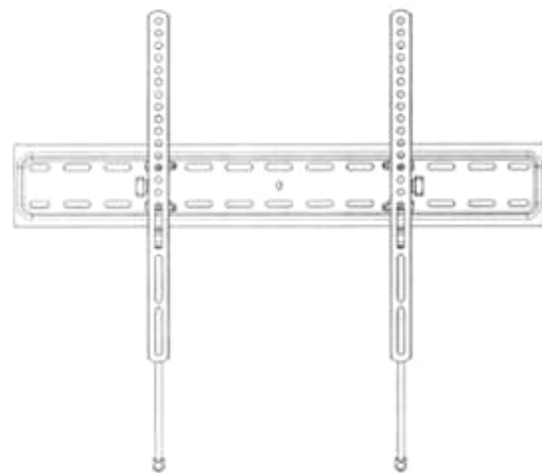

2.2

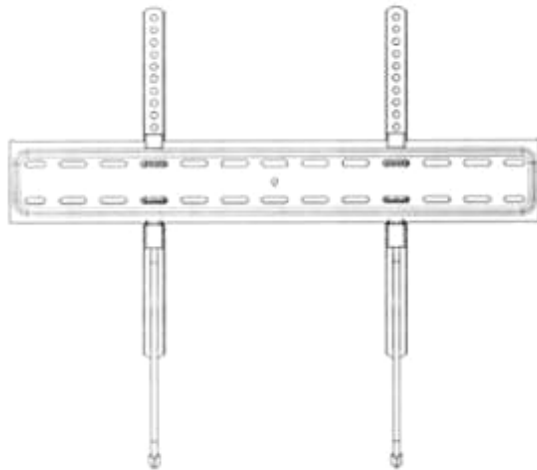

2.3



2.4



2.5



2.6



2.7

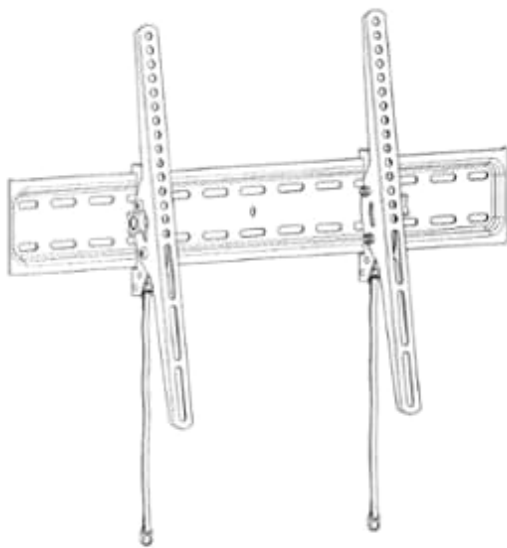

2.8



2.9

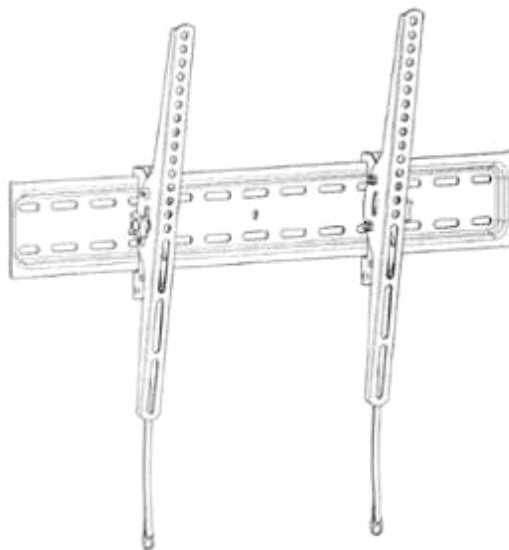

2.10

- (11) **3-0032356**
(15) 02/03/2021 (51) 25-01
(21) 3-2019-03143 (22) 04/12/2019
(18) 04/12/2024
(54) GẠCH BÊ TÔNG (28) 1
(30) 2019-012383 05/06/2019 JP;
(45) 26/04/2021 397B (43) 25/05/2020 386A
ASURO CO., LTD. (JP)
(73) 2-16-1, Nishi, Shiraoka-shi, Saitama 3490205 Japan
(72) SUGA, Masaaki (JP)
(74) Công ty TNHH Ban Ca (BANCA)
(55)



1.1



1.2

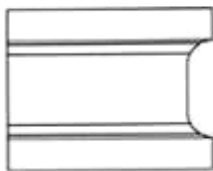

1.3

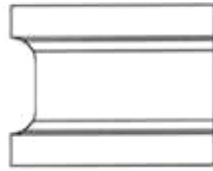

1.4



1.5



1.6

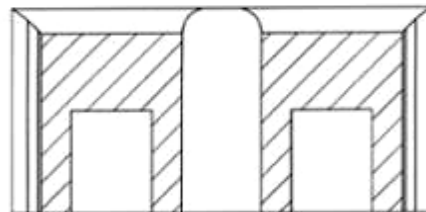

1.7

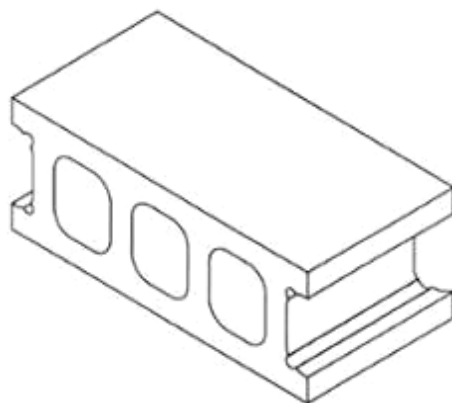

1.8

- (11) **3-0032357**
(15) 02/03/2021 (51) 03-01
(21) 3-2020-00014 (22) 02/01/2020
(18) 02/01/2025
(54) VA LI (28) 5
(30) 29/697,124 03/07/2019 US; 29/697,126 03/07/2019 US; 29/697,127 03/07/2019 US; 29/697,128 03/07/2019 US; 29/698,484 17/07/2019 US;
(45) 26/04/2021 397B (43) 25/05/2020 386A
JRSK, INC. (US)
(73) 82 Mercer Street, 3rd Floor, New York 10012, USA
1. DIANA ONG (US)
(72) 2. JESSICA LEE (US)
3. SAM NAPARSTEK (US)
4. CHRISTIE SUOZZO (US)
(74) Công ty TNHH Tầm nhìn và Liên danh (VISION & ASSOCIATES CO.LTD.)
(55)

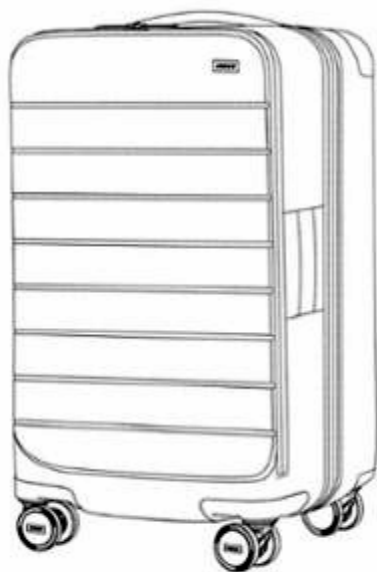

1.1



1.2



1.3



1.4

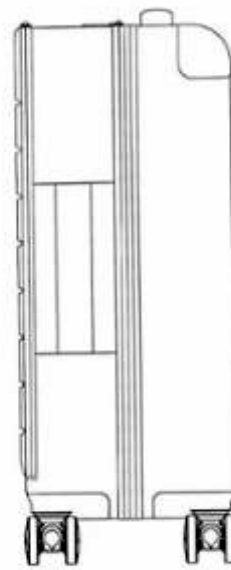

1.5

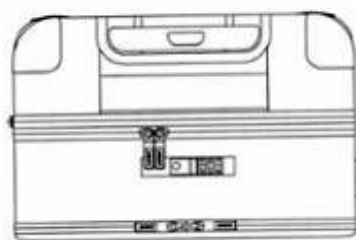

1.6

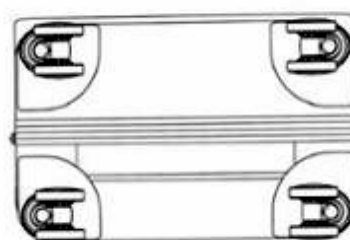

1.7

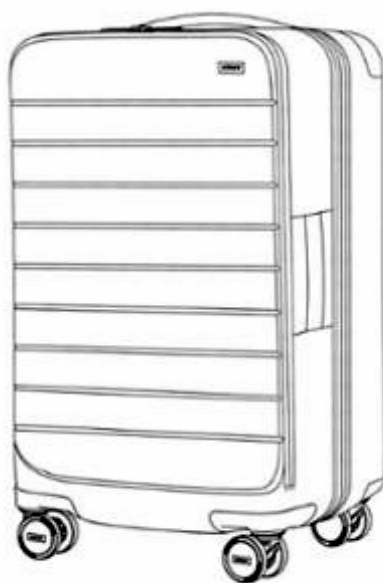

2.1

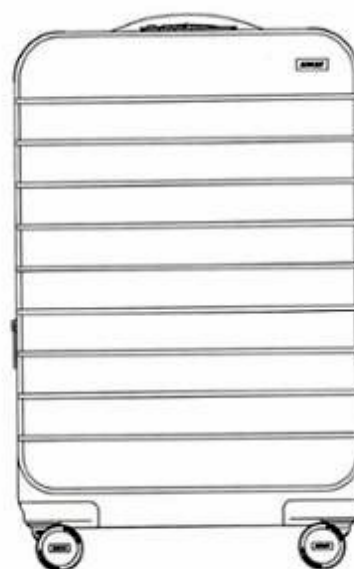

2.2



2.3



2.4

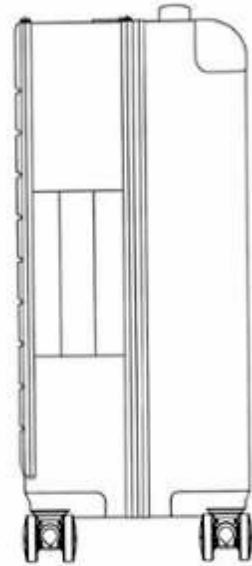

2.5

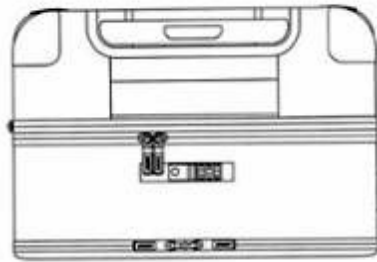

2.6

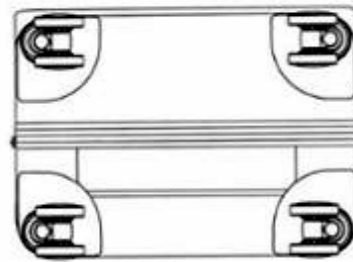

2.7

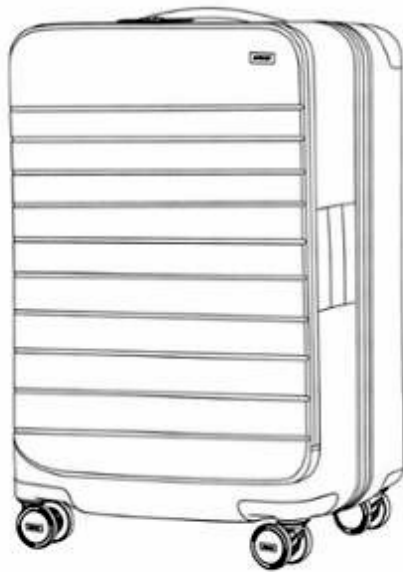

3.1

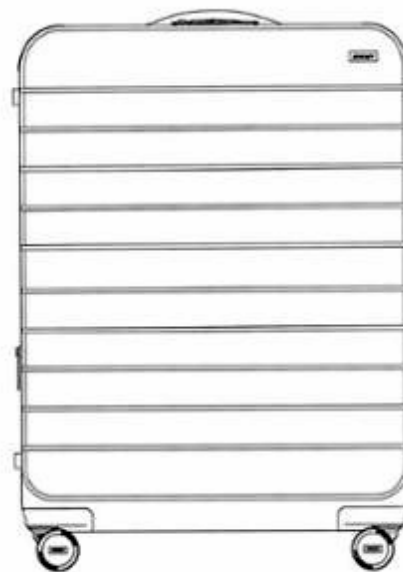

3.2



3.3



3.4

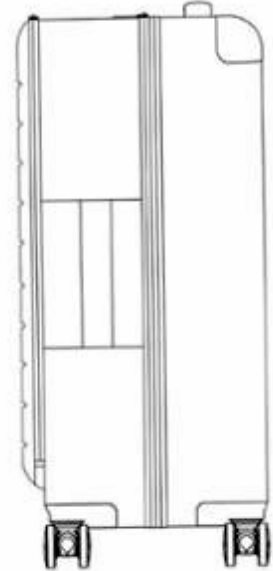

3.5

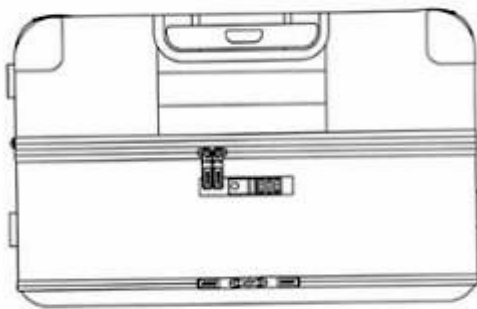

3.6

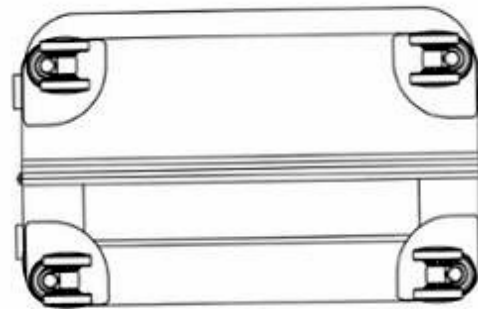

3.7

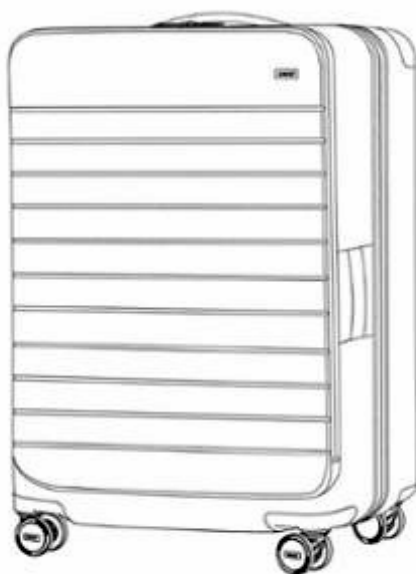

4.1

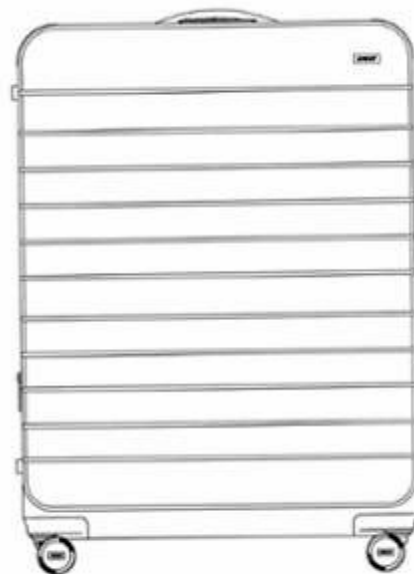

4.2



4.3



4.4

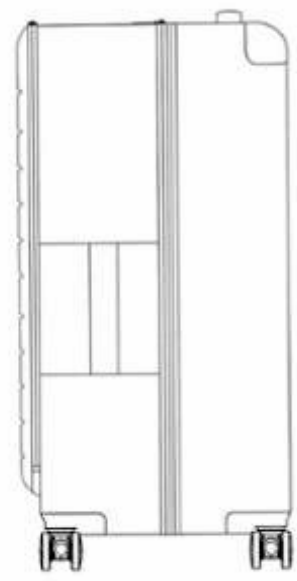

4.5

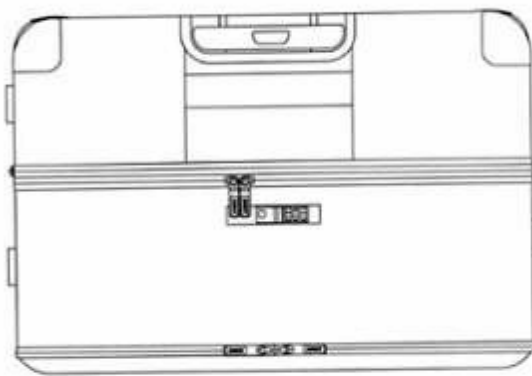

4.6

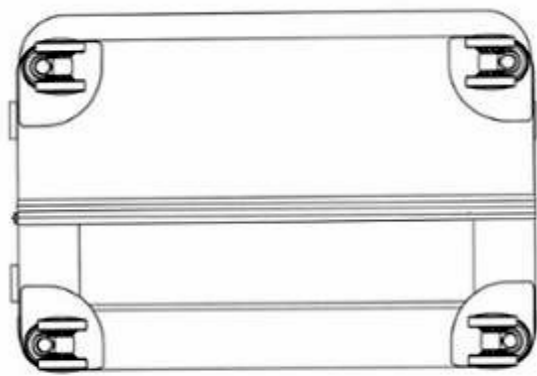

4.7



5.1

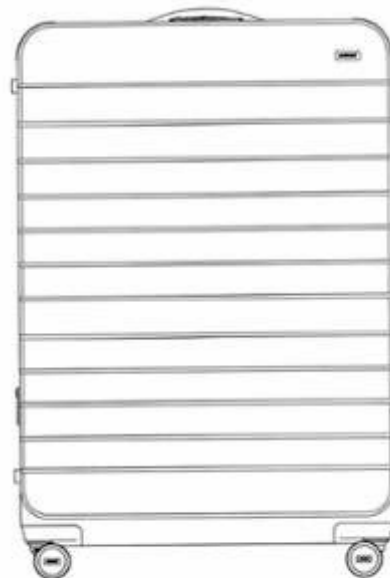

5.2



5.3



5.4

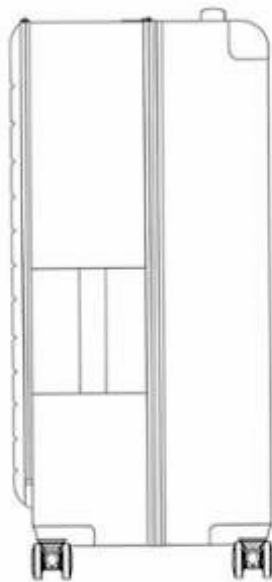

5.5

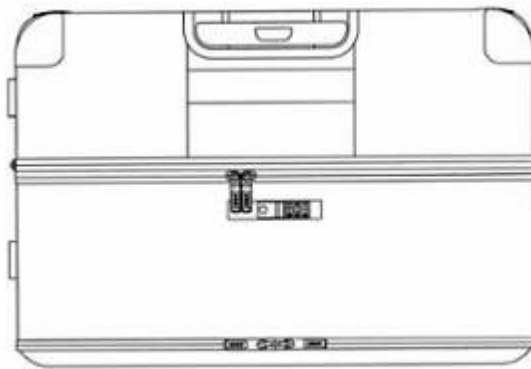

5.6

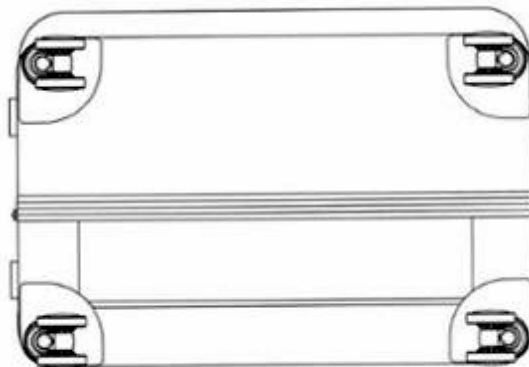

5.7

- (11) **3-0032358**
(15) 02/03/2021 (51) 16-01
(21) 3-2020-00082 (22) 08/01/2020
(18) 08/01/2025
(54) CAMERA (28) 1
(30) 30-2019-0033325 11/07/2019 KR;
(45) 26/04/2021 397B (43) 27/07/2020 388A
AUTONICS CORPORATION (KR)
(73) 18, Bansong-ro 513 Beon-gil, Haeundae-gu, Busan, Republic of Korea
(72) Sunkyoung Song (KR)
(74) Công ty TNHH Tâm nhìn và Liên danh (VISION & ASSOCIATES CO.LTD.)
(55)

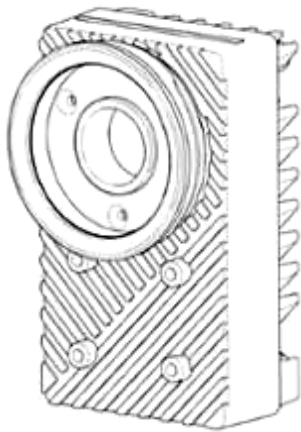

1.1

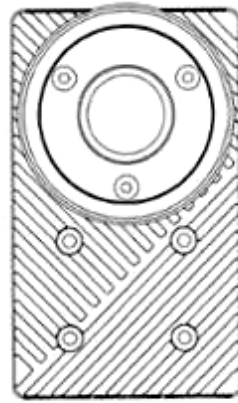

1.2

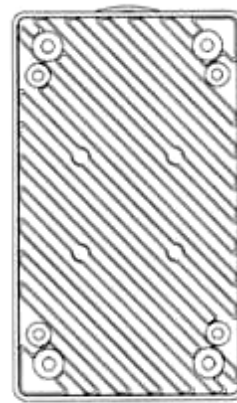

1.3

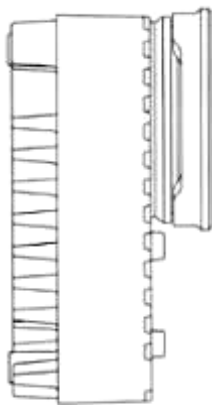

1.4

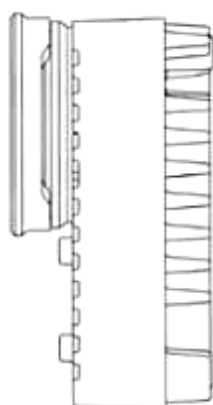

1.5

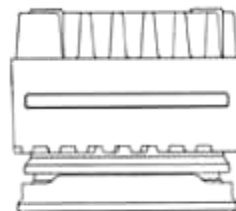

1.6

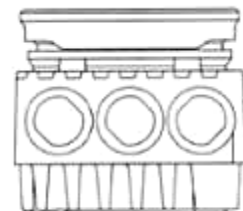

1.7

- (11) **3-0032359**
(15) 02/03/2021 (51) 06-04
(21) 3-2020-00122 (22) 15/01/2020
(18) 15/01/2025
(54) GIÁ TREO (28) 1
(45) 26/04/2021 397B (43) 27/04/2020 385A
(73) CÔNG TY TNHH SẢN XUẤT VÀ THƯƠNG MẠI TRIỆU GIA PHÁT (VN)
252/29/8 Phan Anh, phường Hiệp Tân, quận Tân Phú, thành phố Hồ Chí Minh
(72) Triệu Nhuận Nguyên (VN)
(74) Công ty TNHH Dịch vụ thương mại và sở hữu công nghiệp Song Ngọc (I.P.T.S.)
(55)



1.1

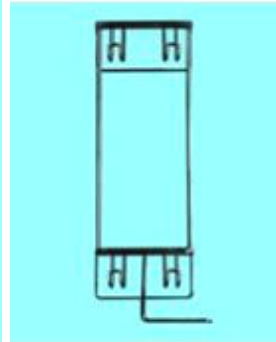

1.2

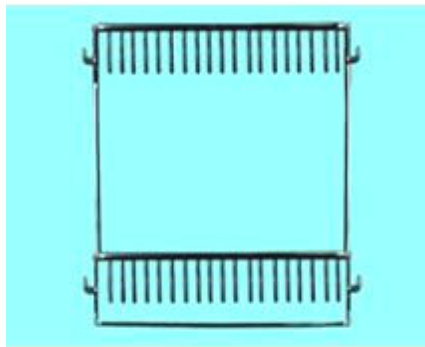

1.3

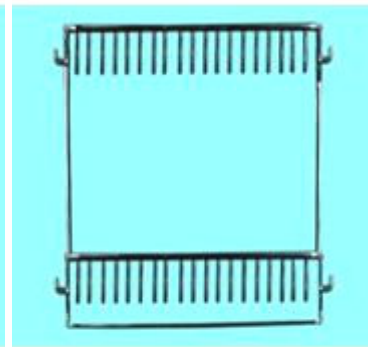

1.4

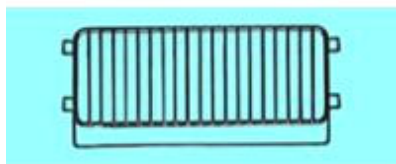

1.5

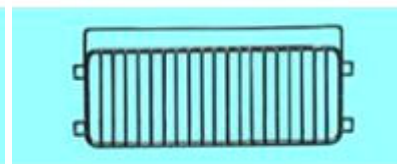

1.6

(11) **3-0032360**

(15) 02/03/2021

(21) 3-2019-01049

(18) 26/04/2024

(54) BẢN LỀ

(45) 26/04/2021 397B

CÔNG TY CỔ PHẦN KHÓA KARCHER (VN)

(73) NO6B-LK 46A khu đất dịch vụ Vạn Phúc, phường Vạn Phúc, quận Hà Đông, thành phố Hà Nội

(72) Đặng Trần Thủy (VN)

(55)

(51) 08-06

(22) 26/04/2019

(28) 1

(43) 25/05/2020 386A



1.1



1.2



1.3

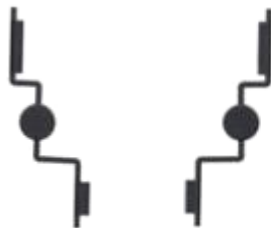

1.4

1.5



1.6



1.7

- (11) **3-0032361**
(15) 02/03/2021 (51) 16-03
(21) 3-2019-03228 (22) 10/12/2019
(18) 10/12/2024
(54) MÁY IN (28) 1
(30) 201930324073.X 21/06/2019 CN;
(45) 26/04/2021 397B (43) 25/02/2020 383A
BEIJING XIAOMI MOBILE SOFTWARE CO., LTD. (CN)
(73) No. 018, Floor 8, Building 6, Yard 33, Middle Xierqi Road, Haidian District,
Beijing 100085, China
(72) 1. YU, MENGLING (CN)
2. LI, NINGNING (CN)
(74) Công ty TNHH một thành viên Sở hữu trí tuệ VCCI (VCCI-IP CO.,LTD)
(55)



1.1

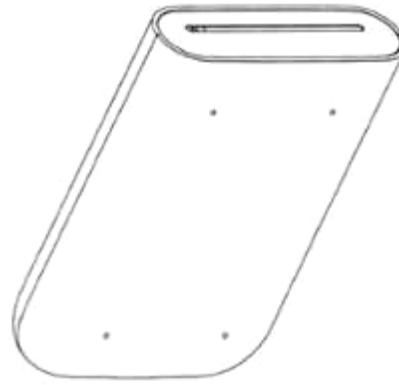

1.2



1.3



1.4



1.5



1.6

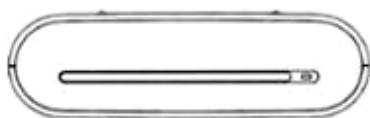

1.7

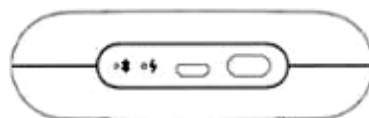

1.8

- (11) **3-0032362**
(15) 02/03/2021 (51) 07-05
(21) 3-2019-03319 (22) 17/12/2019
(18) 17/12/2024
(54) **BÀN ỦI HƠI NƯỚC** (28) 1
(30) 144760 18/06/2019 CH;
(45) 26/04/2021 397B (43) 27/07/2020 388A
LAURASTAR S.A. (CH)
(73) Route de Pra de Plan 18, 1618 Châtel-St-Denis, Switzerland
1. ANTOINE CAHEN (CH)
(72) 2. PHILIPPE CAHEN (CH)
(74) Công ty TNHH Đại Tín và Liên Danh (DAITIN AND ASSOCIATES CO.,LTD)
(55)



1.1

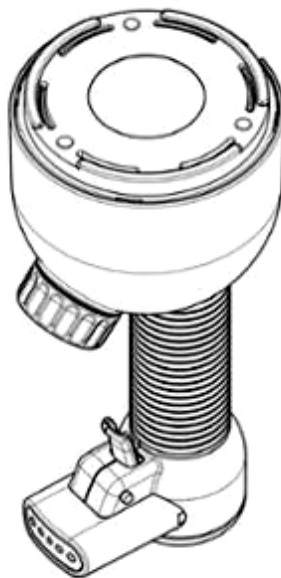

1.2

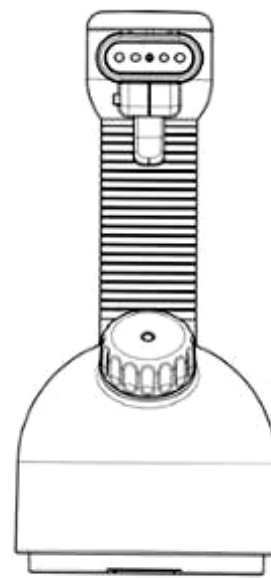

1.3



1.4



1.5

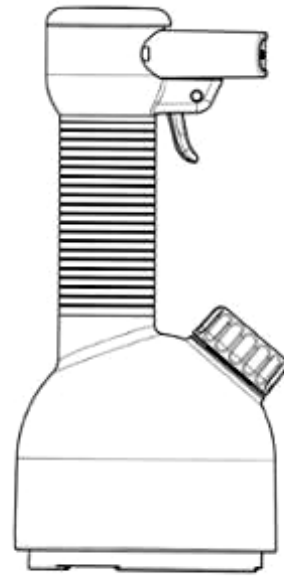

1.6

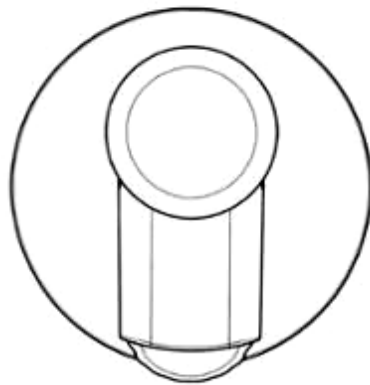

1.7

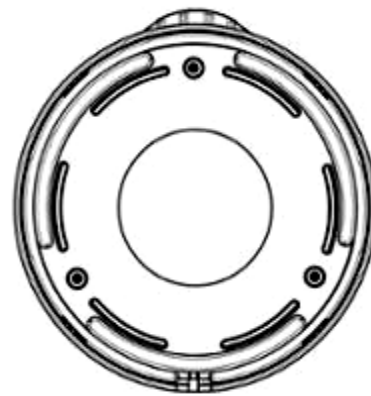

1.8

- (11) **3-0032363**
(15) 02/03/2021 (51) 10-02
(21) 3-2020-00317 (22) 12/02/2020
(18) 12/02/2025
(54) ĐỒNG HỒ THÔNG MINH (28) 1
(30) 201930444604.9 15/08/2019 CN;
(45) 26/04/2021 397B (43) 25/06/2020 387A
BEIJING XIAOMI MOBILE SOFTWARE CO., LTD. (CN)
(73) No. 018, Floor 8, Building 6, Yard 33, Middle Xierqi Road, Haidian District,
Beijing 100085, China
1. XIE, YINGCHUN (CN)
2. XI, YAO (CN)
(72) 3. JIANG, JING (CN)
4. LI, NINGNING (CN)
5. FAN, ZHI (CN)
(74) Công ty TNHH một thành viên Sở hữu trí tuệ VCCI (VCCI-IP CO.,LTD)
(55)

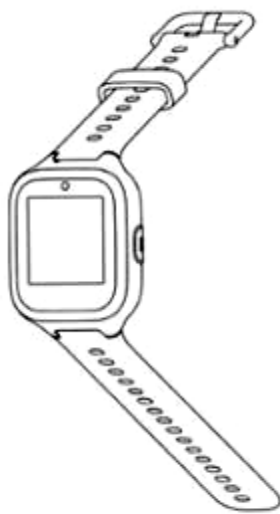

1.1

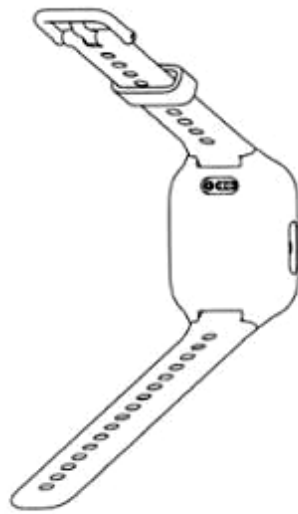

1.2



1.3



1.4

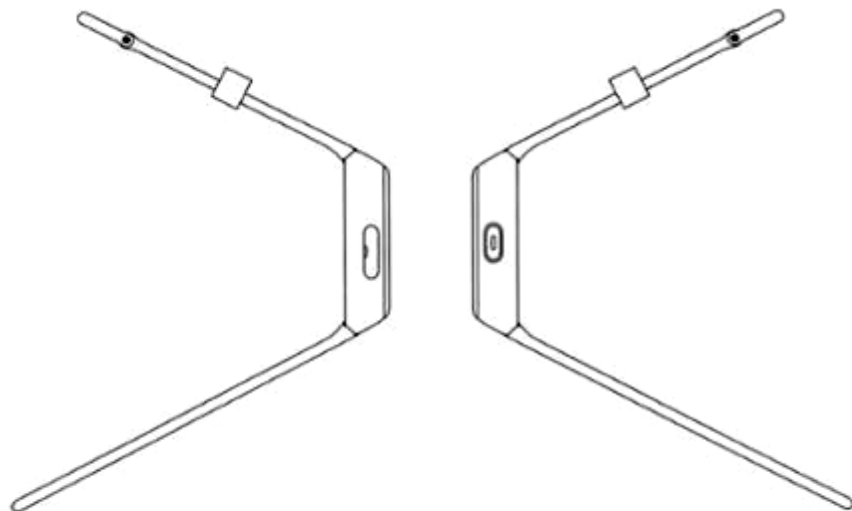

1.5

1.6

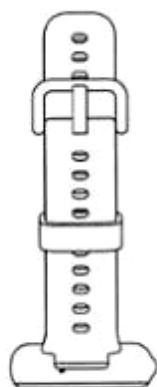

1.7

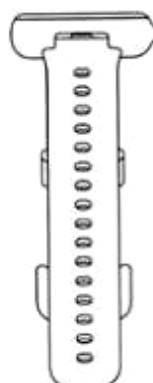

1.8

- (11) 3-0032364
(15) 03/03/2021 (51) 02-04
(21) 3-2020-00347 (22) 14/02/2020
(18) 14/02/2025
(54) ĐỂ GIÀY (28) 1
(30) 30-2019-0038819 14/08/2019 KR;
(45) 26/04/2021 397B (43) 25/05/2020 386A
YOUNG CHANG ECO CO., LTD. (KR)
(73) 40, NAong-daero 901beon-gil, Sasang-gu, Busan, Republic of Korea
1. CHO, HWI JOON (KR)
(72) 2. CHO, JAE YOUNG (KR)
(74) Công ty Luật TNHH T&G (TGVN)
(55)

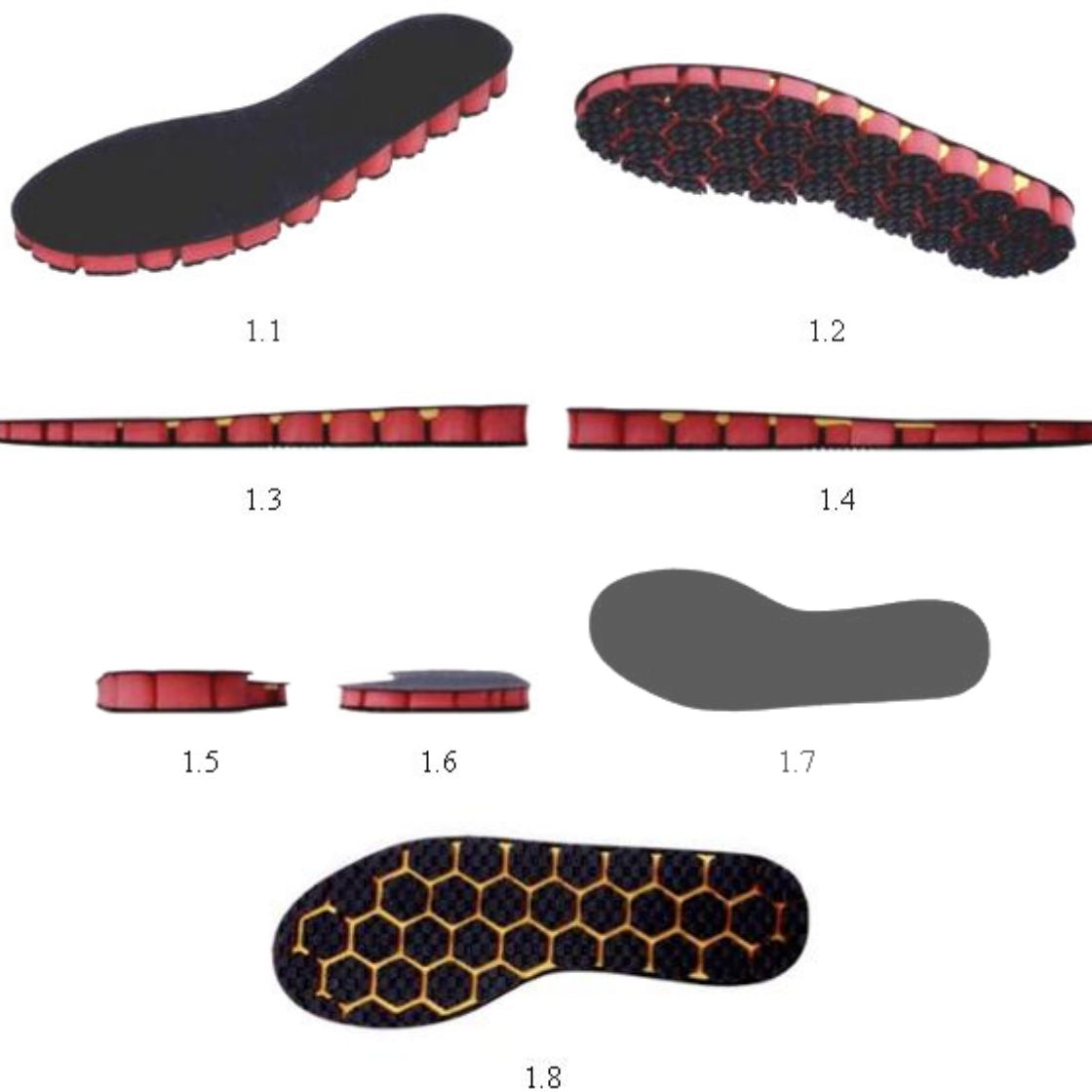

- (11) 3-0032365
 (15) 03/03/2021 (51) 09-05
 (21) 3-2019-02151 (22) 23/08/2019
 (18) 23/08/2024
 (54) BAO GÓI BĂNG VỆ SINH (28) 1
 (45) 26/04/2021 397B (43) 25/05/2020 386A
 DAIO PAPER CORPORATION (JP)
 (73) 2-60, Mishimakamiya-cho, Shikokuchuo-shi, Ehime 799-0492, Japan
 (72) Mitsuko NAKANO (JP)
 (74) Công ty cổ phần Tư vấn S&B (S&B CONSULTANT., CORP.)
 (55)



1.1



1.2



1.3



1.4

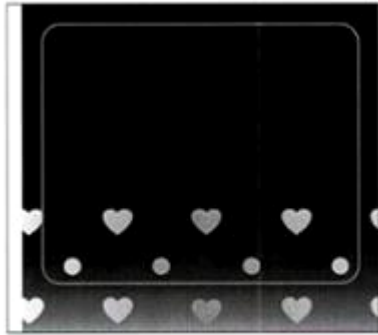

1.5

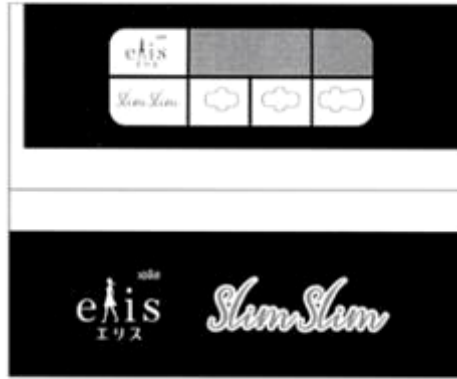

1.6

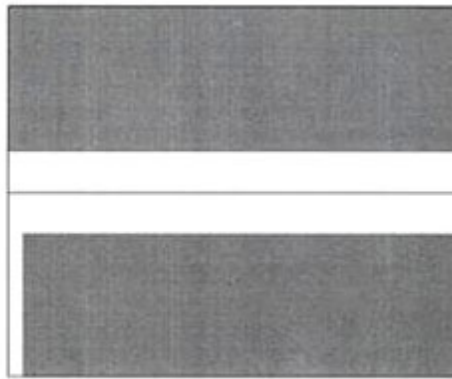

1.7

- (11) **3-0032366**
- (15) 03/03/2021
- (21) 3-2019-02573
- (18) 10/10/2024
- (54) THÂN THUYỀN BUỒM
- (30) 006375952 12/04/2019 EM;
- (45) 26/04/2021 397B
- (73) DECATHLON (FR)
4, Boulevard de Mons, F-59650 Villeneuve d'Ascq, France
- (72) Anne-laure Bonan (FR)
- (74) Công ty Luật TNHH T&G (TGVN)
- (55)
- (51) 12-06
- (22) 10/10/2019
- (28) 2
- (43) 27/04/2020 385A



1.1



1.2



1.3



1.4



1.5



1.6



1.7

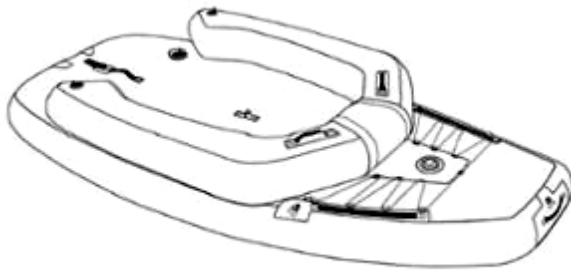

2.1



2.2



2.3



2.4



2.5

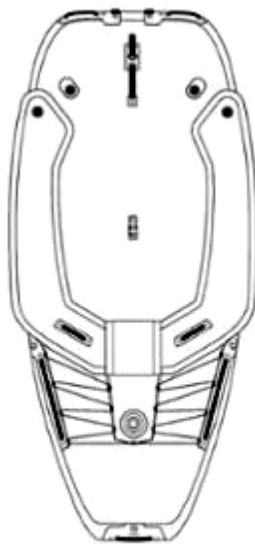

2.6



2.7

- (11) **3-0032367**
(15) 03/03/2021
(21) 3-2019-03203
(18) 09/12/2024
(54) ĐÈN PHA XE MÁY
(30) 29/695,163 17/06/2019 US;
(45) 26/04/2021 397B
(73) HONDA MOTOR CO, LTD. (JP)
1-1, Minami-Aoyama 2-chome, Minato-ku, Tokyo, 107-8556 Japan
1. YUKI KANEMURA (JP)
(72) 2. HIDEYUKI TAKAHASHI (JP)
3. EDWARD BIRTULESCU (US)
(74) Công ty Luật TNHH Phạm và Liên danh (PHAM & ASSOCIATES)
(55)
- (51) 26-06
(22) 09/12/2019
(28) 1
(43) 25/03/2020 384A



1.1



1.2



1.3



1.4



1.5



1.6



1.7



1.8



1.9



1.10



1.11

(11) **3-0032368**

(15) 03/03/2021

(21) 3-2020-00107

(18) 14/01/2025

(54) **GIÁ ĐỖ XE Ô TÔ**

(45) 26/04/2021 397B

(51) 12-05

(22) 14/01/2020

(28) 1

(43) 25/06/2020 387A

CÔNG TY TNHH NR GREENLINES LOGISTICS (VN)

(73) Phòng 101, tòa nhà Ocean Park, số 1, Đào Duy Anh, phường Phương Mai, quận Đống Đa, thành phố Hà Nội

1. PHẠM THỊ MINH GIANG (VN)

2. NGUYỄN HIỀN THÁI (VN)

(72) 3. VŨ ĐỨC THỊNH (VN)

4. THÂN TRỌNG BẢNG (VN)

(55)

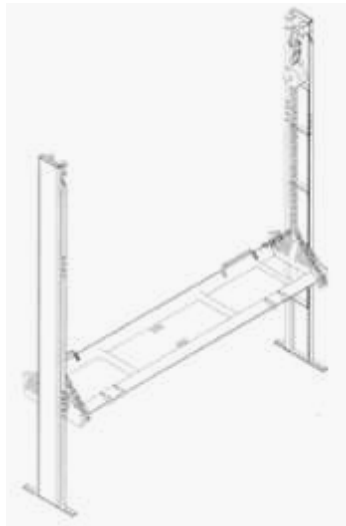

1.1



1.2



1.3



1.4



1.5



1.6

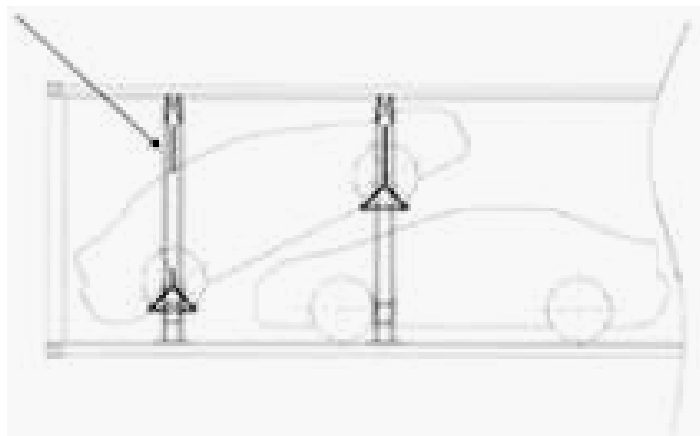

1.7

- (11) **3-0032369**
(15) 04/03/2021 (51) 06-09
(21) 3-2019-01512 (22) 12/06/2019
(18) 12/06/2024
(54) **GÓI ĐỊNH HÌNH** (28) 1
(45) 26/04/2021 397B (43) 27/04/2020 385A
CÔNG TY CỔ PHẦN EVERPIA (VN)
(73) **Cụm Dân Cư Nội Thương, Dương Xá, Gia Lâm, thành phố Hà Nội**
(72) **CHO YONG HWAN (KR)**
(55)

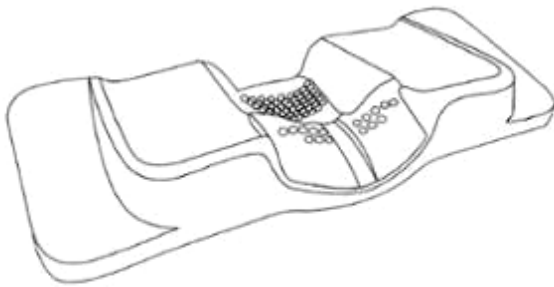

1.1



1.2



1.3



1.4

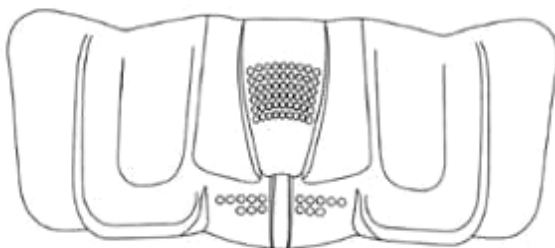

1.5

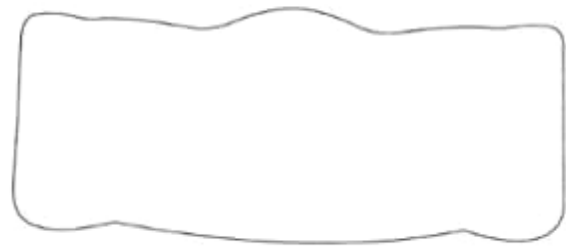

1.6

- (11) **3-0032370**
(15) 10/03/2021 (51) 23-99
(21) 3-2017-01549 (22) 14/08/2017
(18) 14/08/2022
(54) **PHỄU THOÁT NƯỚC SÀN** (28) 1
(45) 26/04/2021 397B (43) 25/05/2018 362A
CÔNG TY CỔ PHẦN SX-TM NAM ĐÔ (VN)
(73) 2C đường số 10, phường Bình Hưng Hòa A, quận Bình Tân, thành phố Hồ Chí Minh
(72) Nguyễn Tấn Tài (VN)
(55)

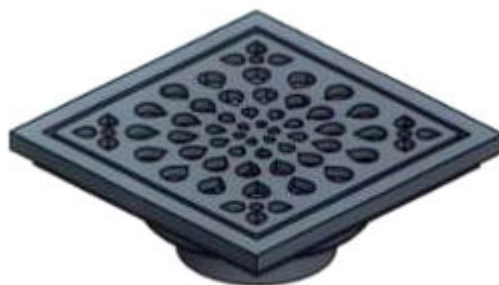

1.1



1.2



1.3



1.4



1.5

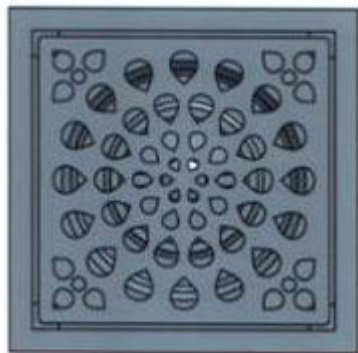

1.6



1.7

- (11) 3-0032371
(15) 10/03/2021
(21) 3-2019-02572
(18) 10/10/2024
(54) THUYỀN BUÒM
(30) 006375952 12/04/2019 EM;
(45) 26/04/2021 397B
(73) DECATHLON (FR)
4, Boulevard de Mons, F-59650 Villeneuve d'Ascq, France
(72) Anne-laure Bonan (FR)
(74) Công ty Luật TNHH T&G (TGVN)
(55)
- (51) 12-06
(22) 10/10/2019
(28) 2
(43) 27/07/2020 388A



1.1



1.2



1.3



1.4



1.5



1.6



1.7



2.1



2.2



2.3



2.4



2.5



2.6



2.7

- (11) **3-0032372**
(15) 11/03/2021 (51) 19-08
(21) 3-2020-00601 (22) 19/03/2020
(18) 19/03/2025
(54) NHÃN SẢN PHẨM (28) 1
(45) 26/04/2021 397B (43) 25/06/2020 387A
CÔNG TY CỔ PHẦN GIẤY VIỆT PHÁP (VN)
(73) Khu Dương Ổ, phường Phong Khê, thành phố Bắc Ninh, tỉnh Bắc Ninh
(72) Nguyễn Thị Thanh Ngọc (VN)
(55)



- (11) **3-0032373**
(15) 11/03/2021
(21) 3-2019-02332
(18) 13/09/2024
(54) **MÁY TRỒNG CÂY**
(30) 2019-009181 24/04/2019 JP;
(45) 26/04/2021 397B
(73) ISEKI & CO., LTD. (JP)
700 Umaki-cho, Matsuyama-shi, Ehime-ken, JAPAN
1. TAKUYA OKADA (JP)
2. TATSUYUKI TORIZU (JP)
3. YASUHIRO HAYASHI (JP)
(72) 4. TAKAYUKI FUJISHIRO (JP)
5. KAZUYUKI FUJIMOTO (JP)
6. MASAMI KINOSHITA (JP)
7. TAKASHI KAWAHARADA (JP)
(74) **CÔNG TY LUẬT TRÁCH NHIỆM HỮU HẠN AMBYS HÀ NỘI (AMBYS HANOI)**
(55)
- (51) 15-03
(22) 13/09/2019
(28) 1
(43) 25/03/2020 384A

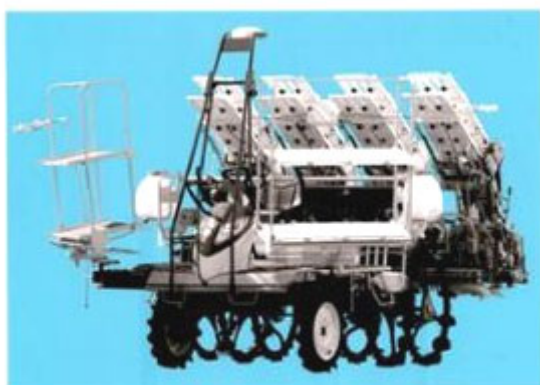

1.1



1.2



1.3



1.4



1.5



1.6

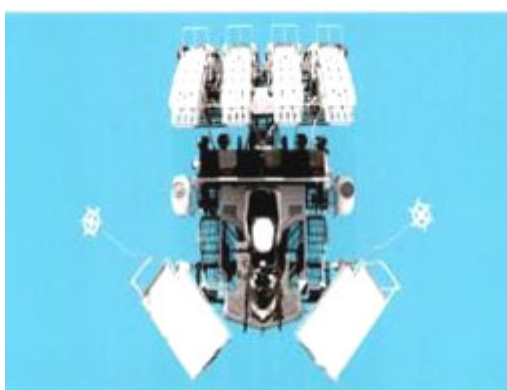

1.7

- (11) **3-0032374**
(15) 15/03/2021 (51) 09-03
(21) 3-2020-00564 (22) 16/03/2020
(18) 16/03/2025
(54) HỘP (28) 1
(45) 26/04/2021 397B (43) 25/06/2020 387A
(73) CÔNG TY CỔ PHẦN SẢN XUẤT NHỰA DUY TÂN (VN)
298 Hồ Học Lãm, phường An Lạc, quận Bình Tân, thành phố Hồ Chí Minh
(72) Trần Đức Xuyên (VN)
(74) Công ty TNHH Sở hữu trí tuệ INVENTIO (INVENTIO CO.,LTD)
(55)

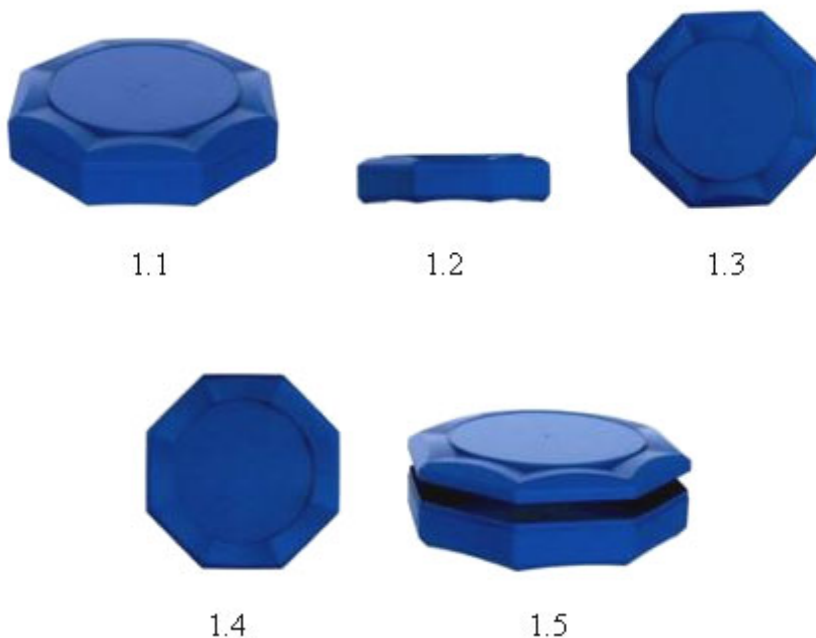

- (11) **3-0032375**
(15) 15/03/2021 (51) 09-03
(21) 3-2020-00565 (22) 16/03/2020
(18) 16/03/2025
(54) **HỘP** (28) 1
(45) 26/04/2021 397B (43) 25/06/2020 387A
(73) **CÔNG TY CỔ PHẦN SẢN XUẤT NHỰA DUY TÂN (VN)**
298 Hồ Học Lãm, phường An Lạc, quận Bình Tân, thành phố Hồ Chí Minh
(72) **Trần Đức Xuyên (VN)**
(74) **Công ty TNHH Sở hữu trí tuệ INVENTIO (INVENTIO CO.,LTD)**
(55)

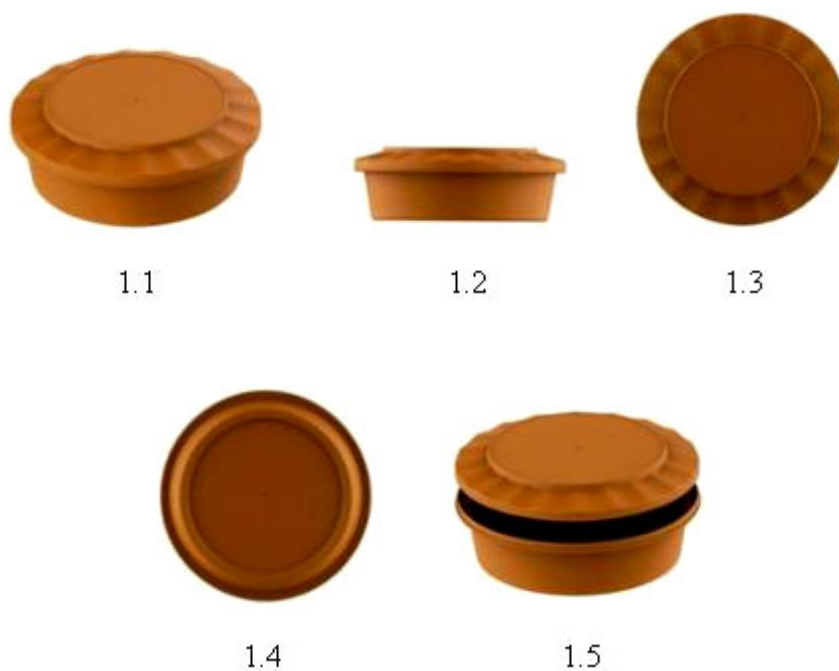

- (11) **3-0032376**
(15) 16/03/2021 (51) 09-03
(21) 3-2020-00568 (22) 16/03/2020
(18) 16/03/2025
(54) **HỘP** (28) 1
(45) 26/04/2021 397B (43) 25/06/2020 387A
(73) **CÔNG TY CỔ PHẦN SẢN XUẤT NHỰA DUY TÂN (VN)**
298 Hồ Học Lãm, phường An Lạc, quận Bình Tân, thành phố Hồ Chí Minh
(72) **Trần Đức Xuyên (VN)**
(74) **Công ty TNHH Sở hữu trí tuệ INVENTIO (INVENTIO CO.,LTD)**
(55)



1.1



1.2



1.3



1.4



1.5

- (11) 3-0032377
(15) 16/03/2021
(21) 3-2020-00095
(18) 09/01/2025
(54) DAO TRUNG BÀY
(45) 26/04/2021 397B
(73) NGUYỄN QUỐC NAM (VN)
1248 Kha Vạn Cân, phường Linh Trung, quận Thủ Đức, thành phố Hồ Chí Minh
(72) Nguyễn Quốc Nam (VN)
(55)
- (51) 11-02
(22) 09/01/2020
(28) 1
(43) 27/04/2020 385A

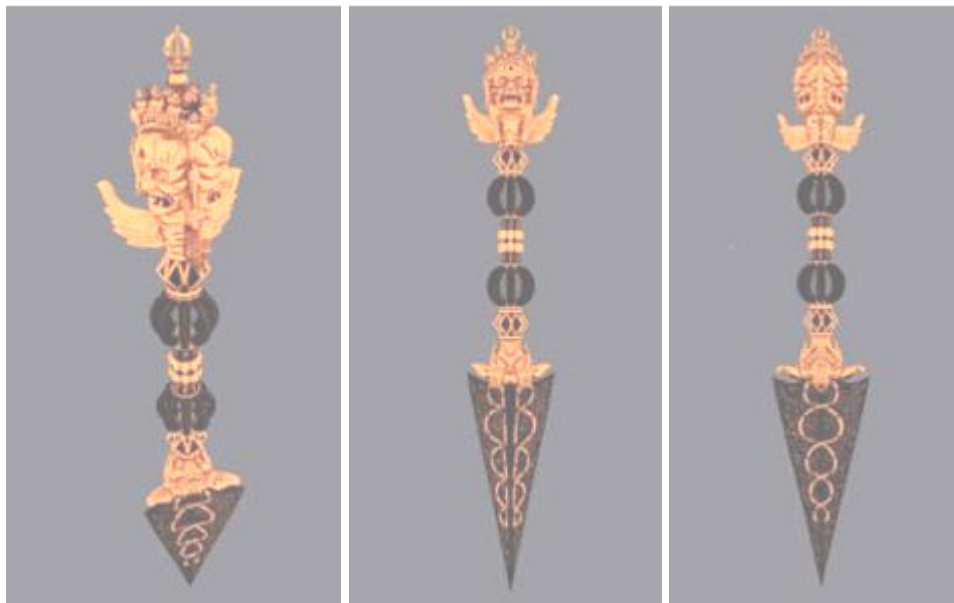

1.1

1.2

1.3

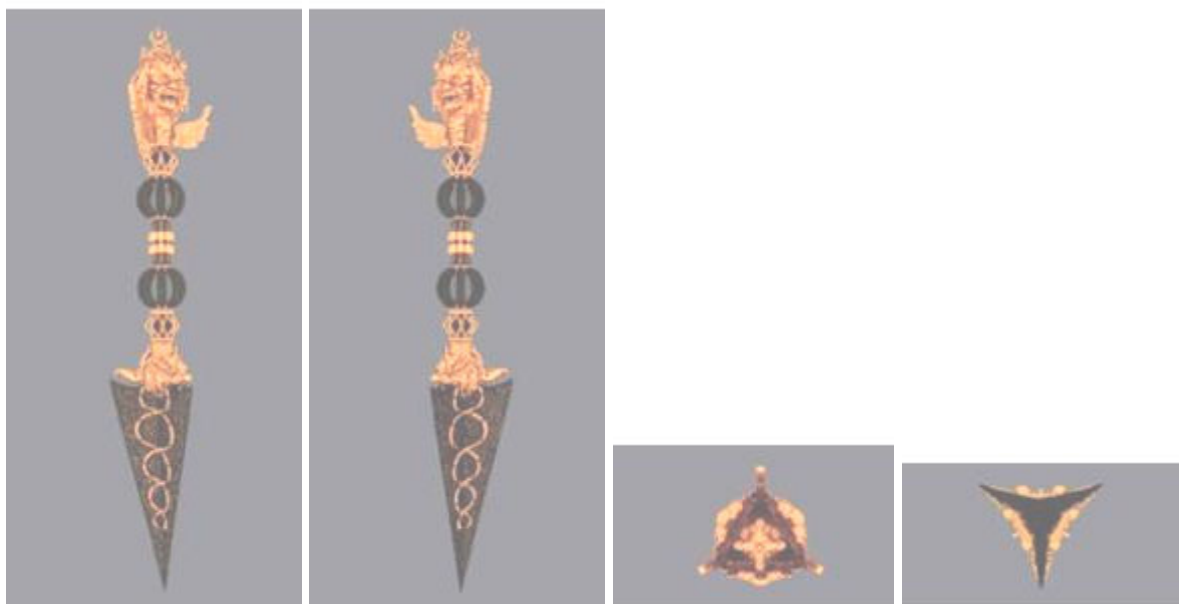

1.5

1.4

1.6

1.7

- (11) **3-0032378**
(15) 16/03/2021 (51) 09-03
(21) 3-2020-00389 (22) 19/02/2020
(18) 19/02/2025
(54) **HỘP ĐỰNG** (28) 1
(45) 26/04/2021 397B (43) 27/04/2020 385A
LÊ THỊ THU HƯỜNG (VN)
(73) Số 5, ngõ 126, đường Xuân Đình, phường Xuân Đình, quận Bắc Từ Liêm, thành phố Hà Nội
(72) Lê Thị Thu Hường (VN)
(74) Công ty TNHH Trường Xuân (AGELESS CO.,LTD.)
(55)



1.1



1.2

- (11) **3-0032379**
(15) 16/03/2021 (51) 08-03
(21) 3-2019-02643 (22) 18/10/2019
(18) 18/10/2024
(54) DỤNG CỤ CẮT CÀNH (28) 1
(45) 26/04/2021 397B (43) 25/05/2020 386A
(73) LÊ PHƯỚC LỘC (VN)
Tổ 2, ấp 5, xã An Hữu, huyện Cái Bè, tỉnh Tiền Giang
(72) Lê Phước Lộc (VN)
(55)

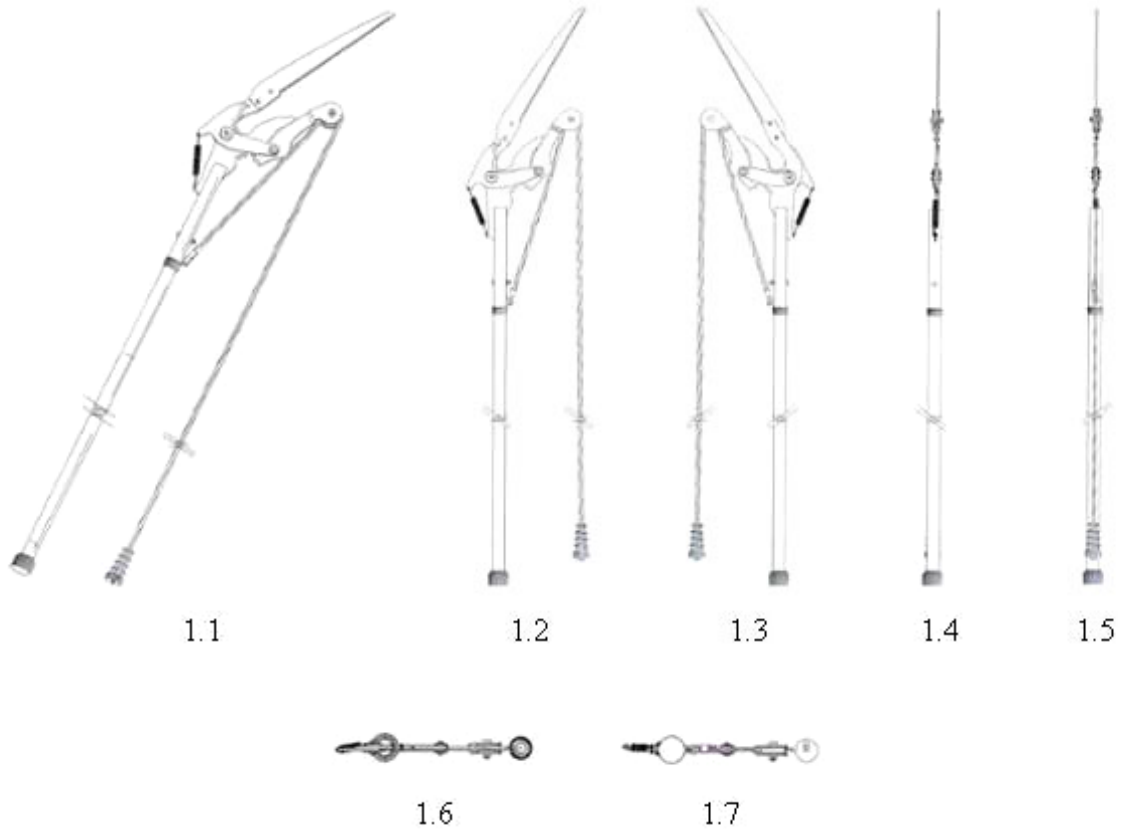

- (11) **3-0032380**
(15) 16/03/2021 (51) 05-05
(21) 3-2020-00159 (22) 20/01/2020
(18) 20/01/2025
(54) VẢI (28) 1
(45) 26/04/2021 397B (43) 25/05/2020 386A
(73) CÔNG TY CỔ PHẦN DỆT MAY 7 (VN)
109A Trần Văn Dư, phường 13, quận Tân Bình, thành phố Hồ Chí Minh
(72) Lại Thị Bảy (VN)
(55)



- (11) **3-0032381**
(15) 16/03/2021 (51) 15-03
(21) 3-2019-02331 (22) 13/09/2019
(18) 13/09/2024
(54) **GIÁ ĐỒ KHAY CÂY CON CHO** (28) 1
PHƯƠNG TIỆN LÀM VIỆC
(30) 2019-009184 24/04/2019 JP;
(45) 26/04/2021 397B (43) 25/03/2020 384A
ISEKI & CO., LTD. (JP)
(73) 700 Umaki-cho, Matsuyama-shi, Ehime-ken, Japan
1. TAKUYA OKADA (JP)
2. TATSUYUKI TORIZU (JP)
(72) 3. YASUHIRO HAYASHI (JP)
4. TAKAYUKI FUJISHIRO (JP)
5. KAZUYUKI FUJIMOTO (JP)
(74) **CÔNG TY LUẬT TRÁCH NHIỆM HỮU HẠN AMBYS HÀ NỘI (AMBYS**
HANOI)
(55)



1.1



1.2



1.3

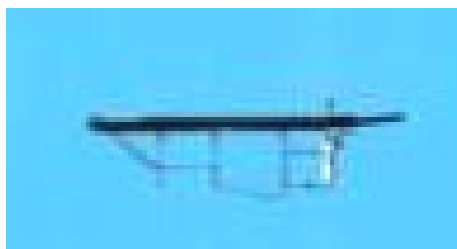

1.4



1.5

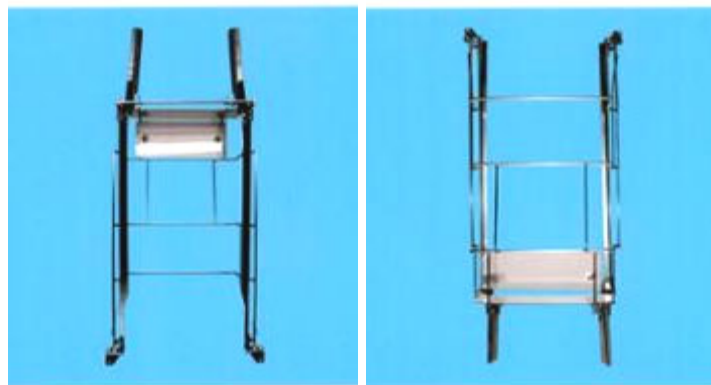

1.6

1.7



1.8

- (11) **3-0032382**
(15) 17/03/2021 (51) 07-02
(21) 3-2019-03005 (22) 22/11/2019
(18) 22/11/2024
(54) **VỈ NƯỚNG** (28) 1
(30) WIPO87284 12/09/2019 WO;
(45) 26/04/2021 397B (43) 25/02/2020 383A
TEKA INDUSTRIAL, S.A. (ES)
(73) Calle Cajo 17, 39011, Santander, Cantabria, España
(72) Leonardo Capelas (ES)
(74) Công ty Luật TNHH T&G (TGVN)
(55)

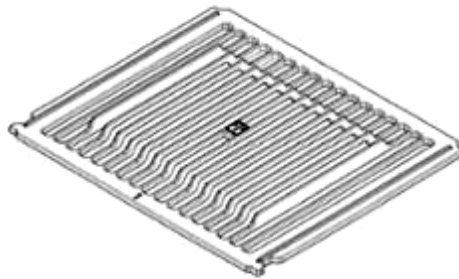

1.1



1.2



1.3



1.4



1.5

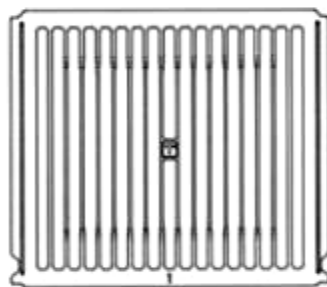

1.6

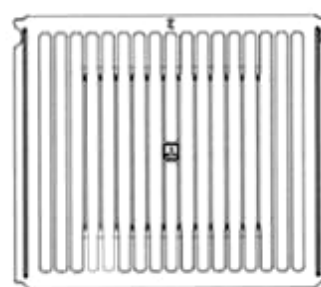

1.7

- (11) **3-0032383**
(15) 17/03/2021
(21) 3-2020-00202
(18) 21/01/2025
(54) Ô TÔ ĐỒ CHƠI
(30) 006638292 22/07/2019 EM;
(45) 26/04/2021 397B
(73) FERRARI S.P.A. (IT)
Via Emilia Est 1163, Modena, Italy
(72) Flavio MANZONI (IT)
(74) Công ty TNHH một thành viên Sở hữu trí tuệ VCCI (VCCI-IP CO.,LTD)
(55)
- (51) 21-01
(22) 21/01/2020
(28) 1
(43) 25/05/2020 386A

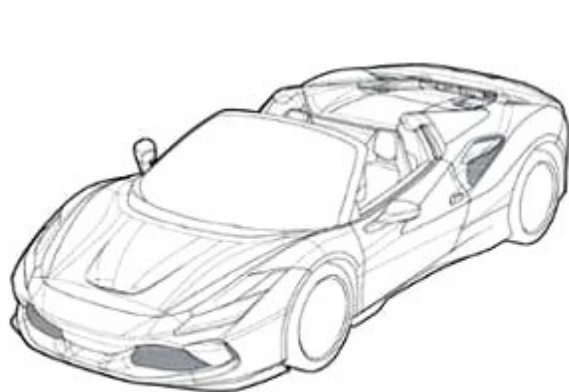

1.1

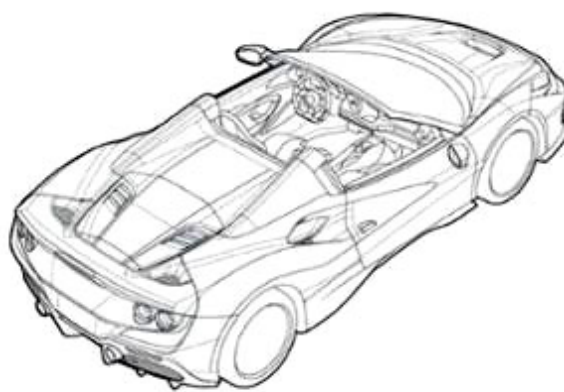

1.2



1.3



1.4

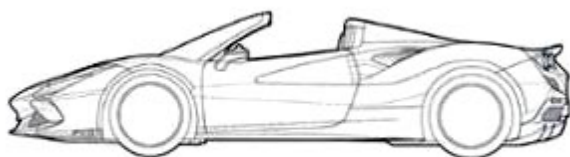

1.5

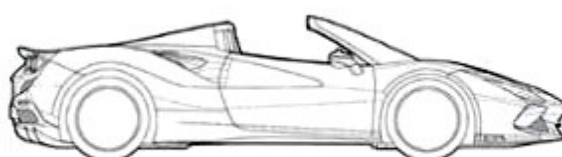

1.6

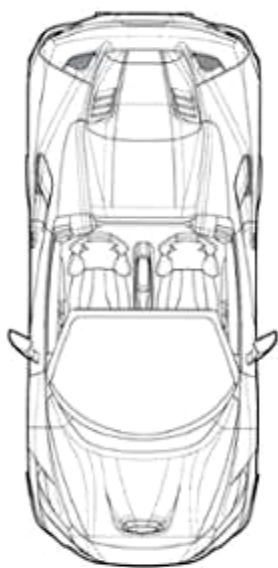

1.7

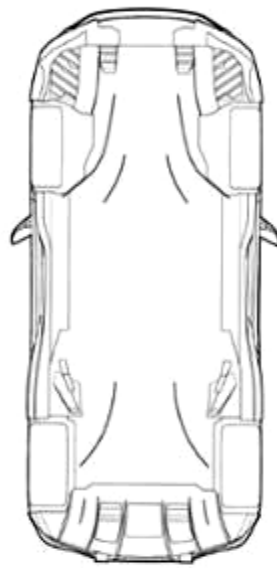

1.8

- (11) **3-0032384**
- (15) 17/03/2021
- (21) 3-2020-00201
- (18) 21/01/2025
- (54) Ô TÔ
- (30) 006639233 22/07/2019 EM;
- (45) 26/04/2021 397B
- (73) FERRARI S.P.A. (IT)
Via Emilia Est 1163, Modena, Italy
- (72) Flavio MANZONI (IT)
- (74) Công ty TNHH một thành viên Sở hữu trí tuệ VCCI (VCCI-IP CO.,LTD)
- (55)
- (51) 12-08
- (22) 21/01/2020
- (28) 1
- (43) 25/05/2020 386A

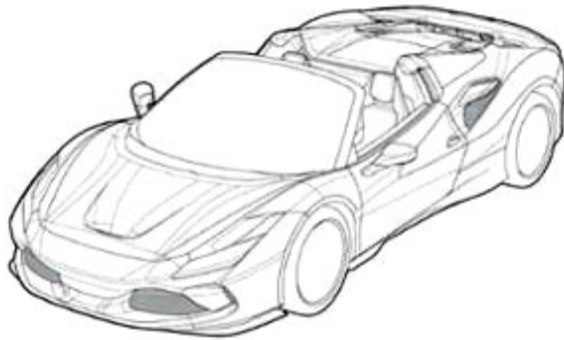

1.1

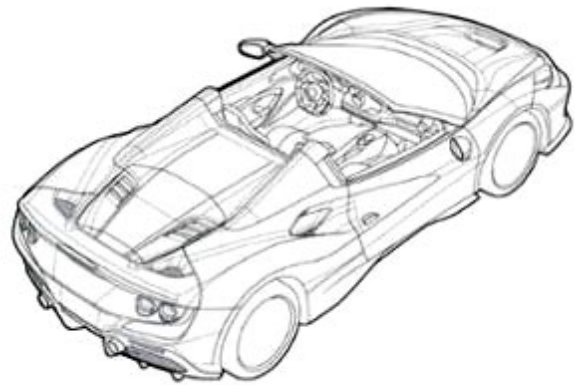

1.2

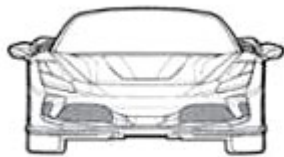

1.3



1.4

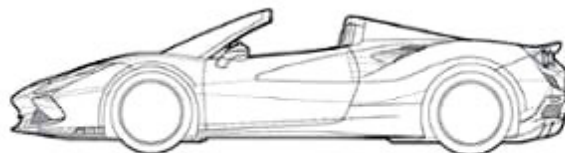

1.5

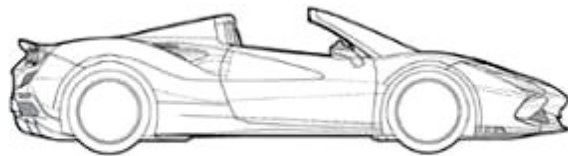

1.6

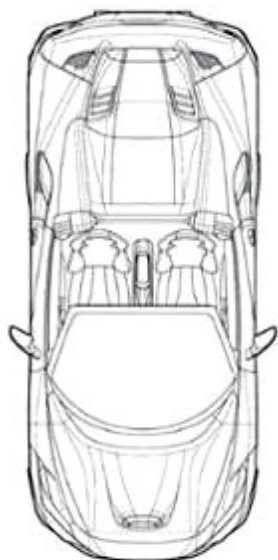

1.7



1.8

- (11) **3-0032385**
(15) 17/03/2021 (51) 23-01
(21) 3-2018-01157 (22) 04/06/2018
(18) 04/06/2023
(54) THIẾT BỊ PHÂN PHỐI NƯỚC (28) 1
(45) 26/04/2021 397B (43) 25/03/2019 372A
CÔNG TY CỔ PHẦN TECOMEN (VN)
(73) Số 12, lô TT1A, khu đô thị mới Tây Nam Hồ Linh Đàm, phường Hoàng Liệt, quận Hoàng Mai, thành phố Hà Nội
(72) Ngô Thị Thanh Hải (VN)
(55)



1.1



1.2

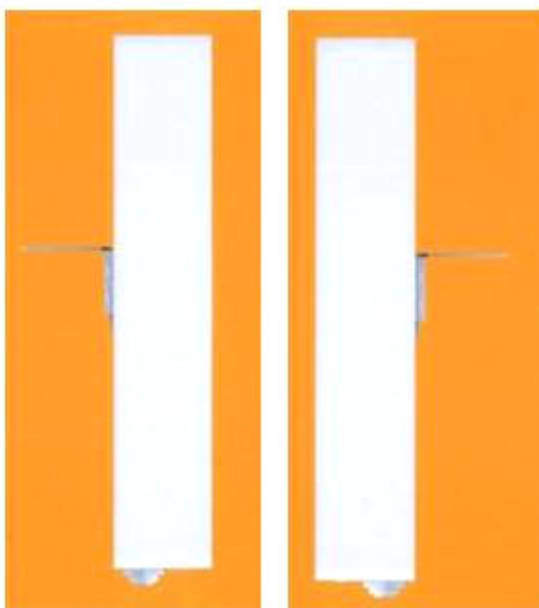

1.3

1.4

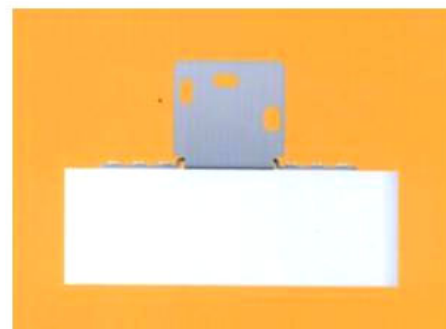

1.5



1.6



1.7

(11) **3-0032386**

(15) 18/03/2021

(21) 3-2018-00713

(18) 10/04/2023

(54) BA LÔ

(45) 26/04/2021 397B

(51) 03-01

(22) 10/04/2018

(28) 1

(43) 25/07/2018 364A

CÔNG TY CỔ PHẦN TẬP ĐOÀN THIÊN LONG (VN)

(73) Lô 6-8-10-12 đường số 3, khu công nghiệp Tân Tạo, quận Bình Tân, thành phố Hồ Chí Minh

(72) Cô Gia Thọ (VN)

(74) Công ty TNHH Tư vấn sở hữu trí tuệ Việt (VIET IP CO.,LTD.)

(55)



1.1



1.2



1.3

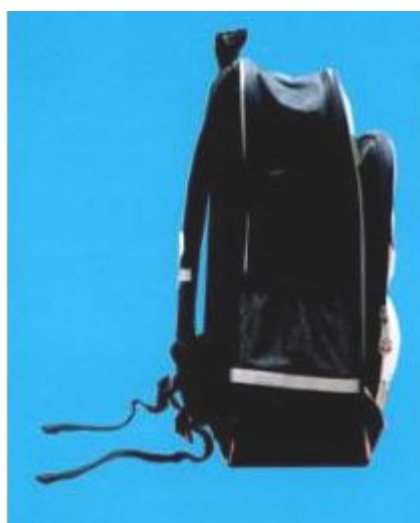

1.4



1.5



1.6



1.7

- (11) **3-0032387**
(15) 18/03/2021 (51) 09-05
(21) 3-2020-00312 (22) 11/02/2020
(18) 11/02/2025
(54) BAO BÌ SẢN PHẨM (28) 1
(45) 26/04/2021 397B (43) 25/05/2020 386A
NGUYỄN QUỐC ĐẠT (VN)
(73) Xã Quảng Phương, huyện Quảng Trạch, tỉnh Quảng Bình
(72) Nguyễn Quốc Đạt (VN)
(74) Công ty Cổ phần Sở hữu trí tuệ Việt Mỹ (VIET MY IPC)
(55)



1.1



1.2

- (11) **3-0032388**
- (15) 18/03/2021
- (21) 3-2019-03320
- (18) 17/12/2024
- (54) **BAO BÌ PHÂN BÓN**
- (45) 26/04/2021 397B
- (73) **NGUYỄN VĂN THẬN (VN)**
Thôn Ngọc Bích, xã Tam Ngọc, thành phố Tam Kỳ, tỉnh Quảng Nam
- (72) Nguyễn Văn Thận (VN)
- (55)
- (51) 09-05
- (22) 17/12/2019
- (28) 1
- (43) 25/06/2020 387A



1.1



1.2

- (11) **3-0032389**
- (15) 18/03/2021
- (21) 3-2019-03321
- (18) 17/12/2024
- (54) **BAO BÌ PHÂN BÓN**
- (45) 26/04/2021 397B
- (73) **NGUYỄN VĂN THẬN (VN)**
Thôn Ngọc Bích, xã Tam Ngọc, thành phố Tam Kỳ, tỉnh Quảng Nam
- (72) Nguyễn Văn Thận (VN)
- (55)
- (51) 09-05
- (22) 17/12/2019
- (28) 1
- (43) 25/06/2020 387A



1.1



1.2

- (11) **3-0032390**
 (15) 18/03/2021 (51) 10-05
 (21) 3-2019-03233 (22) 10/12/2019
 (18) 10/12/2024
 (54) BỘ PHẬN GIÁM SÁT SÂU RẦY THÔNG MINH (28) 1
 (45) 26/04/2021 397B (43) 25/08/2020 389A
 (73) CÔNG TY CỔ PHẦN RYNAN TECHNOLOGIES VIETNAM (VN)
 Ấp Long Trị, xã Long Đức, thành phố Trà Vinh, tỉnh Trà Vinh
 1. NGUYỄN THANH MỸ (VN)
 2. HỒNG QUỐC CƯỜNG (VN)
 3. TRẦN QUỐC TOÀN (VN)
 4. SƠN HOÀNG PHƯƠNG (VN)
 (72) 5. VÕ ĐÔNG PHƯƠNG (VN)
 6. ĐOÀN QUỐC NAM (VN)
 7. HUỖNH GIA HÙNG (VN)
 8. MAI THỊ THU BIÊN (VN)
 9. PHẠM HOÀNG LƯỢM (VN)
 (74) Công ty TNHH Đại Tín và Liên Danh (DAITIN AND ASSOCIATES CO.,LTD)
 (55)

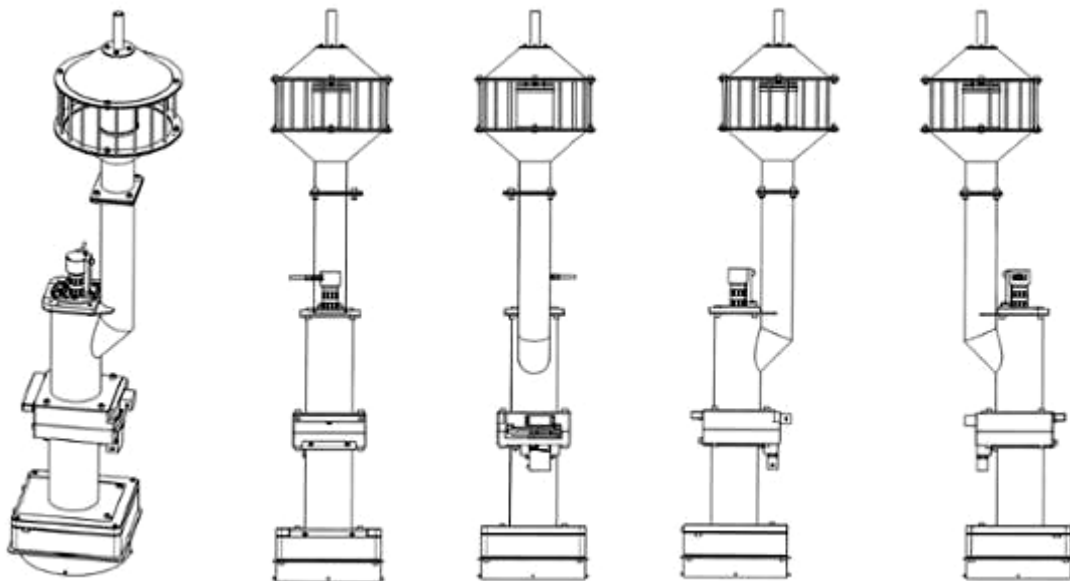

1.1

1.2

1.3

1.4

1.5



1.6



1.7

- (11) **3-0032391**
(15) 18/03/2021
(21) 3-2020-00288
(18) 07/02/2025
(54) **ĐẦU BƠM**
(30) 006977617 03/10/2019 EM;
(45) 26/04/2021 397B
(73) **WATSON-MARLOW LIMITED (GB)**
Bickland Water Road, Falmouth Cornwall TR11 4RU, United Kingdom
(72) David Crowsley (GB)
(74) Công ty TNHH Sở hữu trí tuệ Thảo Thợ Quyển (INVENCO.,LTD)
(55)
- (51) 15-02
(22) 07/02/2020
(28) 1
(43) 25/06/2020 387A

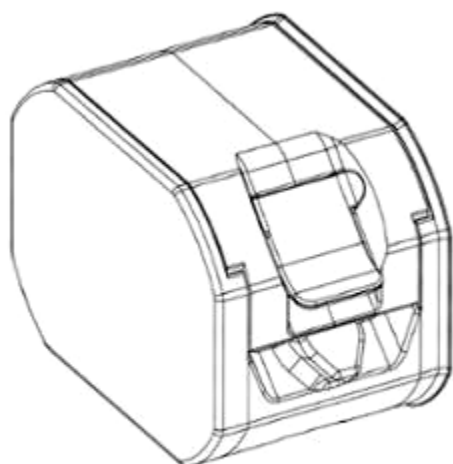

1.1

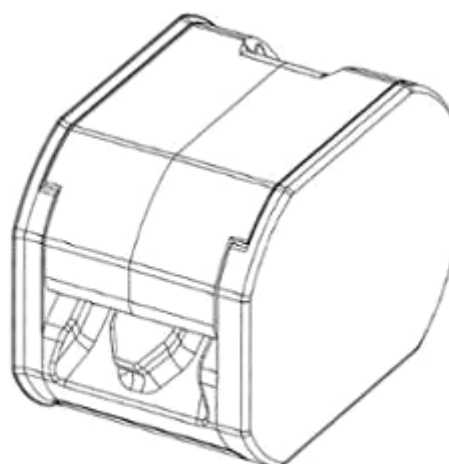

1.2

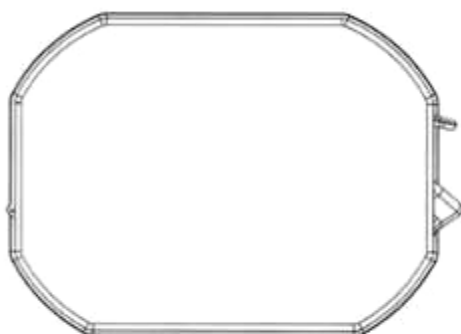

1.3

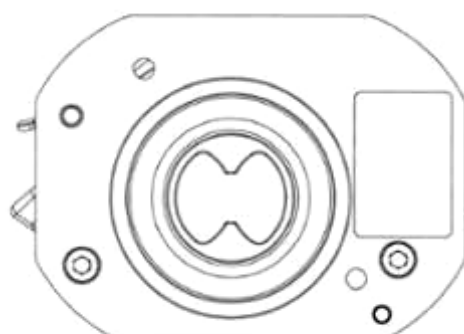

1.4

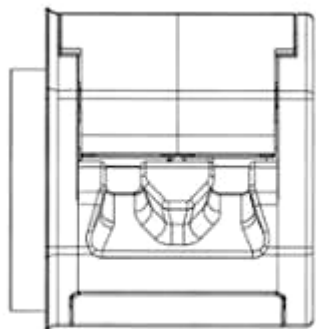

1.5

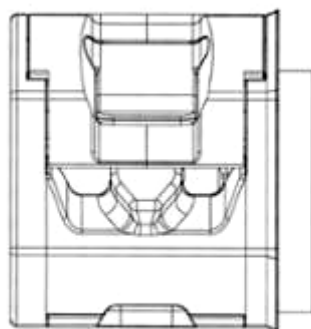

1.6

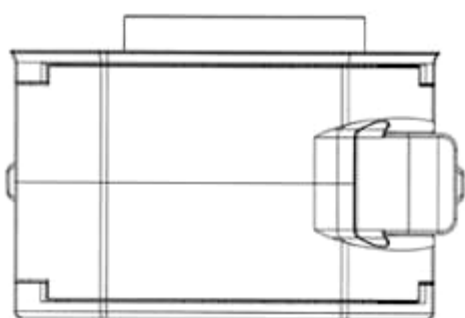

1.7

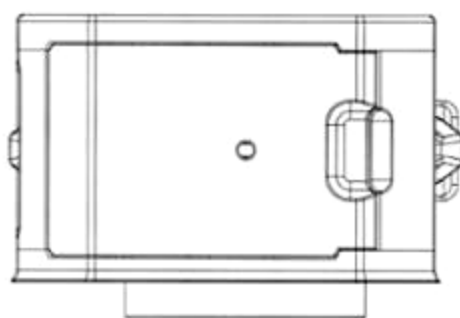

1.8

- (11) **3-0032392**
(15) 18/03/2021 (51) 09-03
(21) 3-2020-00731 (22) 30/03/2020
(18) 30/03/2025
(54) **HỘP** (28) 1
(45) 26/04/2021 397B (43) 26/10/2020 391A
CÔNG TY CỔ PHẦN ACECOOK VIỆT NAM (VN)
(73) Lô số II-3, đường số 11, nhóm CN II, khu công nghiệp Tân Bình, phường Tây Thạnh, quận Tân Phú, thành phố Hồ Chí Minh
(72) Kajiwara Junichi (JP)
(74) Công ty Luật TNHH Phạm và Liên danh (PHAM & ASSOCIATES)
(55)



1.1



1.2

- (11) **3-0032393**
(15) 18/03/2021 (51) 19-08
(21) 3-2020-00733 (22) 30/03/2020
(18) 30/03/2025
(54) BỘ NHÃN SẢN PHẨM (28) 2
(45) 26/04/2021 397B (43) 26/10/2020 391A
CÔNG TY CỔ PHẦN ACECOOK VIỆT NAM (VN)
(73) Lô số II-3, đường số 11, nhóm CN II, khu công nghiệp Tân Bình, phường Tây Thạnh, quận Tân Phú, thành phố Hồ Chí Minh
(72) Kajiwara Junichi (JP)
(74) Công ty Luật TNHH Phạm và Liên danh (PHAM & ASSOCIATES)
(55)



1.1



1.2



1.3

(11) **3-0032394**

(15) 18/03/2021

(21) 3-2020-01190

(18) 22/05/2025

(54) GHỀ

(45) 26/04/2021 397B

(51) 06-01

(22) 22/05/2020

(28) 1

(43) 25/08/2020 389A

CÔNG TY CỔ PHẦN GIẢI PHÁP NỘI THẤT FUT GROUP (VN)

(73) Số nhà 126, lô 14 La Casta, KĐT mới Văn Phú, phường Phú La, quận Hà Đông, thành phố Hà Nội

(72) Nguyễn Tuấn Hải (VN)

(55)



1.1



1.2



1.3



1.4



1.5



1.6



1.7

(11) **3-0032395**

(15) 18/03/2021

(21) 3-2020-01191

(18) 22/05/2025

(54) BÀN

(45) 26/04/2021 397B

CÔNG TY CỔ PHẦN GIẢI PHÁP NỘI THẤT FUT GROUP (VN)

(73) Số nhà 126, lô 14 La Casta, KĐT mới Văn Phú, phường Phú La, quận Hà Đông, thành phố Hà Nội

(72) Nguyễn Tuấn Hải (VN)

(55)

(51) 06-03

(22) 22/05/2020

(28) 1

(43) 25/08/2020 389A



1.1



1.2



1.3



1.4



1.5

(11) 3-0032396

(15) 19/03/2021

(21) 3-2020-01194

(18) 22/05/2025

(54) GHỀ

(45) 26/04/2021 397B

(51) 06-01

(22) 22/05/2020

(28) 2

(43) 25/08/2020 389A

CÔNG TY CỔ PHẦN GIẢI PHÁP NỘI THẤT FUT GROUP (VN)

(73) Số nhà 126, lô 14 La Casta, KĐT mới Văn Phú, phường Phú La, quận Hà Đông, thành phố Hà Nội

(72) Nguyễn Tuấn Hải (VN)

(55)



1.1



1.2



1.3



1.4



1.5



1.6



1.7



2.1



2.2



2.3



2.4



2.5



2.6

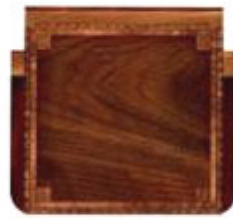

2.7

- (11) **3-0032397**
(15) 19/03/2021 (51) 06-03
(21) 3-2020-01195 (22) 22/05/2020
(18) 22/05/2025
(54) BÀN (28) 1
(45) 26/04/2021 397B (43) 25/09/2020 390
CÔNG TY CỔ PHẦN GIẢI PHÁP NỘI THẤT FUT GROUP (VN)
(73) Số nhà 126, lô 14 La Casta, KĐT mới Văn Phú, phường Phú La, quận Hà Đông, thành phố Hà Nội
(72) Nguyễn Tuấn Hải (VN)
(55)



1.1



1.2



1.3



1.4



1.5



1.6

- (11) **3-0032398**
(15) 19/03/2021 (51) 06-03
(21) 3-2020-01197 (22) 22/05/2020
(18) 22/05/2025
(54) BÀN (28) 1
(45) 26/04/2021 397B (43) 25/09/2020 390
CÔNG TY CỔ PHẦN GIẢI PHÁP NỘI THẤT FUT GROUP (VN)
(73) Số nhà 126, lô 14 La Casta, KĐT mới Văn Phú, phường Phú La, quận Hà Đông, thành phố Hà Nội
(72) Nguyễn Tuấn Hải (VN)
(55)



1.1



1.2



1.3



1.4



1.5



1.6



1.7



1.8

(11) **3-0032399**

(15) 19/03/2021

(21) 3-2020-01199

(18) 22/05/2025

(54) BÀN

(45) 26/04/2021 397B

CÔNG TY CỔ PHẦN GIẢI PHÁP NỘI THẤT FUT GROUP (VN)

(73) Số nhà 126, lô 14 La Casta, KĐT mới Văn Phú, phường Phú La, quận Hà Đông, thành phố Hà Nội

(72) Nguyễn Tuấn Hải (VN)

(55)

(51) 06-03

(22) 22/05/2020

(28) 1

(43) 25/09/2020 390



1.1



1.2



1.3



1.4

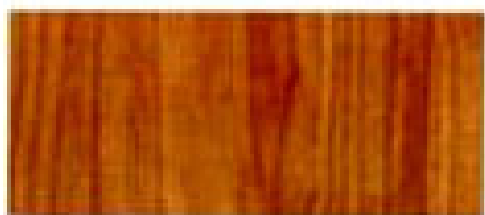

1.5



1.6

(11) **3-0032400**

(15) 19/03/2021

(21) 3-2020-01201

(18) 22/05/2025

(54) GHỀ

(45) 26/04/2021 397B

(51) 06-01

(22) 22/05/2020

(28) 1

(43) 25/09/2020 390

CÔNG TY CỔ PHẦN GIẢI PHÁP NỘI THẤT FUT GROUP (VN)

(73) Số nhà 126, lô 14 La Casta, KĐT mới Văn Phú, phường Phú La, quận Hà Đông, thành phố Hà Nội

(72) Nguyễn Tuấn Hải (VN)

(55)



1.1



1.2



1.3



1.4

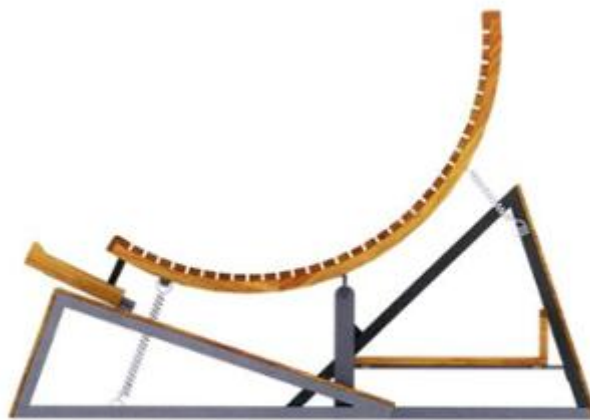

1.5



1.6



1.7



1.8

(11) 3-0032401

(15) 22/03/2021

(21) 3-2020-01202

(18) 22/05/2025

(54) GHỀ

(45) 26/04/2021 397B

(51) 06-01

(22) 22/05/2020

(28) 1

(43) 25/11/2020 392

CÔNG TY CỔ PHẦN GIẢI PHÁP NỘI THẤT FUT GROUP (VN)

(73) Số nhà 126, lô 14 La Casta, KĐT mới Văn Phú, phường Phú La, quận Hà Đông, thành phố Hà Nội

(72) Nguyễn Tuấn Hải (VN)

(55)



1.1



1.2



1.3



1.4



1.5



1.6

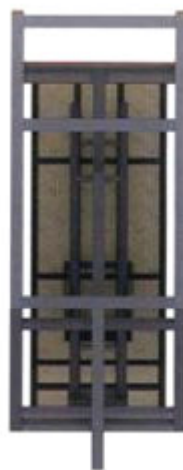

1.7

- (11) **3-0032402**
(15) 22/03/2021 (51) 09-01
(21) 3-2020-01304 (22) 03/06/2020
(18) 03/06/2025
(54) LỘ MỸ PHÂM (28) 1
(30) 30-2020-0023865 29/05/2020 KR;
(45) 26/04/2021 397B (43) 25/08/2020 389A
LG HOUSEHOLD & HEALTH CARE LTD. (KR)
(73) 58, Saemunan-ro, Jongno-gu, Seoul, Republic of Korea
(72) PARK, Jin Won (KR)
(74) Công ty TNHH Tâm nhìn và Liên danh (VISION & ASSOCIATES CO.LTD.)
(55)



1.1



1.2



1.3



1.4



1.5

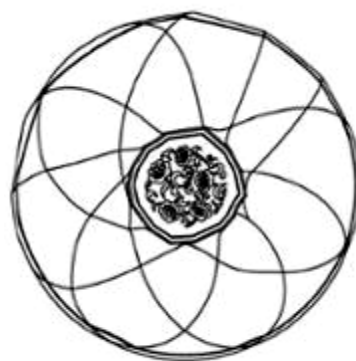

1.6

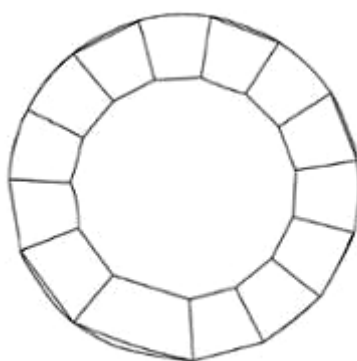

1.7

- (11) **3-0032403**
(15) 22/03/2021 (51) 09-01
(21) 3-2020-01474 (22) 22/06/2020
(18) 22/06/2025
(54) LỘ ĐỤNG MỸ PHẨM (28) 1
(30) 30-2020-0027527 18/06/2020 KR;
(45) 26/04/2021 397B (43) 25/09/2020 390
LG HOUSEHOLD & HEALTH CARE LTD. (KR)
(73) 58, Saemunan-ro, Jongno-gu, Seoul, Republic of Korea
(72) 1. LEE, HENSON (KR)
2. LEE, SEUL KI (KR)
(74) Công ty TNHH Tâm nhìn và Liên danh (VISION & ASSOCIATES CO.LTD.)
(55)



1.1



1.2



1.3



1.4



1.5

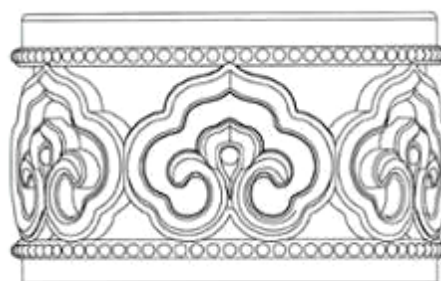

1.6

- (11) **3-0032404**
(15) 22/03/2021 (51) 09-05
(21) 3-2019-00398 (22) 12/02/2019
(18) 12/02/2024
(54) BAO GÓI SẢN PHẨM (28) 2
(45) 26/04/2021 397B (43) 25/05/2020 386A
(73) CÔNG TY TNHH THƯƠNG MẠI SẢN XUẤT HẢI NAM (VN)
55 Phạm Ngọc Thạch, phường 6, quận 3, thành phố Hồ Chí Minh
(72) Nguyễn Tất Cường (VN)
(55)



1.1



1.2



2.1



2.2

- (11) **3-0032405**
- (15) 22/03/2021
- (21) 3-2019-02693
- (18) 22/10/2024
- (54) LỘ
- (45) 26/04/2021 397B
- (73) LG HOUSEHOLD & HEALTH CARE LTD. (KR)
58, Saemunan-ro, Jongno-gu, Seoul, Republic of Korea
- (72) LIM, Hun Chan (KR)
- (74) Công ty TNHH Tâm nhìn và Liên danh (VISION & ASSOCIATES CO.LTD.)
- (55)
- (51) 09-01
- (22) 22/10/2019
- (28) 1
- (43) 30/01/2020 382A



1.1



1.2



1.3



1.4



1.5



1.6



1.7

- (11) **3-0032406**
(15) 22/03/2021 (51) 28-03
(21) 3-2020-00629 (22) 20/03/2020
(18) 20/03/2025
(54) **BÀN ĐAO CẠO** (28) 1
(30) 30-2019-0045744 24/09/2019 KR;
(45) 26/04/2021 397B (43) 25/08/2020 389A
DORCO CO., LTD. (KR)
(73) 36-9, Hyoryeong-ro 70-gil, Seocho-gu, Seoul, KR 06723
1. JAE WOONG LEE (KR)
(72) 2. SEUNG MI SHIN (KR)
3. SU HYUN CHAE (KR)
(74) Công ty TNHH Tâm nhìn và Liên danh (VISION & ASSOCIATES CO.LTD.)
(55)

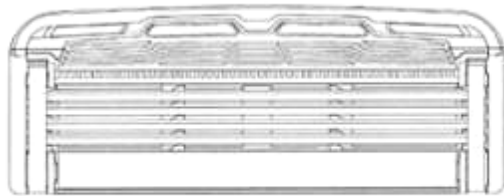

1.1

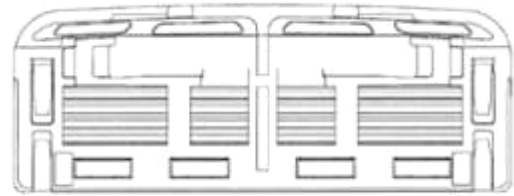

1.2



1.3



1.4

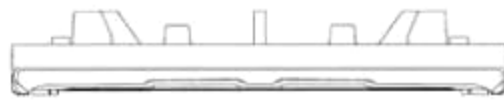

1.5

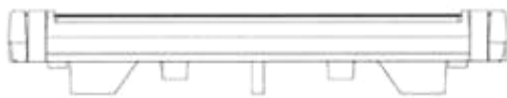

1.6

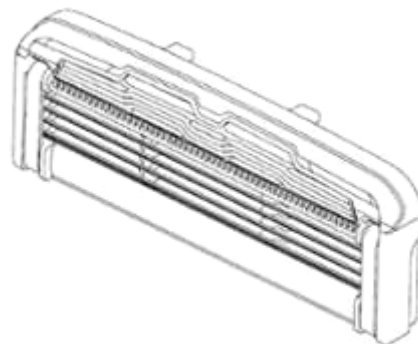

1.7

- (11) **3-0032407**
(15) 22/03/2021 (51) 28-03
(21) 3-2020-00631 (22) 20/03/2020
(18) 20/03/2025
(54) **CÁN DAO CẠO** (28) 1
(30) 30-2019-0045745 24/09/2019 KR;
(45) 26/04/2021 397B (43) 25/08/2020 389A
DORCO CO., LTD. (KR)
(73) 36-9, Hyoryeong-ro 70-gil, Seocho-gu, Seoul, KR 06723
(72) Su Hyun CHAE (KR)
(74) Công ty TNHH Tâm nhìn và Liên danh (VISION & ASSOCIATES CO.LTD.)
(55)

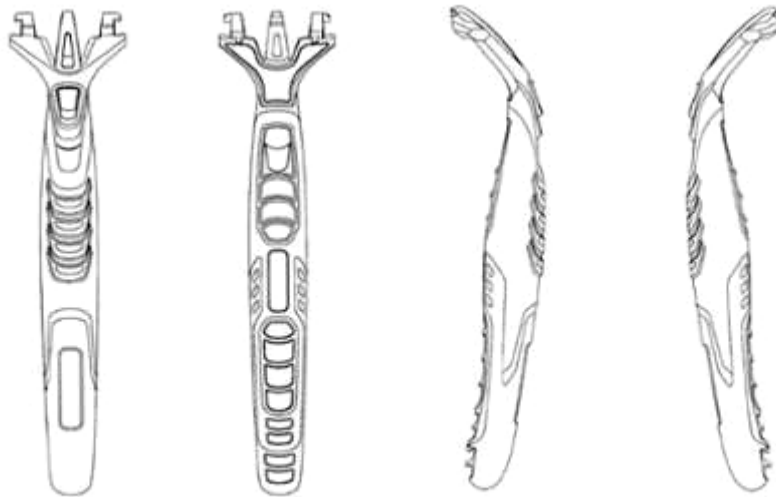

1.1

1.2

1.3

1.4



1.5



1.6



1.7

- (11) **3-0032408**
(15) 22/03/2021 (51) 19-08
(21) 3-2020-00933 (22) 28/04/2020
(18) 28/04/2025
(54) **NHÃN SẢN PHẨM** (28) 1
(45) 26/04/2021 397B (43) 27/07/2020 388A
(73) **CÔNG TY TNHH HẢI NAM (VN)**
Số 27 Nguyễn Thông, phường Phú Hải, thành Phố Phan Thiết, tỉnh Bình Thuận
(72) Nguyễn Thị Thu Sắc (VN)
(55)



- (11) **3-0032409**
(15) 22/03/2021 (51) 19-08
(21) 3-2020-00936 (22) 28/04/2020
(18) 28/04/2025
(54) **NHÃN SẢN PHẨM** (28) 1
(45) 26/04/2021 397B (43) 27/07/2020 388A
(73) **CÔNG TY TNHH HẢI NAM (VN)**
Số 27 Nguyễn Thông, phường Phú Hải, thành phố Phan Thiết, tỉnh Bình Thuận
(72) Nguyễn Thị Thu Sắc (VN)
(55)

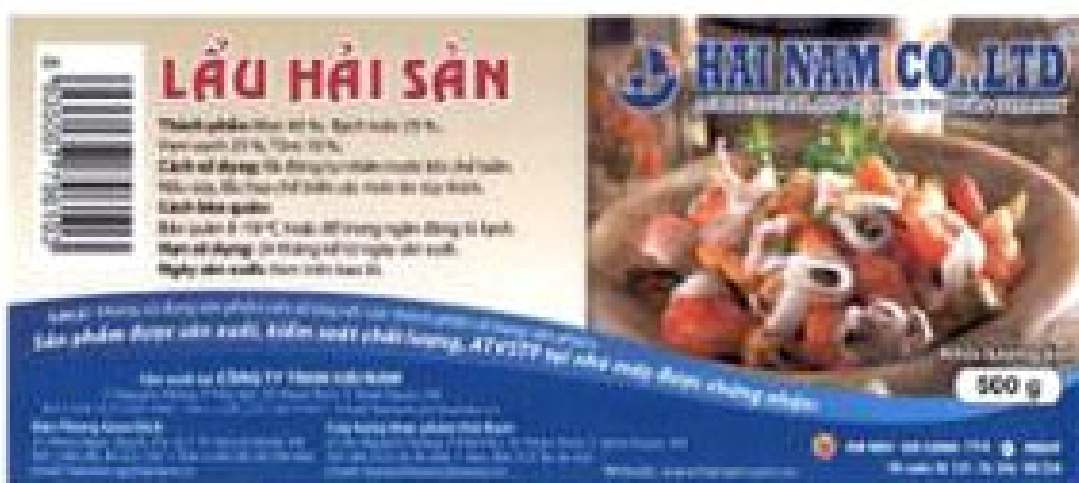

- (11) **3-0032410**
(15) 22/03/2021 (51) 19-08
(21) 3-2020-00937 (22) 28/04/2020
(18) 28/04/2025
(54) **NHÃN SẢN PHẨM** (28) 1
(45) 26/04/2021 397B (43) 27/07/2020 388A
(73) **CÔNG TY TNHH HẢI NAM (VN)**
Số 27 Nguyễn Thông, phường Phú Hải, thành phố Phan Thiết, tỉnh Bình Thuận
(72) Nguyễn Thị Thu Sắc (VN)
(55)



- (11) **3-0032411**
(15) 22/03/2021 (51) 19-08
(21) 3-2020-00938 (22) 28/04/2020
(18) 28/04/2025
(54) **NHÃN SẢN PHẨM** (28) 1
(45) 26/04/2021 397B (43) 27/07/2020 388A
(73) **CÔNG TY TNHH HẢI NAM (VN)**
Số 27 Nguyễn Thông, phường Phú Hải, thành phố Phan Thiết, tỉnh Bình Thuận
(72) Nguyễn Thị Thu Sắc (VN)
(55)



- (11) **3-0032412**
(15) 22/03/2021 (51) 19-08
(21) 3-2020-00939 (22) 28/04/2020
(18) 28/04/2025
(54) NHÃN SẢN PHẨM (28) 1
(45) 26/04/2021 397B (43) 27/07/2020 388A
CÔNG TY TNHH HẢI NAM (VN)
(73) Số 27 Nguyễn Thông, phường Phú Hải, thành phố Phan Thiết, tỉnh Bình Thuận
(72) Nguyễn Thị Thu Sắc (VN)
(55)



- (11) **3-0032413**
(15) 22/03/2021 (51) 19-08
(21) 3-2020-00940 (22) 28/04/2020
(18) 28/04/2025
(54) **NHÃN SẢN PHẨM** (28) 1
(45) 26/04/2021 397B (43) 27/07/2020 388A
(73) **CÔNG TY TNHH HẢI NAM (VN)**
Số 27 Nguyễn Thông, phường Phú Hải, thành phố Phan Thiết, tỉnh Bình Thuận
(72) Nguyễn Thị Thu Sắc (VN)
(55)



- (11) **3-0032414**
(15) 22/03/2021 (51) 19-08
(21) 3-2020-00941 (22) 28/04/2020
(18) 28/04/2025
(54) **NHÃN SẢN PHẨM** (28) 1
(45) 26/04/2021 397B (43) 27/07/2020 388A
(73) **CÔNG TY TNHH HẢI NAM (VN)**
Số 27 Nguyễn Thông, phường Phú Hải, thành phố Phan Thiết, tỉnh Bình Thuận
(72) Nguyễn Thị Thu Sắc (VN)
(55)



- (11) **3-0032415**
(15) 22/03/2021 (51) 09-03
(21) 3-2020-00908 (22) 24/04/2020
(18) 24/04/2025
(54) HỘP ĐỰNG (28) 1
(45) 26/04/2021 397B (43) 27/07/2020 388A
(73) LG HOUSEHOLD & HEALTH CARE LTD. (KR)
58, Saemunan-ro, Jongno-gu, Seoul, Republic of Korea
(72) LEE, Hen Son (KR)
(74) Công ty TNHH Tâm nhìn và Liên danh (VISION & ASSOCIATES CO.LTD.)
(55)



1.1



1.2



1.3



1.4



1.5



1.6



1.7

- (11) **3-0032416**
(15) 22/03/2021 (51) 28-03
(21) 3-2020-01139 (22) 15/05/2020
(18) 15/05/2025
(54) DAO CẠO (28) 1
(30) 30-2020-0018890 28/04/2020 KR;
(45) 26/04/2021 397B (43) 25/08/2020 389A
DORCO CO., LTD. (KR)
(73) 36-9, Hyoryeong-ro 70-gil, Seocho-gu, Seoul KR 06723
(72) Hyo Sun AHN (KR)
(74) Công ty TNHH Tâm nhìn và Liên danh (VISION & ASSOCIATES CO.LTD.)
(55)



1.1

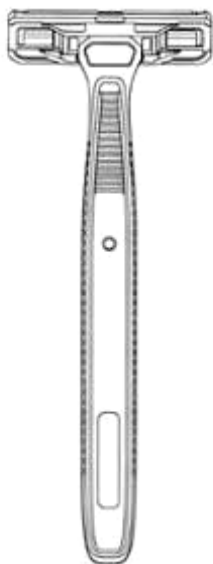

1.2

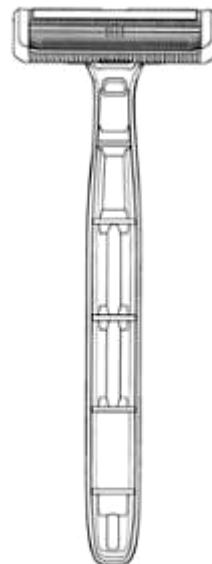

1.3



1.4



1.5

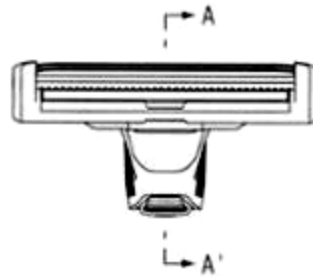

1.6

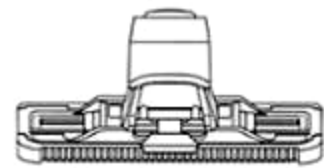

1.7

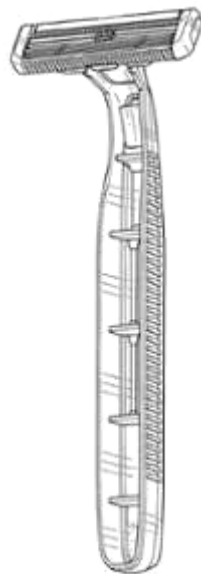

1.8



1.9

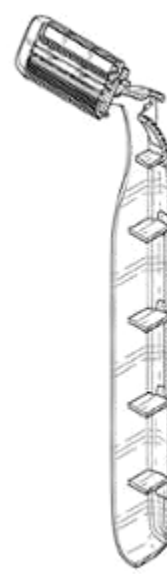

1.10

- (11) **3-0032417**
(15) 22/03/2021 (51) 07-02
(21) 3-2019-02913 (22) 15/11/2019
(18) 15/11/2024
(54) NỒI (28) 1
(45) 26/04/2021 397B (43) 25/06/2020 387A
(73) FISSLER GMBH (DE)
Harald-Fissler-StraBe 1, 55743 Idar-Oberstein, Germany
(72) Arno Thelen (DE)
(74) Công ty TNHH Sở hữu trí tuệ Thảo Thọ Quyển (INVENCO.,LTD)
(55)

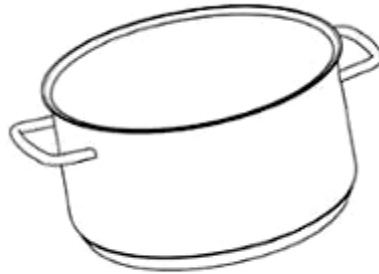

1.1

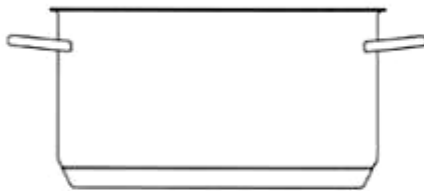

1.2

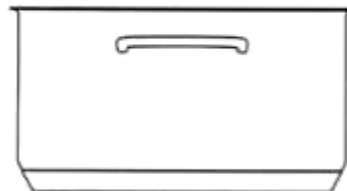

1.3

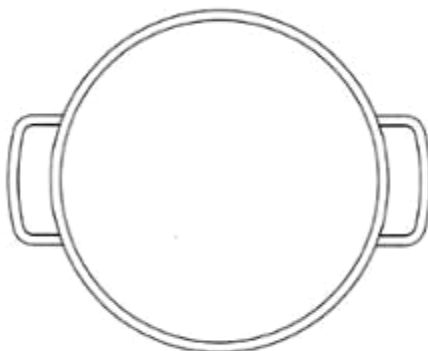

1.4

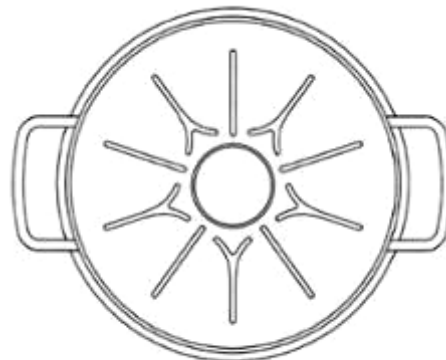

1.5

(11) **3-0032418**

(15) 24/03/2021

(21) 3-2020-00846

(18) 16/04/2025

(54) HỘP

(45) 26/04/2021 397B

CÔNG TY CỔ PHẦN TẬP ĐOÀN THIÊN LONG (VN)

(73) Lô 6-8-10-12 đường số 3, khu công nghiệp Tân Tạo, quận Bình Tân, thành phố Hồ Chí Minh

(72) Cô Gia Thọ (VN)

(74) Công ty TNHH Tư vấn sở hữu trí tuệ Việt (VIET IP CO.,LTD.)

(55)

(51) 09-03

(22) 16/04/2020

(28) 1

(43) 26/10/2020 391A



1.1



1.2

(11) **3-0032419**

(15) 24/03/2021

(21) 3-2020-00848

(18) 16/04/2025

(54) HỘP

(45) 26/04/2021 397B

CÔNG TY CỔ PHẦN TẬP ĐOÀN THIÊN LONG (VN)

(73) Lô 6-8-10-12 đường số 3, khu công nghiệp Tân Tạo, quận Bình Tân, thành phố Hồ Chí Minh

(72) Cô Gia Thọ (VN)

(74) Công ty TNHH Tư vấn sở hữu trí tuệ Việt (VIET IP CO.,LTD.)

(55)

(51) 09-03

(22) 16/04/2020

(28) 1

(43) 26/10/2020 391A



1.1



1.2

(11) **3-0032420**

(15) 24/03/2021

(21) 3-2020-01009

(18) 06/05/2025

(54) **CHẢO**

(45) 26/04/2021 397B

CÔNG TY TNHH MINH LONG I (VN)

(73) 333 Khu Phố Hưng Lộc, phường Hưng Định, thành phố Thuận An, tỉnh Bình Dương

(72) Lý Ngọc Minh (VN)

(55)

(51) 07-02

(22) 06/05/2020

(28) 1

(43) 27/07/2020 388A



1.1



1.2



1.3



1.4



1.5

- (11) **3-0032421**
(15) 24/03/2021 (51) 09-03
(21) 3-2020-01030 (22) 07/05/2020
(18) 07/05/2025
(54) **HỘP** (28) 1
(45) 26/04/2021 397B (43) 25/08/2020 389A
CÔNG TY TNHH HUNUFA (VN)
(73) Lô M19A, đường số 7, khu công nghiệp Hải Sơn mở rộng (GD 3+4), xã Đức Hòa Hạ, huyện Đức Hòa, tỉnh Long An
(72) Nguyễn Hồng Vũ (VN)
(74) Công ty Luật TNHH Phạm và Liên danh (PHAM & ASSOCIATES)
(55)



1.1



1.2

- (11) **3-0032422**
(15) 24/03/2021 (51) 09-01
(21) 3-2020-01552 (22) 03/07/2020
(18) 03/07/2025
(54) LỘ (28) 1
(45) 26/04/2021 397B (43) 25/09/2020 390
CÔNG TY CỔ PHẦN TẬP ĐOÀN THIÊN LONG (VN)
(73) Lô 6-8-10-12 đường số 3, khu công nghiệp Tân Tạo, quận Bình Tân, thành phố Hồ Chí Minh
(72) Cô Gia Thọ (VN)
(74) Công ty TNHH Tư vấn sở hữu trí tuệ Việt (VIET IP CO.,LTD.)
(55)



1.1



1.2



1.3



1.4



1.5



1.6

(11) **3-0032423**

(15) 24/03/2021

(21) 3-2019-02166

(18) 27/08/2024

(54) KHỚP NỐI

(45) 26/04/2021 397B

NGUYỄN CAO MINH (VN)

(73) 53 đường số 4, khu dân cư Vĩnh Lộc, phường Bình Hưng Hòa B, quận Bình Tân, thành phố Hồ Chí Minh

(72) Nguyễn Cao Minh (VN)

(55)

(51) 07-02; 08-08

(22) 27/08/2019

(28) 2

(43) 25/08/2020 389A



1.1



1.2



1.3



1.4



1.5



1.6



1.7



2.1



2.2



2.3



2.4



2.5



2.6



2.7

(11) **3-0032424**

(15) 24/03/2021

(21) 3-2019-02276

(18) 09/09/2024

(54) GIÁ ĐỠ CHAI

(45) 26/04/2021 397B

CÔNG TY CỔ PHẦN THIÊN NHIÊN (VN)

(73) Số 67 (gian hàng số L4-K2), toà nhà Sài Gòn Centre, Lê Lợi, phường Bến Nghé, quận 1, thành phố Hồ Chí Minh

(72) Nguyễn Ngọc Lân (AU)

(74) Công ty TNHH W.I.Z.P.R.O (WIZPRO CO.,LTD.)

(55)

(51) 06-04

(22) 09/09/2019

(28) 1

(43) 25/05/2020 386A



1.1



1.2



1.3



1.4



1.5



1.6

(11) **3-0032425**

(15) 24/03/2021

(21) 3-2019-02298

(18) 10/09/2024

(54) NHÃN SẢN PHẨM

(45) 26/04/2021 397B

(51) 19-08

(22) 10/09/2019

(28) 2

(43) 25/12/2019 381A

CÔNG TY TNHH SẢN XUẤT THƯƠNG MẠI DỊCH VỤ MINH HÀ (VN)

(73) Lô C 42b/I, đường số 7, KCN Vĩnh Lộc, xã Vĩnh Lộc A, huyện Bình Chánh, thành phố Hồ Chí Minh

(72) Nguyễn Thị Nguyệt Hà (VN)

(55)



1.1



2.1

(11) **3-0032426**

(15) 24/03/2021

(21) 3-2019-03330

(18) 18/12/2024

(54) TRỤ SẠC

(45) 26/04/2021 397B

(51) 13-02

(22) 18/12/2019

(28) 1

(43) 25/02/2020 383A

CÔNG TY TNHH POWERNHEAT (VN)

(73) Tầng 4, Lô I3B-1, đường N6, khu CNC, phường Tân Phú, quận 9, thành phố Hồ Chí Minh

(72) Nguyễn Ngọc Minh (VN)

(74) Công ty Cổ phần Sở hữu trí tuệ Việt Mỹ (VIET MY IPC)

(55)



1.1



1.2



1.3



1.4



1.5

- (11) **3-0032427**
(15) 24/03/2021 (51) 08-08
(21) 3-2020-00136 (22) 16/01/2020
(18) 16/01/2025
(54) KHỚP NỐI (28) 1
(45) 26/04/2021 397B (43) 25/08/2020 389A
(73) CÔNG TY TNHH THIẾT BỊ TRƯỜNG HỌC PHỤC HƯNG (VN)
Thôn Đại Lan, xã Duyên Hà, huyện Thanh Trì, thành phố Hà Nội
(72) Nguyễn Trọng Nghĩa (VN)
(74) Công ty TNHH Sở hữu trí tuệ HA VIP (HAVIP CO., LTD.)
(55)

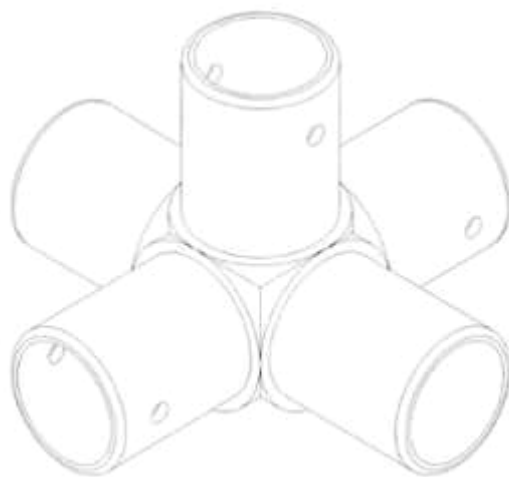

1.1



1.2

1.3

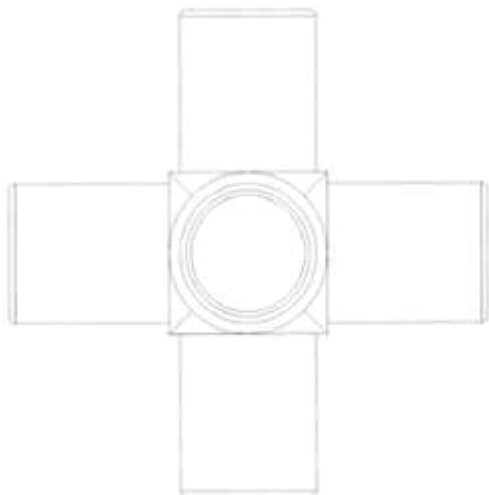

1.4

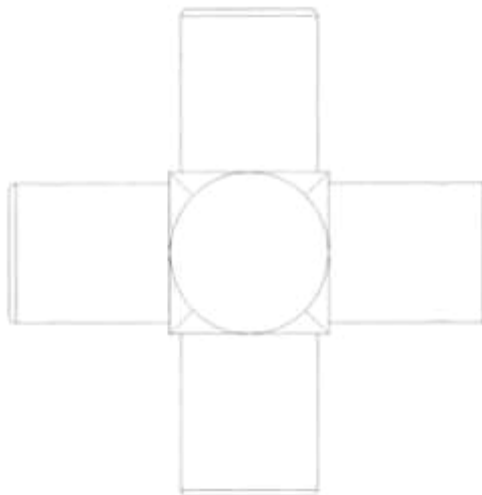

1.5

- (11) **3-0032428**
(15) 24/03/2021 (51) 08-08
(21) 3-2020-00137 (22) 16/01/2020
(18) 16/01/2025
(54) KHỚP NỐI (28) 1
(45) 26/04/2021 397B (43) 25/08/2020 389A
(73) CÔNG TY TNHH THIẾT BỊ TRƯỜNG HỌC PHỤC HƯNG (VN)
Thôn Đại Lan, xã Duyên Hà, huyện Thanh Trì, thành phố Hà Nội
(72) Nguyễn Trọng Nghĩa (VN)
(74) Công ty TNHH Sở hữu trí tuệ HA VIP (HAVIP CO., LTD.)
(55)

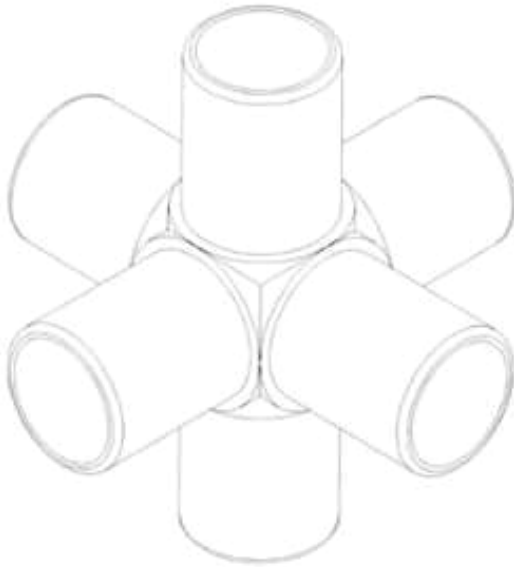

1.1

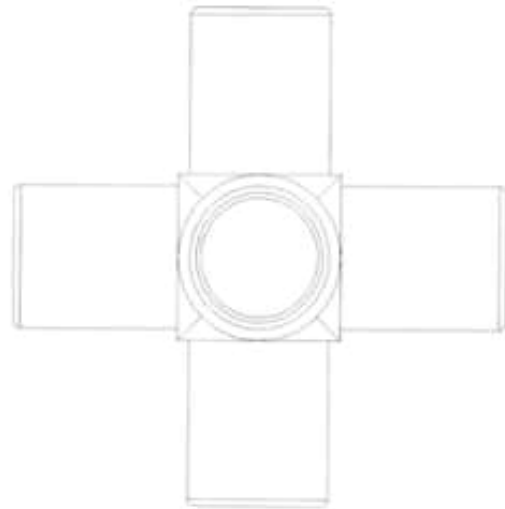

1.2

PHẦN IV

**SỬA ĐỔI, GIA HẠN, CẤP LẠI, CHẤM DỨT, HUỖ BỎ VĂN BẰNG BẢO HỘ,
QUYẾT ĐỊNH GIẢI QUYẾT KHIẾU NẠI**

1 - SỬA ĐỔI VĂN BẰNG BẢO HỘ

Quyết định số: 3513w/QĐ-SHTT, ngày 01/03/2021 về việc ghi nhận sửa đổi Bằng độc quyền kiểu dáng công nghiệp

Số đơn yêu cầu: SB3-2020-00490 Ngày nộp: 19/03/2020

Liên quan đến Bằng độc quyền kiểu dáng công nghiệp:

(11) Số văn bằng	(15) Ngày cấp
3-24222	10/07/2017
3-24223	10/07/2017
3-24224	10/07/2017

Mục sửa đổi: Tên, địa chỉ chủ văn bằng bảo hộ

Nội dung mới: Công ty cổ phần vắc xin và sinh phẩm Nha Trang (VN)
Số 26 Hàn Thuyên, phường Xương Huân, thành phố Nha Trang, tỉnh
Khánh Hòa

Quyết định số: 3515w/QĐ-SHTT, ngày 01/03/2021 về việc ghi nhận sửa đổi Bằng độc quyền kiểu dáng công nghiệp

Số đơn yêu cầu: SB3-2020-00481 Ngày nộp: 18/03/2020

Liên quan đến Bằng độc quyền kiểu dáng công nghiệp:

(11) Số văn bằng	(15) Ngày cấp
3-15187	18/01/2011

Mục sửa đổi: Tên, địa chỉ chủ văn bằng bảo hộ

Nội dung mới: Fraser and Neave, Limited (SG)
438 Alexandra Road #20-00 Alexandra Point Singapore 119958

CÔNG BÁO SỞ HỮU CÔNG NGHIỆP SỐ 397 TẬP B - QUYỀN 2 (04.2021)

Quyết định số: 3517w/QĐ-SHTT, ngày 01/03/2021 về việc ghi nhận sửa đổi Bằng độc quyền kiểu dáng công nghiệp

Số đơn yêu cầu: SB3-2020-00129 Ngày nộp: 03/02/2020

Liên quan đến Bằng độc quyền kiểu dáng công nghiệp:

(11) Số văn bằng	(15) Ngày cấp
3-23759	08/05/2017
3-23760	08/05/2017
3-23442	01/03/2017
3-23761	08/05/2017
3-22991	07/11/2016

Mục sửa đổi: Tên, địa chỉ chủ văn bằng bảo hộ

Nội dung mới: Công ty TNHH công nghệ ngôi nhà thông minh Bkav SmartHome (VN)
Số 1, ngách 47, Thịnh Hào 2, phường Hàng Bột, quận Đống Đa, thành phố Hà Nội

Quyết định số: 3519w/QĐ-SHTT, ngày 01/03/2021 về việc ghi nhận sửa đổi Bằng độc quyền kiểu dáng công nghiệp

Số đơn yêu cầu: SB3-2020-01869 Ngày nộp: 04/09/2020

Liên quan đến Bằng độc quyền kiểu dáng công nghiệp:

(11) Số văn bằng	(15) Ngày cấp
3-23702	27/04/2017
3-22263	06/06/2016

Mục sửa đổi: Tên, địa chỉ chủ văn bằng bảo hộ

Nội dung mới: Công ty cổ phần thực phẩm HORECA (VN)
33 đường số 2, cư xá Bình Thới, phường 8, quận 11, thành phố Hồ Chí Minh

Quyết định số: 3520w/QĐ-SHTT, ngày 01/03/2021 về việc ghi nhận sửa đổi Bằng độc quyền kiểu dáng công nghiệp

CÔNG BÁO SỞ HỮU CÔNG NGHIỆP SỐ 397 TẬP B - QUYỀN 2 (04.2021)

Số đơn yêu cầu: SB3-2020-01472 Ngày nộp: 20/07/2020

Liên quan đến Bằng độc quyền kiểu dáng công nghiệp:

(11) Số văn bằng	(15) Ngày cấp
3-30908	29/06/2020
3-30909	29/06/2020
3-30910	29/06/2020

Mục sửa đổi: Tên, địa chỉ chủ văn bằng bảo hộ

Nội dung mới: Công ty cổ phần dinh dưỡng Khánh Hòa (VN)
Tầng 6, tòa nhà Hoàng Việt, số 34 Hoàng Việt, phường 4, quận Tân Bình, thành phố Hồ Chí Minh

Quyết định số: 3521w/QĐ-SHTT, ngày 01/03/2021 về việc ghi nhận sửa đổi Bằng độc quyền kiểu dáng công nghiệp

Số đơn yêu cầu: SB3-2020-01289 Ngày nộp: 01/07/2020

Liên quan đến Bằng độc quyền kiểu dáng công nghiệp:

(11) Số văn bằng	(15) Ngày cấp
3-17919	17/05/2013

Mục sửa đổi: Tên, địa chỉ chủ văn bằng bảo hộ

Nội dung mới: 1. Công ty cổ phần Robot Tosy (VN)
Số 23 đường Lê Văn Lương, tòa nhà Starcity, phường Nhân Chính, quận Thanh Xuân, thành phố Hà Nội.
2. Hồ Vĩnh Hoàng (VN)
Mộ Lao, quận Hà Đông, thành phố Hà Nội

Quyết định số: 3522w/QĐ-SHTT, ngày 01/03/2021 về việc ghi nhận sửa đổi Bằng độc quyền kiểu dáng công nghiệp

Số đơn yêu cầu: SB3-2020-01111 Ngày nộp: 12/06/2020

Liên quan đến Bằng độc quyền kiểu dáng công nghiệp:

(11) Số văn bằng	(15) Ngày cấp
3-29544	12/11/2019

CÔNG BÁO SỞ HỮU CÔNG NGHIỆP SỐ 397 TẬP B - QUYỀN 2 (04.2021)

Mục sửa đổi: Tên, địa chỉ chủ văn bằng bảo hộ
Nội dung mới: Tổng công ty lương thực Miền Nam - Công ty cổ phần (VN)
333 Trần Hưng Đạo, phường Cầu Kho, quận 1, thành phố Hồ Chí Minh

Quyết định số: 3523w/QĐ-SHTT, ngày 01/03/2021 về việc ghi nhận sửa đổi Bằng độc quyền kiểu dáng công nghiệp

Số đơn yêu cầu: SB3-2020-00682 Ngày nộp: 28/04/2020

Liên quan đến Bằng độc quyền kiểu dáng công nghiệp:

(11) Số văn bằng	(15) Ngày cấp
3-11725	24/04/2008
3-13102	31/03/2009
3-16405	08/02/2012

Mục sửa đổi: Tên, địa chỉ chủ văn bằng bảo hộ
Nội dung mới: Công ty TNHH giấy Mylan (VN)
Số 19B/5, phố Nguyễn Văn Cừ, phường Ngọc Lâm, quận Long Biên, thành phố Hà Nội

Quyết định số: 3524w/QĐ-SHTT, ngày 01/03/2021 về việc ghi nhận sửa đổi Bằng độc quyền kiểu dáng công nghiệp

Số đơn yêu cầu: SB3-2020-01861 Ngày nộp: 03/09/2020

Liên quan đến Bằng độc quyền kiểu dáng công nghiệp:

(11) Số văn bằng	(15) Ngày cấp
3-16210	12/12/2011

Mục sửa đổi: Tên, địa chỉ chủ văn bằng bảo hộ
Nội dung mới: Công ty TNHH một thành viên thực phẩm Huế (VN)
Số 4 Hoài Thanh, phường Thủy Xuân, thành phố Huế, tỉnh Thừa Thiên Huế

CÔNG BÁO SỞ HỮU CÔNG NGHIỆP SỐ 397 TẬP B - QUYỀN 2 (04.2021)

Quyết định số: 3526w/QĐ-SHTT, ngày 01/03/2021 về việc ghi nhận sửa đổi Bằng độc quyền kiểu dáng công nghiệp

Số đơn yêu cầu: SB3-2020-01714 Ngày nộp: 18/08/2020

Liên quan đến Bằng độc quyền kiểu dáng công nghiệp:

(11) Số văn bằng	(15) Ngày cấp
3-22735	23/09/2016

Mục sửa đổi: Tên, địa chỉ chủ văn bằng bảo hộ

Nội dung mới: Công ty cổ phần xe điện toàn cầu Pega LTT (VN)
Lô 15-17 Cụm công nghiệp Nội Hoàng, xã Nội Hoàng, huyện Yên Dũng, tỉnh Bắc Giang

Quyết định số: 3528w/QĐ-SHTT, ngày 01/03/2021 về việc ghi nhận sửa đổi Bằng độc quyền kiểu dáng công nghiệp

Số đơn yêu cầu: SB3-2020-01678 Ngày nộp: 13/08/2020

Liên quan đến Bằng độc quyền kiểu dáng công nghiệp:

(11) Số văn bằng	(15) Ngày cấp
3-16975	14/08/2012
3-16793	07/06/2012
3-17604	22/02/2013

Mục sửa đổi: Tên, địa chỉ chủ văn bằng bảo hộ

Nội dung mới: Công ty cổ phần tự động hóa Tân Phát (VN)
Số 189, đường Phan Trọng Tuệ, xã Thanh Liệt, huyện Thanh Trì, thành phố Hà Nội

Quyết định số: 3531w/QĐ-SHTT, ngày 01/03/2021 về việc ghi nhận sửa đổi Bằng độc quyền kiểu dáng công nghiệp

Số đơn yêu cầu: SB3-2020-01332 Ngày nộp: 03/07/2020

Liên quan đến Bằng độc quyền kiểu dáng công nghiệp:

CÔNG BÁO SỞ HỮU CÔNG NGHIỆP SỐ 397 TẬP B - QUYỀN 2 (04.2021)

(11) Số văn bằng	(15) Ngày cấp
3-22769	04/10/2016

Mục sửa đổi: Tên, địa chỉ chủ văn bằng bảo hộ
Nội dung mới: Công ty TNHH Te An Việt Nam (VN)
Lô I-3, khu công nghiệp Mỹ Xuân A2, phường Mỹ Xuân, thị xã Phú Mỹ, tỉnh Bà Rịa-Vũng Tàu

Quyết định số: 3533w/QĐ-SHTT, ngày 01/03/2021 về việc ghi nhận sửa đổi Bằng độc quyền kiểu dáng công nghiệp

Số đơn yêu cầu: SB3-2020-01296 Ngày nộp: 01/07/2020

Liên quan đến Bằng độc quyền kiểu dáng công nghiệp:

(11) Số văn bằng	(15) Ngày cấp
3-15565	11/05/2011
3-15616	31/05/2011

Mục sửa đổi: Tên, địa chỉ chủ văn bằng bảo hộ
Nội dung mới: Công ty cổ phần bột giặt LIX (VN)
Số 3 đường số 2, khu phố 4, phường Linh Trung, quận Thủ Đức, thành phố Hồ Chí Minh

Quyết định số: 3535w/QĐ-SHTT, ngày 01/03/2021 về việc ghi nhận sửa đổi Bằng độc quyền kiểu dáng công nghiệp

Số đơn yêu cầu: SB3-2020-00881 Ngày nộp: 22/05/2020

Liên quan đến Bằng độc quyền kiểu dáng công nghiệp:

(11) Số văn bằng	(15) Ngày cấp
3-16184	25/11/2011

Mục sửa đổi: Tên, địa chỉ chủ văn bằng bảo hộ
Nội dung mới: Công ty cổ phần dược phẩm và thiết bị y tế Đông Nam Á (VN)
Tổ dân phố Phan Bội, phường Dị Sử, thị xã Mỹ Hòa, tỉnh Hưng Yên

CÔNG BÁO SỞ HỮU CÔNG NGHIỆP SỐ 397 TẬP B - QUYỀN 2 (04.2021)

Quyết định số: 3593w/QĐ-SHTT, ngày 02/03/2021 về việc ghi nhận sửa đổi Bằng độc quyền kiểu dáng công nghiệp

Số đơn yêu cầu: SB3-2020-02295 Ngày nộp: 21/10/2020

Liên quan đến Bằng độc quyền kiểu dáng công nghiệp:

(11) Số văn bằng	(15) Ngày cấp
3-16209	12/12/2011
3-16090	21/10/2011
3-23874	19/05/2017

Mục sửa đổi: Tên, địa chỉ chủ văn bằng bảo hộ

Nội dung mới: Công ty TNHH Minh Long I (VN)
333 khu phố Hưng Lộc, phường Hưng Định, thành phố Thuận An, tỉnh Bình Dương

Quyết định số: 3595w/QĐ-SHTT, ngày 02/03/2021 về việc ghi nhận sửa đổi Bằng độc quyền kiểu dáng công nghiệp

Số đơn yêu cầu: SB3-2020-02280 Ngày nộp: 19/10/2020

Liên quan đến Bằng độc quyền kiểu dáng công nghiệp:

(11) Số văn bằng	(15) Ngày cấp
3-24748	22/09/2017

Mục sửa đổi: Tên, địa chỉ chủ văn bằng bảo hộ

Nội dung mới: Công ty TNHH mỹ phẩm Thảo Dược (VN)
479/8 Tân Hòa Đông, khu phố 8, phường Bình Trị Đông, quận Bình Tân, thành phố Hồ Chí Minh

Quyết định số: 3597w/QĐ-SHTT, ngày 02/03/2021 về việc ghi nhận sửa đổi Bằng độc quyền kiểu dáng công nghiệp

Số đơn yêu cầu: SB3-2020-02126 Ngày nộp: 01/10/2020

Liên quan đến Bằng độc quyền kiểu dáng công nghiệp:

CÔNG BÁO SỞ HỮU CÔNG NGHIỆP SỐ 397 TẬP B - QUYỀN 2 (04.2021)

(11) Số văn bằng	(15) Ngày cấp
3-15824	09/08/2011

Mục sửa đổi: Tên, địa chỉ chủ văn bằng bảo hộ
Nội dung mới: Huỳnh Minh Định (VN)
276 Cao Lỗ, phường 4, quận 8, thành phố Hồ Chí Minh

Quyết định số: 3599w/QĐ-SHTT, ngày 02/03/2021 về việc ghi nhận sửa đổi Bằng độc quyền kiểu dáng công nghiệp

Số đơn yêu cầu: SB3-2020-02099 Ngày nộp: 29/09/2020

Liên quan đến Bằng độc quyền kiểu dáng công nghiệp:

(11) Số văn bằng	(15) Ngày cấp
3-15428	31/03/2011

Mục sửa đổi: Tên, địa chỉ chủ văn bằng bảo hộ
Nội dung mới: Công ty cổ phần kinh doanh LPG Việt Nam (VN)
Tầng 11, tòa nhà Viện Dầu khí, số 167 phố Trung Kính, phường Yên Hòa, quận Cầu Giấy, thành phố Hà Nội

Quyết định số: 3601w/QĐ-SHTT, ngày 02/03/2021 về việc ghi nhận sửa đổi Bằng độc quyền kiểu dáng công nghiệp

Số đơn yêu cầu: SB3-2020-02098 Ngày nộp: 29/09/2020

Liên quan đến Bằng độc quyền kiểu dáng công nghiệp:

(11) Số văn bằng	(15) Ngày cấp
3-31329	01/09/2020
3-31330	01/09/2020

Mục sửa đổi: Tên, địa chỉ chủ văn bằng bảo hộ
Nội dung mới: Công ty TNHH liên doanh STELLAPHARM (VN)
K63/1 Nguyễn Thị Sóc, ấp Mỹ Hòa 2, xã Xuân Thới Đông, huyện Hóc Môn, thành phố Hồ Chí Minh

CÔNG BÁO SỞ HỮU CÔNG NGHIỆP SỐ 397 TẬP B - QUYỀN 2 (04.2021)

Quyết định số: 3602w/QĐ-SHTT, ngày 02/03/2021 về việc ghi nhận sửa đổi Bằng độc quyền kiểu dáng công nghiệp

Số đơn yêu cầu: SB3-2020-01646 Ngày nộp: 10/08/2020

Liên quan đến Bằng độc quyền kiểu dáng công nghiệp:

(11) Số văn bằng	(15) Ngày cấp
3-24424	14/08/2017
3-25086	09/11/2017

Mục sửa đổi: Tên, địa chỉ chủ văn bằng bảo hộ

Nội dung mới: Công ty cổ phần Hyundai Aluminium Vina (VN)
Số 1/17 phố Nhị Châu, phường Nhị Châu, thành phố Hải Dương, tỉnh Hải Dương

Quyết định số: 3604w/QĐ-SHTT, ngày 02/03/2021 về việc ghi nhận sửa đổi Bằng độc quyền kiểu dáng công nghiệp

Số đơn yêu cầu: SB3-2020-01099 Ngày nộp: 12/06/2020

Liên quan đến Bằng độc quyền kiểu dáng công nghiệp:

(11) Số văn bằng	(15) Ngày cấp
3-23790	11/05/2017

Mục sửa đổi: Tên, địa chỉ chủ văn bằng bảo hộ

Nội dung mới: Công ty TNHH thương mại - sản xuất Tiên Ngọc (VN)
282/6 Lê Thị Riêng, phường Thới An, quận 12, thành phố Hồ Chí Minh

Quyết định số: 3681w/QĐ-SHTT, ngày 05/03/2021 về việc ghi nhận sửa đổi Bằng độc quyền kiểu dáng công nghiệp

Số đơn yêu cầu: SB3-2020-01511 Ngày nộp: 23/07/2020

Liên quan đến Bằng độc quyền kiểu dáng công nghiệp:

(11) Số văn bằng	(15) Ngày cấp
3-15981	09/09/2011

CÔNG BÁO SỞ HỮU CÔNG NGHIỆP SỐ 397 TẬP B - QUYỀN 2 (04.2021)

Mục sửa đổi: Tên, địa chỉ chủ văn bằng bảo hộ
Nội dung mới: Fraser and Neave, Limited (SG)
438 Alexandra Road #20-00 Alexandra Point Singapore 119958

Quyết định số: 3686w/QĐ-SHTT, ngày 05/03/2021 về việc ghi nhận sửa đổi Bằng độc quyền kiểu dáng công nghiệp

Số đơn yêu cầu: SB3-2020-01755 Ngày nộp: 21/08/2020

Liên quan đến Bằng độc quyền kiểu dáng công nghiệp:

(11) Số văn bằng	(15) Ngày cấp
3-16112	31/10/2011
3-17369	14/12/2012

Mục sửa đổi: Tên, địa chỉ chủ văn bằng bảo hộ
Nội dung mới: Công ty cổ phần MARICO SOUTH EAST ASIA (VN)
Số 3, đường số 5, khu công nghiệp Sóng Thần 1, phường Dĩ An, thành phố Dĩ An, tỉnh Bình Dương

Quyết định số: 4228w/QĐ-SHTT, ngày 19/03/2021 về việc ghi nhận sửa đổi Bằng độc quyền kiểu dáng công nghiệp

Số đơn yêu cầu: SB3-2020-02546 Ngày nộp: 17/11/2020

Liên quan đến Bằng độc quyền kiểu dáng công nghiệp:

(11) Số văn bằng	(15) Ngày cấp
3-12850	05/02/2009
3-13504	19/08/2009
3-13663	30/09/2009
3-13505	19/08/2009
3-13820	11/11/2009
3-17824	17/04/2013
3-14163	22/03/2010

CÔNG BÁO SỞ HỮU CÔNG NGHIỆP SỐ 397 TẬP B - QUYỀN 2 (04.2021)

3-14266	07/05/2010
3-15584	13/05/2011
3-15585	13/05/2011
3-15672	14/06/2011
3-18071	14/06/2013
3-18072	14/06/2013
3-18073	14/06/2013
3-18074	14/06/2013
3-18075	14/06/2013
3-18384	16/09/2013
3-18385	16/09/2013
3-18183	08/07/2013
3-18184	08/07/2013
3-18419	27/09/2013
3-18420	27/09/2013
3-18421	27/09/2013
3-18422	27/09/2013
3-18423	27/09/2013
3-19336	26/05/2014
3-18760	02/01/2014
3-18761	02/01/2014
3-20535	22/01/2015
3-20601	04/02/2015
3-20602	04/02/2015
3-20603	04/02/2015
3-20604	04/02/2015
3-20312	19/12/2014

CÔNG BÁO SỞ HỮU CÔNG NGHIỆP SỐ 397 TẬP B - QUYỀN 2 (04.2021)

3-20545	22/01/2015
3-24488	28/08/2017

Mục sửa đổi: Tên, địa chỉ chủ văn bằng bảo hộ
Nội dung mới: Công ty cổ phần tập đoàn AUSTDOOR (VN)
Số 37, đường Lê Văn Thiêm, phường Nhân Chính, quận Thanh Xuân,
thành phố Hà Nội

Quyết định số: 4229w/QĐ-SHTT, ngày 19/03/2021 về việc ghi nhận sửa đổi Bằng độc quyền kiểu dáng công nghiệp

Số đơn yêu cầu: SB3-2020-02526 Ngày nộp: 13/11/2020

Liên quan đến Bằng độc quyền kiểu dáng công nghiệp:

(11) Số văn bằng	(15) Ngày cấp
3-26357	18/04/2018
3-26358	18/04/2018
3-26361	18/04/2018

Mục sửa đổi: Tên, địa chỉ chủ văn bằng bảo hộ
Nội dung mới: Công ty TNHH sản xuất và thương mại nhựa Trọng Tấn (VN)
Áp Rừng Dầu, xã Mỹ Hạnh Bắc, huyện Đức Hoà, tỉnh Long An

Quyết định số: 4463w/QĐ-SHTT, ngày 24/03/2021 về việc ghi nhận sửa đổi Bằng độc quyền kiểu dáng công nghiệp

Số đơn yêu cầu: SB3-2020-01996 Ngày nộp: 17/09/2020

Liên quan đến Bằng độc quyền kiểu dáng công nghiệp:

(11) Số văn bằng	(15) Ngày cấp
3-17283	16/11/2012

Mục sửa đổi: Tên, địa chỉ chủ văn bằng bảo hộ
Nội dung mới: CÔNG TY TNHH CÔNG NGHỆ NGÔI NHÀ THÔNG MINH BKAV
SMARTHOME (VN)
Số 1, ngách 47, Thịnh Hào 2, phường Hàng Bột, quận Đống Đa, thành
phố Hà Nội

CÔNG BÁO SỞ HỮU CÔNG NGHIỆP SỐ 397 TẬP B - QUYỀN 2 (04.2021)

Quyết định số: 4465w/QĐ-SHTT, ngày 24/03/2021 về việc ghi nhận sửa đổi Bằng độc quyền kiểu dáng công nghiệp

Số đơn yêu cầu: SB3-2020-01971 Ngày nộp: 15/09/2020

Liên quan đến Bằng độc quyền kiểu dáng công nghiệp:

(11) Số văn bằng	(15) Ngày cấp
3-26112	26/03/2018
3-26113	26/03/2018
3-26114	26/03/2018
3-26115	26/03/2018
3-24947	17/10/2017
3-26116	26/03/2018
3-27043	10/08/2018
3-26117	26/03/2018
3-26578	21/05/2018
3-27131	28/08/2018

Mục sửa đổi: Tên, địa chỉ chủ văn bằng bảo hộ

Nội dung mới: Công ty cổ phần Ceravi (VN)
Nhà BT7.02, khu chức năng đô thị Xuân Phương, đường 70, phường Xuân Phương, quận Nam Từ Liêm, thành phố Hà Nội

Quyết định số: 4467w/QĐ-SHTT, ngày 24/03/2021 về việc ghi nhận sửa đổi Bằng độc quyền kiểu dáng công nghiệp

Số đơn yêu cầu: SB3-2020-01946 Ngày nộp: 14/09/2020

Liên quan đến Bằng độc quyền kiểu dáng công nghiệp:

(11) Số văn bằng	(15) Ngày cấp
3-24004	12/06/2017

CÔNG BÁO SỞ HỮU CÔNG NGHIỆP SỐ 397 TẬP B - QUYỀN 2 (04.2021)

Mục sửa đổi: Tên, địa chỉ chủ văn bằng bảo hộ
Nội dung mới: Công ty cổ phần HGA 01 (VN)
Lô CN13.2, KCN Thuận Thành II, xã An Bình, huyện Thuận Thành,
tỉnh Bắc Ninh

Quyết định số: 4469w/QĐ-SHTT, ngày 24/03/2021 về việc ghi nhận sửa đổi Bằng độc quyền kiểu dáng công nghiệp

Số đơn yêu cầu: SB3-2020-01789 Ngày nộp: 26/08/2020

Liên quan đến Bằng độc quyền kiểu dáng công nghiệp:

(11) Số văn bằng	(15) Ngày cấp
3-24805	02/10/2017

Mục sửa đổi: Tên, địa chỉ chủ văn bằng bảo hộ
Nội dung mới: Công ty TNHH Hoàng Hương (VN)
Số 93, tổ 1, đường Giáp Nhất, phường Nhân Chính, quận Thanh Xuân,
thành phố Hà Nội

CÔNG BÁO SỞ HỮU CÔNG NGHIỆP SỐ 397 TẬP B - QUYỀN 2 (04.2021)

2 - GIA HẠN HIỆU LỰC VĂN BẰNG BẢO HỘ

Quyết định số: 3472w/QĐ-SHTT, ngày 01/03/2021 về việc gia hạn hiệu lực Bằng độc quyền kiểu dáng công nghiệp

Số đơn yêu cầu: GH3-2020-05436 Ngày nộp: 20/11/2020

Liên quan đến Bằng độc quyền kiểu dáng công nghiệp:

(11) Số văn bằng	(15) Ngày cấp	Gia hạn đến ngày
28637	03/05/2019	21/10/2025

(73) Chủ văn bằng bảo hộ: CÔNG TY CỔ PHẦN BÁNH KẸO TRÀNG AN 2 - VIỆT NAM (VN)
Số 233, Đường Sào Nam, phường Nghi Thu, thị xã Cửa Lò, tỉnh Nghệ An

Quyết định số: 3473w/QĐ-SHTT, ngày 01/03/2021 về việc gia hạn hiệu lực Bằng độc quyền kiểu dáng công nghiệp

Số đơn yêu cầu: GH3-2020-05422 Ngày nộp: 20/11/2020

Liên quan đến Bằng độc quyền kiểu dáng công nghiệp:

(11) Số văn bằng	(15) Ngày cấp	Gia hạn đến ngày
23970	01/06/2017	28/12/2025

(73) Chủ văn bằng bảo hộ: TENMA CORPORATION (JP)
1-63-6, Akabane, Kita-ku, Tokyo, Japan

Quyết định số: 3474w/QĐ-SHTT, ngày 01/03/2021 về việc gia hạn hiệu lực Bằng độc quyền kiểu dáng công nghiệp

Số đơn yêu cầu: GH3-2020-05421 Ngày nộp: 20/11/2020

Liên quan đến Bằng độc quyền kiểu dáng công nghiệp:

(11) Số văn bằng	(15) Ngày cấp	Gia hạn đến ngày
25451	20/12/2017	02/12/2025

CÔNG BÁO SỞ HỮU CÔNG NGHIỆP SỐ 397 TẬP B – QUYỀN 2 (04.2021)

(73) Chủ văn bằng bảo hộ: CÔNG TY CỔ PHẦN THƯƠNG MẠI - DỊCH VỤ XUẤT NHẬP KHẨU TRẦN CHÂU (VN)
147 Quốc Lộ 13, phường 26, quận Bình Thạnh, thành phố Hồ Chí Minh

Quyết định số: 3475w/QĐ-SHTT, ngày 01/03/2021 về việc gia hạn hiệu lực Bằng độc quyền kiểu dáng công nghiệp

Số đơn yêu cầu: GH3-2020-05419 Ngày nộp: 19/11/2020

Liên quan đến Bằng độc quyền kiểu dáng công nghiệp:

(11) Số văn bằng	(15) Ngày cấp	Gia hạn đến ngày
16465	15/02/2012	17/05/2026
16466	15/02/2012	17/05/2026

(73) Chủ văn bằng bảo hộ: CÔNG TY CỔ PHẦN TẬP ĐOÀN MERAP (VN)
Thôn Bá Khê, xã Tân Tiến, huyện Văn Giang, tỉnh Hưng Yên

Quyết định số: 3476w/QĐ-SHTT, ngày 01/03/2021 về việc gia hạn hiệu lực Bằng độc quyền kiểu dáng công nghiệp

Số đơn yêu cầu: GH3-2020-05414 Ngày nộp: 19/11/2020

Liên quan đến Bằng độc quyền kiểu dáng công nghiệp:

(11) Số văn bằng	(15) Ngày cấp	Gia hạn đến ngày
23562	03/04/2017	08/01/2026

(73) Chủ văn bằng bảo hộ: WOJIN PLASTIC CO., LTD. (KR)
68, Damteo-gil 21beon-gil, Guri-si, Gyeonggi-do 11900, Republic of Korea

Quyết định số: 3477w/QĐ-SHTT, ngày 01/03/2021 về việc gia hạn hiệu lực Bằng độc quyền kiểu dáng công nghiệp

Số đơn yêu cầu: GH3-2020-05413 Ngày nộp: 19/11/2020

Liên quan đến Bằng độc quyền kiểu dáng công nghiệp:

CÔNG BÁO SỞ HỮU CÔNG NGHIỆP SỐ 397 TẬP B – QUYỀN 2 (04.2021)

(11) Số văn bằng	(15) Ngày cấp	Gia hạn đến ngày
24097	23/06/2017	13/01/2026

(73) Chủ văn bằng bảo hộ: WOOJIN PLASTIC CO., LTD. (KR)
68, Damteo-gil 21beon-gil, Guri-si, Gyeonggi-do 11900,
Republic of Korea

Quyết định số: 3478w/QĐ-SHTT, ngày 01/03/2021 về việc gia hạn hiệu lực Bằng độc quyền kiểu dáng công nghiệp

Số đơn yêu cầu: GH3-2020-05412 Ngày nộp: 19/11/2020

Liên quan đến Bằng độc quyền kiểu dáng công nghiệp:

(11) Số văn bằng	(15) Ngày cấp	Gia hạn đến ngày
24096	23/06/2017	13/01/2026

(73) Chủ văn bằng bảo hộ: WOOJIN PLASTIC CO., LTD. (KR)
68, Damteo-gil 21beon-gil, Guri-si, Gyeonggi-do 11900,
Republic of Korea

Quyết định số: 3479w/QĐ-SHTT, ngày 01/03/2021 về việc gia hạn hiệu lực Bằng độc quyền kiểu dáng công nghiệp

Số đơn yêu cầu: GH3-2020-05411 Ngày nộp: 19/11/2020

Liên quan đến Bằng độc quyền kiểu dáng công nghiệp:

(11) Số văn bằng	(15) Ngày cấp	Gia hạn đến ngày
25022	27/10/2017	07/01/2026

(73) Chủ văn bằng bảo hộ: WOOJIN PLASTIC CO., LTD. (KR)
68, Damteo-gil 21beon-gil, Guri-si, Gyeonggi-do 11900,
Republic of Korea

Quyết định số: 3480w/QĐ-SHTT, ngày 01/03/2021 về việc gia hạn hiệu lực Bằng độc quyền kiểu dáng công nghiệp

Số đơn yêu cầu: GH3-2020-05410 Ngày nộp: 19/11/2020

Liên quan đến Bằng độc quyền kiểu dáng công nghiệp:

CÔNG BÁO SỞ HỮU CÔNG NGHIỆP SỐ 397 TẬP B – QUYỀN 2 (04.2021)

(11) Số văn bằng	(15) Ngày cấp	Gia hạn đến ngày
25021	27/10/2017	07/01/2026

(73) Chủ văn bằng bảo hộ: WOOJIN PLASTIC CO., LTD. (KR)
68, Damteo-gil 21beon-gil, Guri-si, Gyeonggi-do 11900,
Republic of Korea

Quyết định số: 3481w/QĐ-SHTT, ngày 01/03/2021 về việc gia hạn hiệu lực Bằng độc quyền kiểu dáng công nghiệp

Số đơn yêu cầu: GH3-2020-05398 Ngày nộp: 18/11/2020

Liên quan đến Bằng độc quyền kiểu dáng công nghiệp:

(11) Số văn bằng	(15) Ngày cấp	Gia hạn đến ngày
16467	15/02/2012	17/05/2026

(73) Chủ văn bằng bảo hộ: CÔNG TY TNHH CHẾ BIẾN THỰC PHẨM HỒNG
THIÊN (VN)
133/2 Hòa Bình, phường Hiệp Tân, quận Tân Phú, thành
phố Hồ Chí Minh

Quyết định số: 3482w/QĐ-SHTT, ngày 01/03/2021 về việc gia hạn hiệu lực Bằng độc quyền kiểu dáng công nghiệp

Số đơn yêu cầu: GH3-2020-05353 Ngày nộp: 16/11/2020

Liên quan đến Bằng độc quyền kiểu dáng công nghiệp:

(11) Số văn bằng	(15) Ngày cấp	Gia hạn đến ngày
24305	24/07/2017	02/12/2025

(73) Chủ văn bằng bảo hộ: KATSURAYAMA, SHINJI (JP) (JP)
2-902, Ueda Higashi, Tenpaku-ku, Nagoya-shi, Aichi,
4680006, Japan

Quyết định số: 3483w/QĐ-SHTT, ngày 01/03/2021 về việc gia hạn hiệu lực Bằng độc quyền kiểu dáng công nghiệp

Số đơn yêu cầu: GH3-2020-04406 Ngày nộp: 15/09/2020

Liên quan đến Bằng độc quyền kiểu dáng công nghiệp:

CÔNG BÁO SỞ HỮU CÔNG NGHIỆP SỐ 397 TẬP B – QUYỀN 2 (04.2021)

(11) Số văn bằng	(15) Ngày cấp	Gia hạn đến ngày
16223	12/12/2011	05/01/2026

(73) Chủ văn bằng bảo hộ: CÔNG TY TNHH THƯƠNG MẠI DƯỢC PHẨM ÚC CHÂU (VN)
74/18 Trương Quốc Dung, phường 10, quận Phú Nhuận, thành phố Hồ Chí Minh

Quyết định số: 3484w/QĐ-SHTT, ngày 01/03/2021 về việc gia hạn hiệu lực Bằng độc quyền kiểu dáng công nghiệp

Số đơn yêu cầu: GH3-2020-04369 Ngày nộp: 14/09/2020

Liên quan đến Bằng độc quyền kiểu dáng công nghiệp:

(11) Số văn bằng	(15) Ngày cấp	Gia hạn đến ngày
23163	16/12/2016	14/09/2025
23164	16/12/2016	14/09/2025

(73) Chủ văn bằng bảo hộ: TOMY COMPANY, LTD. (JP)
7-9-10, Tateishi, Katsushika-ku, Tokyo 124-8511 Japan

Quyết định số: 3485w/QĐ-SHTT, ngày 01/03/2021 về việc gia hạn hiệu lực Bằng độc quyền kiểu dáng công nghiệp

Số đơn yêu cầu: GH3-2020-04368 Ngày nộp: 14/09/2020

Liên quan đến Bằng độc quyền kiểu dáng công nghiệp:

(11) Số văn bằng	(15) Ngày cấp	Gia hạn đến ngày
22757	30/09/2016	15/09/2025
22758	30/09/2016	15/09/2025
22759	30/09/2016	15/09/2025

(73) Chủ văn bằng bảo hộ: BULGARI HORLOGERIE S.A. (CH)
34 rue de Monruz, 2000 Neuchatel, Switzerland

Quyết định số: 3486w/QĐ-SHTT, ngày 01/03/2021 về việc gia hạn hiệu lực Bằng độc quyền kiểu dáng công nghiệp

CÔNG BÁO SỞ HỮU CÔNG NGHIỆP SỐ 397 TẬP B – QUYỀN 2 (04.2021)

Số đơn yêu cầu: GH3-2020-03011 Ngày nộp: 25/06/2020

Liên quan đến Bằng độc quyền kiểu dáng công nghiệp:

(11) Số văn bằng	(15) Ngày cấp	Gia hạn đến ngày
22363	20/06/2016	30/07/2025

(73) Chủ văn bằng bảo hộ: BULGARI S.P.A. (IT)
11 Lungotevere Marzio, 00186 Rome, Italy

Quyết định số: 3487w/QĐ-SHTT, ngày 01/03/2021 về việc gia hạn hiệu lực Bằng độc quyền kiểu dáng công nghiệp

Số đơn yêu cầu: GH3-2020-03006 Ngày nộp: 25/06/2020

Liên quan đến Bằng độc quyền kiểu dáng công nghiệp:

(11) Số văn bằng	(15) Ngày cấp	Gia hạn đến ngày
22570	29/07/2016	08/06/2025

(73) Chủ văn bằng bảo hộ: ELECTROLUX S.E.A PTE LTD. (SG)
11 Lorong 3, Toa Payoh, Block B, #01-13/14/15, Jackson Square, Singapore 319579, Singapore

Quyết định số: 3488w/QĐ-SHTT, ngày 01/03/2021 về việc gia hạn hiệu lực Bằng độc quyền kiểu dáng công nghiệp

Số đơn yêu cầu: GH3-2020-02051 Ngày nộp: 14/05/2020

Liên quan đến Bằng độc quyền kiểu dáng công nghiệp:

(11) Số văn bằng	(15) Ngày cấp	Gia hạn đến ngày
22663	19/08/2016	09/06/2025
22664	19/08/2016	09/06/2025
22665	19/08/2016	09/06/2025

(73) Chủ văn bằng bảo hộ: KONINKLIJKE PHILIPS N.V. (NL)
High Tech Campus 5, AE Eindhoven, 5656, The Netherlands

CÔNG BÁO SỞ HỮU CÔNG NGHIỆP SỐ 397 TẬP B – QUYỀN 2 (04.2021)

Quyết định số: 3489w/QĐ-SHTT, ngày 01/03/2021 về việc gia hạn hiệu lực Bằng độc quyền kiểu dáng công nghiệp

Số đơn yêu cầu: GH3-2020-05783 Ngày nộp: 11/12/2020

Liên quan đến Bằng độc quyền kiểu dáng công nghiệp:

(11) Số văn bằng	(15) Ngày cấp	Gia hạn đến ngày
24942	17/10/2017	11/05/2026

(73) Chủ văn bằng bảo hộ: NGUYỄN VĂN SƠN (VN)
Xóm Việt Cường, xã Hóa Thượng, huyện Đông Hỷ, tỉnh
Thái Nguyên

Quyết định số: 3490w/QĐ-SHTT, ngày 01/03/2021 về việc gia hạn hiệu lực Bằng độc quyền kiểu dáng công nghiệp

Số đơn yêu cầu: GH3-2020-05748 Ngày nộp: 10/12/2020

Liên quan đến Bằng độc quyền kiểu dáng công nghiệp:

(11) Số văn bằng	(15) Ngày cấp	Gia hạn đến ngày
18186	08/07/2013	08/02/2026

(73) Chủ văn bằng bảo hộ: DONG-A PENCIL CO., LTD. (KR)
4th Floor, Parkland Building, 237-11, Nonhyeon-dong,
Gangnam-gu, Seoul, Republic of Korea

Quyết định số: 3491w/QĐ-SHTT, ngày 01/03/2021 về việc gia hạn hiệu lực Bằng độc quyền kiểu dáng công nghiệp

Số đơn yêu cầu: GH3-2020-05743 Ngày nộp: 10/12/2020

Liên quan đến Bằng độc quyền kiểu dáng công nghiệp:

(11) Số văn bằng	(15) Ngày cấp	Gia hạn đến ngày
24622	12/09/2017	14/01/2026

(73) Chủ văn bằng bảo hộ: NGÔ ĐẮC THUẬN (VN)
22 Nguyễn Văn Đình, phường 6, quận 5, thành phố Hồ
Chí Minh

CÔNG BÁO SỞ HỮU CÔNG NGHIỆP SỐ 397 TẬP B – QUYỀN 2 (04.2021)

Quyết định số: 3492w/QĐ-SHTT, ngày 01/03/2021 về việc gia hạn hiệu lực Bằng độc quyền kiểu dáng công nghiệp

Số đơn yêu cầu: GH3-2020-05718 Ngày nộp: 09/12/2020

Liên quan đến Bằng độc quyền kiểu dáng công nghiệp:

(11) Số văn bằng	(15) Ngày cấp	Gia hạn đến ngày
16395	08/02/2012	21/01/2026
16396	08/02/2012	14/03/2026
16637	16/04/2012	27/01/2026
17739	05/04/2013	02/06/2026
23607	11/04/2017	08/03/2026
23608	11/04/2017	08/03/2026
23609	11/04/2017	15/04/2026
23610	11/04/2017	15/04/2026
23611	11/04/2017	15/04/2026
23612	11/04/2017	15/04/2026
24113	23/06/2017	08/04/2026
24191	03/07/2017	22/03/2026
25049	01/11/2017	10/06/2026
25489	26/12/2017	25/05/2026
25490	26/12/2017	27/05/2026
25491	26/12/2017	27/05/2026

(73) Chủ văn bằng bảo hộ: CÔNG TY CỔ PHẦN TẬP ĐOÀN THIÊN LONG (VN)
Lô 6-8-10-12 đường số 3, khu công nghiệp Tân Tạo,
phường Tân Tạo, quận Bình Tân, thành phố Hồ Chí Minh

Quyết định số: 3493w/QĐ-SHTT, ngày 01/03/2021 về việc gia hạn hiệu lực Bằng độc quyền kiểu dáng công nghiệp

Số đơn yêu cầu: GH3-2020-05711 Ngày nộp: 08/12/2020

Liên quan đến Bằng độc quyền kiểu dáng công nghiệp:

(11) Số văn bằng	(15) Ngày cấp	Gia hạn đến ngày
16429	15/02/2012	13/12/2025
17828	17/04/2013	16/12/2025

CÔNG BÁO SỞ HỮU CÔNG NGHIỆP SỐ 397 TẬP B – QUYỀN 2 (04.2021)

(73) Chủ văn bằng bảo hộ: UNILEVER N.V. (NL)
Weena 455, 3013 AL Rotterdam, The Netherlands

Quyết định số: 3494w/QĐ-SHTT, ngày 01/03/2021 về việc gia hạn hiệu lực Bằng độc quyền kiểu dáng công nghiệp

Số đơn yêu cầu: GH3-2020-05708 Ngày nộp: 08/12/2020

Liên quan đến Bằng độc quyền kiểu dáng công nghiệp:

(11) Số văn bằng	(15) Ngày cấp	Gia hạn đến ngày
17180	22/10/2012	14/12/2025
17727	03/04/2013	14/12/2025
17728	03/04/2013	14/12/2025
18369	16/09/2013	14/12/2025
18370	16/09/2013	14/12/2025

(73) Chủ văn bằng bảo hộ: MAINETTI (UK) LIMITED (GB)
Annfield Estate, Oxnam Road, Jedburgh, Roxburghshire,
Scotland TD8 6NN, United Kingdom

Quyết định số: 3495w/QĐ-SHTT, ngày 01/03/2021 về việc gia hạn hiệu lực Bằng độc quyền kiểu dáng công nghiệp

Số đơn yêu cầu: GH3-2020-05702 Ngày nộp: 08/12/2020

Liên quan đến Bằng độc quyền kiểu dáng công nghiệp:

(11) Số văn bằng	(15) Ngày cấp	Gia hạn đến ngày
17024	04/09/2012	16/03/2026
24676	15/09/2017	29/03/2026

(73) Chủ văn bằng bảo hộ: APPLE INC. (US)
1 Infinite Loop, Cupertino, California 95014, United States
of America

CÔNG BÁO SỞ HỮU CÔNG NGHIỆP SỐ 397 TẬP B – QUYỀN 2 (04.2021)

Quyết định số: 3496w/QĐ-SHTT, ngày 01/03/2021 về việc gia hạn hiệu lực Bằng độc quyền kiểu dáng công nghiệp

Số đơn yêu cầu: GH3-2020-05701 Ngày nộp: 08/12/2020

Liên quan đến Bằng độc quyền kiểu dáng công nghiệp:

(11) Số văn bằng	(15) Ngày cấp	Gia hạn đến ngày
16588	04/04/2012	25/02/2026

(73) Chủ văn bằng bảo hộ: PANASONIC CORPORATION (JP)
1006, Oaza Kadoma, Kadoma-shi, Osaka 571-8501 Japan

Quyết định số: 3497w/QĐ-SHTT, ngày 01/03/2021 về việc gia hạn hiệu lực Bằng độc quyền kiểu dáng công nghiệp

Số đơn yêu cầu: GH3-2020-05700 Ngày nộp: 08/12/2020

Liên quan đến Bằng độc quyền kiểu dáng công nghiệp:

(11) Số văn bằng	(15) Ngày cấp	Gia hạn đến ngày
24537	05/09/2017	26/02/2026
24538	05/09/2017	26/02/2026
24539	05/09/2017	26/02/2026
24629	12/09/2017	16/02/2026
24631	12/09/2017	22/02/2026

(73) Chủ văn bằng bảo hộ: PANASONIC INTELLECTUAL PROPERTY
MANAGEMENT CO., LTD. (JP)
1-61, Shiromi 2-chome, Chuo-ku, Osaka-shi, Osaka 540-
6207 Japan

Quyết định số: 3498w/QĐ-SHTT, ngày 01/03/2021 về việc gia hạn hiệu lực Bằng độc quyền kiểu dáng công nghiệp

Số đơn yêu cầu: GH3-2020-05698 Ngày nộp: 08/12/2020

Liên quan đến Bằng độc quyền kiểu dáng công nghiệp:

(11) Số văn bằng	(15) Ngày cấp	Gia hạn đến ngày
16874	09/07/2012	28/01/2026

CÔNG BÁO SỞ HỮU CÔNG NGHIỆP SỐ 397 TẬP B – QUYỀN 2 (04.2021)

(73) Chủ văn bằng bảo hộ: MITSUBISHI ELECTRIC CORPORATION (JP)
7-3, Marunouchi 2-Chome, Chiyoda-Ku, Tokyo, 100-8310
Japan

Quyết định số: 3499w/QĐ-SHTT, ngày 01/03/2021 về việc gia hạn hiệu lực Bằng độc quyền kiểu dáng công nghiệp

Số đơn yêu cầu: GH3-2020-05697 Ngày nộp: 08/12/2020

Liên quan đến Bằng độc quyền kiểu dáng công nghiệp:

(11) Số văn bằng	(15) Ngày cấp	Gia hạn đến ngày
23990	05/06/2017	27/01/2026

(73) Chủ văn bằng bảo hộ: NIKE INNOVATE C.V. (US)
One Bowerman Drive, Beaverton, Oregon, 97005-6453,
United States of America

Quyết định số: 3500w/QĐ-SHTT, ngày 01/03/2021 về việc gia hạn hiệu lực Bằng độc quyền kiểu dáng công nghiệp

Số đơn yêu cầu: GH3-2020-05696 Ngày nộp: 08/12/2020

Liên quan đến Bằng độc quyền kiểu dáng công nghiệp:

(11) Số văn bằng	(15) Ngày cấp	Gia hạn đến ngày
24271	17/07/2017	26/01/2026
24272	17/07/2017	26/01/2026
24273	17/07/2017	26/01/2026
24274	17/07/2017	26/01/2026
24275	17/07/2017	26/01/2026

(73) Chủ văn bằng bảo hộ: DAIKIN INDUSTRIES, LTD. (JP)
Umeda Center Building, 4-12 Nakazaki-Nishi 2-
chome,Kita-ku, Osaka-shi, Osaka-fu, Japan

Quyết định số: 3501w/QĐ-SHTT, ngày 01/03/2021 về việc gia hạn hiệu lực Bằng độc quyền kiểu dáng công nghiệp

CÔNG BÁO SỞ HỮU CÔNG NGHIỆP SỐ 397 TẬP B – QUYỀN 2 (04.2021)

Số đơn yêu cầu: GH3-2020-05695 Ngày nộp: 08/12/2020

Liên quan đến Bằng độc quyền kiểu dáng công nghiệp:

(11) Số văn bằng	(15) Ngày cấp	Gia hạn đến ngày
24341	02/08/2017	26/01/2026
25669	02/02/2018	26/01/2026

(73) Chủ văn bằng bảo hộ: TOPPAN PRINTING CO., LTD. (JP)
5-1, Taito 1-chome, Taito-ku, Tokyo 110-0016 Japan

Quyết định số: 3502w/QĐ-SHTT, ngày 01/03/2021 về việc gia hạn hiệu lực Bằng độc quyền kiểu dáng công nghiệp

Số đơn yêu cầu: GH3-2020-05692 Ngày nộp: 08/12/2020

Liên quan đến Bằng độc quyền kiểu dáng công nghiệp:

(11) Số văn bằng	(15) Ngày cấp	Gia hạn đến ngày
18109	28/06/2013	14/01/2026

(73) Chủ văn bằng bảo hộ: NISSIN KOGYO CO., LTD. (JP)
840, Kokubu, Ueda-city, Nagano, 386-8505 Japan

Quyết định số: 3503w/QĐ-SHTT, ngày 01/03/2021 về việc gia hạn hiệu lực Bằng độc quyền kiểu dáng công nghiệp

Số đơn yêu cầu: GH3-2020-05690 Ngày nộp: 08/12/2020

Liên quan đến Bằng độc quyền kiểu dáng công nghiệp:

(11) Số văn bằng	(15) Ngày cấp	Gia hạn đến ngày
24090	22/06/2017	11/01/2026
24111	23/06/2017	11/01/2026

(73) Chủ văn bằng bảo hộ: MITSUBISHI ELECTRIC CORPORATION (JP)
7-3, Marunouchi 2-Chome, Chiyoda-Ku, Tokyo, 100-8310
Japan

CÔNG BÁO SỞ HỮU CÔNG NGHIỆP SỐ 397 TẬP B – QUYỀN 2 (04.2021)

Quyết định số: 3504w/QĐ-SHTT, ngày 01/03/2021 về việc gia hạn hiệu lực Bằng độc quyền kiểu dáng công nghiệp

Số đơn yêu cầu: GH3-2020-05689 Ngày nộp: 08/12/2020

Liên quan đến Bằng độc quyền kiểu dáng công nghiệp:

(11) Số văn bằng	(15) Ngày cấp	Gia hạn đến ngày
17022	04/09/2012	06/01/2026
17023	04/09/2012	06/01/2026

(73) Chủ văn bằng bảo hộ: APPLE INC. (US)
1 Infinite Loop, Cupertino, California 95014, United States of America

Quyết định số: 3505w/QĐ-SHTT, ngày 01/03/2021 về việc gia hạn hiệu lực Bằng độc quyền kiểu dáng công nghiệp

Số đơn yêu cầu: GH3-2020-05389 Ngày nộp: 18/11/2020

Liên quan đến Bằng độc quyền kiểu dáng công nghiệp:

(11) Số văn bằng	(15) Ngày cấp	Gia hạn đến ngày
16806	19/06/2012	30/11/2025

(73) Chủ văn bằng bảo hộ: TOTO LTD. (JP)
1-1, Nakashima 2-chome, Kokurakita-ku, Kitakyushu-shi, Fukuoka, Japan

Quyết định số: 3506w/QĐ-SHTT, ngày 01/03/2021 về việc gia hạn hiệu lực Bằng độc quyền kiểu dáng công nghiệp

Số đơn yêu cầu: GH3-2020-05380 Ngày nộp: 18/11/2020

Liên quan đến Bằng độc quyền kiểu dáng công nghiệp:

(11) Số văn bằng	(15) Ngày cấp	Gia hạn đến ngày
23927	25/05/2017	12/11/2025

(73) Chủ văn bằng bảo hộ: NIFCO INC. (JP)
5-3 Hikarinooka, Yokosuka-shi, Kanagawa 239-8560, Japan

CÔNG BÁO SỞ HỮU CÔNG NGHIỆP SỐ 397 TẬP B – QUYỀN 2 (04.2021)

Quyết định số: 3507w/QĐ-SHTT, ngày 01/03/2021 về việc gia hạn hiệu lực Bằng độc quyền kiểu dáng công nghiệp

Số đơn yêu cầu: GH3-2020-05084 Ngày nộp: 30/10/2020

Liên quan đến Bằng độc quyền kiểu dáng công nghiệp:

(11) Số văn bằng	(15) Ngày cấp	Gia hạn đến ngày
23704	27/04/2017	02/11/2025

(73) Chủ văn bằng bảo hộ: SSM SCHARER SCHWEITER METTLER AG (CH)
Neugasse 10, CH-8810 Horgen, Switzerland

Quyết định số: 3508w/QĐ-SHTT, ngày 01/03/2021 về việc gia hạn hiệu lực Bằng độc quyền kiểu dáng công nghiệp

Số đơn yêu cầu: GH3-2020-04475 Ngày nộp: 18/09/2020

Liên quan đến Bằng độc quyền kiểu dáng công nghiệp:

(11) Số văn bằng	(15) Ngày cấp	Gia hạn đến ngày
23755	08/05/2017	31/12/2025

(73) Chủ văn bằng bảo hộ: MARTELL & CO., (FR)
Place Edouard Martell, Cognac, 16100 France

Quyết định số: 3509w/QĐ-SHTT, ngày 01/03/2021 về việc gia hạn hiệu lực Bằng độc quyền kiểu dáng công nghiệp

Số đơn yêu cầu: GH3-2020-03009 Ngày nộp: 25/06/2020

Liên quan đến Bằng độc quyền kiểu dáng công nghiệp:

(11) Số văn bằng	(15) Ngày cấp	Gia hạn đến ngày
22247	27/05/2016	07/07/2025
23121	12/12/2016	07/07/2025
23122	12/12/2016	09/07/2025

(73) Chủ văn bằng bảo hộ: UNILEVER N.V. (NL)
Weena 455, 3013 AL Rotterdam, The Netherlands

CÔNG BÁO SỞ HỮU CÔNG NGHIỆP SỐ 397 TẬP B - QUYỀN 2 (04.2021)

Quyết định số: 3510w/QĐ-SHTT, ngày 01/03/2021 về việc gia hạn hiệu lực Bằng độc quyền kiểu dáng công nghiệp

Số đơn yêu cầu: GH3-2020-01481 Ngày nộp: 31/03/2020

Liên quan đến Bằng độc quyền kiểu dáng công nghiệp:

(11) Số văn bằng	(15) Ngày cấp	Gia hạn đến ngày
15882	18/08/2011	05/04/2025
24069	19/06/2017	14/04/2025

(73) Chủ văn bằng bảo hộ: UNILEVER N.V (NL)
Weena 455, 3013 AL Rotterdam, The Netherlands

Quyết định số: 3511w/QĐ-SHTT, ngày 01/03/2021 về việc gia hạn hiệu lực Bằng độc quyền kiểu dáng công nghiệp

Số đơn yêu cầu: GH3-2020-01134 Ngày nộp: 10/03/2020

Liên quan đến Bằng độc quyền kiểu dáng công nghiệp:

(11) Số văn bằng	(15) Ngày cấp	Gia hạn đến ngày
22121	27/04/2016	21/04/2025
24480	28/08/2017	11/05/2025
24936	17/10/2017	15/05/2025
25876	09/03/2018	15/05/2025

(73) Chủ văn bằng bảo hộ: NIKE INNOVATE C.V. (US)
One Bowerman Drive, Beaverton, Oregon, 97005-6453,
United States of America

Quyết định số: 3512w/QĐ-SHTT, ngày 01/03/2021 về việc gia hạn hiệu lực Bằng độc quyền kiểu dáng công nghiệp

Số đơn yêu cầu: GH3-2020-00742 Ngày nộp: 19/02/2020

Liên quan đến Bằng độc quyền kiểu dáng công nghiệp:

(11) Số văn bằng	(15) Ngày cấp	Gia hạn đến ngày
16369	03/02/2012	06/04/2025
16406	15/02/2012	06/04/2025

CÔNG BÁO SỞ HỮU CÔNG NGHIỆP SỐ 397 TẬP B – QUYỀN 2 (04.2021)

(73) Chủ văn bằng bảo hộ: YEREVAN BRANDY COMPANY, CJSC (AM)
2 Admiral Isakov Avenue 0082 Yerevan, REPUBLIC OF
ARMENIA

Quyết định số: 3514w/QĐ-SHTT, ngày 01/03/2021 về việc gia hạn hiệu lực Bằng độc quyền kiểu dáng công nghiệp

Số đơn yêu cầu: GH3-2020-01291 Ngày nộp: 19/03/2020

Liên quan đến Bằng độc quyền kiểu dáng công nghiệp:

(11) Số văn bằng	(15) Ngày cấp	Gia hạn đến ngày
24222	10/07/2017	01/09/2025
24223	10/07/2017	01/09/2025
24224	10/07/2017	01/09/2025

(73) Chủ văn bằng bảo hộ: CÔNG TY CỔ PHẦN VẮC XIN VÀ SINH PHẨM NHA
TRANG (VN)
Số 26 Hàn Thuyên, phường Xương Huân, thành phố Nha
Trang, tỉnh Khánh Hòa

Quyết định số: 3516w/QĐ-SHTT, ngày 01/03/2021 về việc gia hạn hiệu lực Bằng độc quyền kiểu dáng công nghiệp

Số đơn yêu cầu: GH3-2020-01334 Ngày nộp: 20/03/2020

Liên quan đến Bằng độc quyền kiểu dáng công nghiệp:

(11) Số văn bằng	(15) Ngày cấp	Gia hạn đến ngày
15187	18/01/2011	22/03/2025

(73) Chủ văn bằng bảo hộ: FRASER AND NEAVE, LIMITED (SG)
438 Alexandra Road #20-00 Alexandra Point Singapore
119958

Quyết định số: 3518w/QĐ-SHTT, ngày 01/03/2021 về việc gia hạn hiệu lực Bằng độc quyền kiểu dáng công nghiệp

Số đơn yêu cầu: GH3-2020-00372 Ngày nộp: 03/02/2020

Liên quan đến Bằng độc quyền kiểu dáng công nghiệp:

CÔNG BÁO SỞ HỮU CÔNG NGHIỆP SỐ 397 TẬP B – QUYỀN 2 (04.2021)

(11) Số văn bằng	(15) Ngày cấp	Gia hạn đến ngày
22991	07/11/2016	30/03/2025
23442	01/03/2017	12/02/2025
23759	08/05/2017	06/02/2025
23760	08/05/2017	12/02/2025
23761	08/05/2017	12/02/2025

(73) Chủ văn bằng bảo hộ: CÔNG TY TNHH CÔNG NGHỆ NGÔI NHÀ THÔNG MINH BKAV SMARTHOME (VN)
Số 1, ngách 47, Thịnh Hào 2, phường Hàng Bột, quận Đống Đa, thành phố Hà Nội

Quyết định số: 3525w/QĐ-SHTT, ngày 01/03/2021 về việc gia hạn hiệu lực Bằng độc quyền kiểu dáng công nghiệp

Số đơn yêu cầu: GH3-2020-04152 Ngày nộp: 03/09/2020

Liên quan đến Bằng độc quyền kiểu dáng công nghiệp:

(11) Số văn bằng	(15) Ngày cấp	Gia hạn đến ngày
16210	12/12/2011	25/08/2025

(73) Chủ văn bằng bảo hộ: CÔNG TY TNHH MỘT THÀNH VIÊN THỰC PHẨM HUẾ (VN)
Số 4 Hoài Thanh, phường Thủy Xuân, thành phố Huế, tỉnh Thừa Thiên Huế

Quyết định số: 3527w/QĐ-SHTT, ngày 01/03/2021 về việc gia hạn hiệu lực Bằng độc quyền kiểu dáng công nghiệp

Số đơn yêu cầu: GH3-2020-03841 Ngày nộp: 13/08/2020

Liên quan đến Bằng độc quyền kiểu dáng công nghiệp:

(11) Số văn bằng	(15) Ngày cấp	Gia hạn đến ngày
22735	23/09/2016	19/08/2025

(73) Chủ văn bằng bảo hộ: CÔNG TY CỔ PHẦN XE ĐIỆN TOÀN CẦU PEGA LTT (VN)
Lô 15-17 Cụm công nghiệp Nội Hoàng, xã Nội Hoàng, huyện Yên Dũng, tỉnh Bắc Giang

CÔNG BÁO SỞ HỮU CÔNG NGHIỆP SỐ 397 TẬP B – QUYỀN 2 (04.2021)

Quyết định số: 3529w/QĐ-SHTT, ngày 01/03/2021 về việc gia hạn hiệu lực Bằng độc quyền kiểu dáng công nghiệp

Số đơn yêu cầu: GH3-2020-03833 Ngày nộp: 13/08/2020

Liên quan đến Bằng độc quyền kiểu dáng công nghiệp:

(11) Số văn bằng	(15) Ngày cấp	Gia hạn đến ngày
16793	07/06/2012	20/08/2025
16975	14/08/2012	20/08/2025
17604	22/02/2013	20/08/2025

(73) Chủ văn bằng bảo hộ: CÔNG TY CỔ PHẦN TỰ ĐỘNG HÓA TÂN PHÁT (VN)
Số 189, đường Phan Trọng Tuệ, xã Thanh Liệt, huyện Thanh Trì, thành phố Hà Nội

Quyết định số: 3530w/QĐ-SHTT, ngày 01/03/2021 về việc gia hạn hiệu lực Bằng độc quyền kiểu dáng công nghiệp

Số đơn yêu cầu: GH3-2020-03154 Ngày nộp: 02/07/2020

Liên quan đến Bằng độc quyền kiểu dáng công nghiệp:

(11) Số văn bằng	(15) Ngày cấp	Gia hạn đến ngày
15981	09/09/2011	02/07/2025

(73) Chủ văn bằng bảo hộ: FRASER AND NEAVE, LIMITED (SG)
438 Alexandra Road, #20-00 Alexandra Point, Singapore 119958

Quyết định số: 3532w/QĐ-SHTT, ngày 01/03/2021 về việc gia hạn hiệu lực Bằng độc quyền kiểu dáng công nghiệp

Số đơn yêu cầu: GH3-2020-00500 Ngày nộp: 06/02/2020

Liên quan đến Bằng độc quyền kiểu dáng công nghiệp:

(11) Số văn bằng	(15) Ngày cấp	Gia hạn đến ngày
22769	04/10/2016	27/07/2025

(73) Chủ văn bằng bảo hộ: CÔNG TY TNHH TE AN VIỆT NAM (VN)
Lô I-3, khu công nghiệp Mỹ Xuân A2, phường Mỹ Xuân, thị xã Phú Mỹ, tỉnh Bà Rịa - Vũng Tàu

CÔNG BÁO SỞ HỮU CÔNG NGHIỆP SỐ 397 TẬP B – QUYỀN 2 (04.2021)

Quyết định số: 3534w/QĐ-SHTT, ngày 01/03/2021 về việc gia hạn hiệu lực Bằng độc quyền kiểu dáng công nghiệp

Số đơn yêu cầu: GH3-2020-03199 Ngày nộp: 03/07/2020

Liên quan đến Bằng độc quyền kiểu dáng công nghiệp:

(11) Số văn bằng	(15) Ngày cấp	Gia hạn đến ngày
15565	11/05/2011	12/08/2025
15616	31/05/2011	01/09/2025

(73) Chủ văn bằng bảo hộ: CÔNG TY CỔ PHẦN BỘT GIẶT LIX (VN)
Số 3 đường số 2, khu phố 4, phường Linh Trung, quận Thủ Đức, thành phố Hồ Chí Minh

Quyết định số: 3536w/QĐ-SHTT, ngày 01/03/2021 về việc gia hạn hiệu lực Bằng độc quyền kiểu dáng công nghiệp

Số đơn yêu cầu: GH3-2020-02212 Ngày nộp: 22/05/2020

Liên quan đến Bằng độc quyền kiểu dáng công nghiệp:

(11) Số văn bằng	(15) Ngày cấp	Gia hạn đến ngày
16184	25/11/2011	17/06/2025

(73) Chủ văn bằng bảo hộ: CÔNG TY CỔ PHẦN DƯỢC PHẨM VÀ THIẾT BỊ Y TẾ ĐÔNG NAM Á (VN)
Tổ dân phố Phan Bội, phường Dị Sử, thị xã Mỹ Hòa, tỉnh Hưng Yên

Quyết định số: 3537w/QĐ-SHTT, ngày 01/03/2021 về việc gia hạn hiệu lực Bằng độc quyền kiểu dáng công nghiệp

Số đơn yêu cầu: GH3-2020-05699 Ngày nộp: 08/12/2020

Liên quan đến Bằng độc quyền kiểu dáng công nghiệp:

(11) Số văn bằng	(15) Ngày cấp	Gia hạn đến ngày
17451	11/01/2013	10/02/2026
22334	20/06/2016	28/02/2026
22685	31/08/2016	28/02/2026

CÔNG BÁO SỞ HỮU CÔNG NGHIỆP SỐ 397 TẬP B – QUYỀN 2 (04.2021)

(73) Chủ văn bằng bảo hộ: APPLE INC. (US)
1 Infinite Loop, Cupertino, California 95014, United States of America

Quyết định số: 3594w/QĐ-SHTT, ngày 02/03/2021 về việc gia hạn hiệu lực Bằng độc quyền kiểu dáng công nghiệp

Số đơn yêu cầu: GH3-2020-04940 Ngày nộp: 21/10/2020

Liên quan đến Bằng độc quyền kiểu dáng công nghiệp:

(11) Số văn bằng	(15) Ngày cấp	Gia hạn đến ngày
16090	21/10/2011	14/02/2026
16209	12/12/2011	29/01/2026
23874	19/05/2017	26/01/2026

(73) Chủ văn bằng bảo hộ: CÔNG TY TNHH MINH LONG I (VN)
333 khu phố Hưng Lộc, phường Hưng Định, thành phố Thuận An, tỉnh Bình Dương

Quyết định số: 3596w/QĐ-SHTT, ngày 02/03/2021 về việc gia hạn hiệu lực Bằng độc quyền kiểu dáng công nghiệp

Số đơn yêu cầu: GH3-2020-04918 Ngày nộp: 19/10/2020

Liên quan đến Bằng độc quyền kiểu dáng công nghiệp:

(11) Số văn bằng	(15) Ngày cấp	Gia hạn đến ngày
24748	22/09/2017	12/04/2026

(73) Chủ văn bằng bảo hộ: CÔNG TY TNHH MỸ PHẨM THẢO DƯỢC (VN)
479/8 Tân Hòa Đông, khu phố 8, phường Bình Trị Đông, quận Bình Tân, thành phố Hồ Chí Minh

Quyết định số: 3598w/QĐ-SHTT, ngày 02/03/2021 về việc gia hạn hiệu lực Bằng độc quyền kiểu dáng công nghiệp

Số đơn yêu cầu: GH3-2020-04621 Ngày nộp: 01/10/2020

Liên quan đến Bằng độc quyền kiểu dáng công nghiệp:

CÔNG BÁO SỞ HỮU CÔNG NGHIỆP SỐ 397 TẬP B – QUYỀN 2 (04.2021)

(11) Số văn bằng	(15) Ngày cấp	Gia hạn đến ngày
15824	09/08/2011	03/11/2025

(73) Chủ văn bằng bảo hộ: HUỖNH MINH ĐINH (VN)
276 Cao Lỗ, phường 4, quận 8, thành phố Hồ Chí Minh

Quyết định số: 3600w/QĐ-SHTT, ngày 02/03/2021 về việc gia hạn hiệu lực Bằng độc quyền kiểu dáng công nghiệp

Số đơn yêu cầu: GH3-2020-04592 Ngày nộp: 29/09/2020

Liên quan đến Bằng độc quyền kiểu dáng công nghiệp:

(11) Số văn bằng	(15) Ngày cấp	Gia hạn đến ngày
15428	31/03/2011	18/06/2025

(73) Chủ văn bằng bảo hộ: CÔNG TY CỔ PHẦN KINH DOANH LPG VIỆT NAM (VN)
Tầng 11, tòa nhà Viện Dầu khí, số 167 phố Trung Kính, phường Yên Hòa, quận Cầu Giấy, thành phố Hà Nội

Quyết định số: 3603w/QĐ-SHTT, ngày 02/03/2021 về việc gia hạn hiệu lực Bằng độc quyền kiểu dáng công nghiệp

Số đơn yêu cầu: GH3-2020-03765 Ngày nộp: 10/08/2020

Liên quan đến Bằng độc quyền kiểu dáng công nghiệp:

(11) Số văn bằng	(15) Ngày cấp	Gia hạn đến ngày
24424	14/08/2017	18/09/2025
25086	09/11/2017	18/09/2025

(73) Chủ văn bằng bảo hộ: CÔNG TY CỔ PHẦN HYUNDAI ALUMINIUM VINA (VN)
Số 1/17 phố Nhị Châu, phường Nhị Châu, thành phố Hải Dương, tỉnh Hải Dương

CÔNG BÁO SỞ HỮU CÔNG NGHIỆP SỐ 397 TẬP B – QUYỀN 2 (04.2021)

Quyết định số: 3605w/QĐ-SHTT, ngày 02/03/2021 về việc gia hạn hiệu lực Bằng độc quyền kiểu dáng công nghiệp

Số đơn yêu cầu: GH3-2020-02696 Ngày nộp: 12/06/2020

Liên quan đến Bằng độc quyền kiểu dáng công nghiệp:

(11) Số văn bằng	(15) Ngày cấp	Gia hạn đến ngày
23790	11/05/2017	21/01/2026

(73) Chủ văn bằng bảo hộ: CÔNG TY TNHH THƯƠNG MẠI - SẢN XUẤT TIỀN NGỌC (VN)
282/6 Lê Thị Riêng, phường Thới An, quận 12, thành phố Hồ Chí Minh

Quyết định số: 3682w/QĐ-SHTT, ngày 05/03/2021 về việc gia hạn hiệu lực Bằng độc quyền kiểu dáng công nghiệp

Số đơn yêu cầu: GH3-2020-05304 Ngày nộp: 12/11/2020

Liên quan đến Bằng độc quyền kiểu dáng công nghiệp:

(11) Số văn bằng	(15) Ngày cấp	Gia hạn đến ngày
22258	27/05/2016	07/07/2025
22259	27/05/2016	07/07/2025
22260	27/05/2016	07/07/2025

(73) Chủ văn bằng bảo hộ: CÔNG TY TRÁCH NHIỆM HỮU HẠN SẢN XUẤT - THƯƠNG MẠI - DỊCH VỤ QUI PHÚC (VN)
207 Bình Long, phường Bình Hưng Hòa A, quận Bình Tân, thành phố Hồ Chí Minh

Quyết định số: 3683w/QĐ-SHTT, ngày 05/03/2021 về việc gia hạn hiệu lực Bằng độc quyền kiểu dáng công nghiệp

Số đơn yêu cầu: GH3-2020-03926 Ngày nộp: 19/08/2020

Liên quan đến Bằng độc quyền kiểu dáng công nghiệp:

(11) Số văn bằng	(15) Ngày cấp	Gia hạn đến ngày
23310	24/01/2017	27/08/2025

CÔNG BÁO SỞ HỮU CÔNG NGHIỆP SỐ 397 TẬP B – QUYỀN 2 (04.2021)

(73) Chủ văn bằng bảo hộ: CEDAR ANDERSON (AU)
509 Wallace Road, The Channon, NSW 2480, Australia

Quyết định số: 3684w/QĐ-SHTT, ngày 05/03/2021 về việc gia hạn hiệu lực Bằng độc quyền kiểu dáng công nghiệp

Số đơn yêu cầu: GH3-2020-02803 Ngày nộp: 17/06/2020

Liên quan đến Bằng độc quyền kiểu dáng công nghiệp:

(11) Số văn bằng	(15) Ngày cấp	Gia hạn đến ngày
22345	20/06/2016	30/06/2025

(73) Chủ văn bằng bảo hộ: CÔNG TY TNHH EUNSUNG ELECTRONICS VINA (VN)
Lô K01-KCN Quế Võ (khu vực mở rộng), xã Nam Sơn, thành phố Bắc Ninh, tỉnh Bắc Ninh

Quyết định số: 3687w/QĐ-SHTT, ngày 05/03/2021 về việc gia hạn hiệu lực Bằng độc quyền kiểu dáng công nghiệp

Số đơn yêu cầu: GH3-2020-03964 Ngày nộp: 21/08/2020

Liên quan đến Bằng độc quyền kiểu dáng công nghiệp:

(11) Số văn bằng	(15) Ngày cấp	Gia hạn đến ngày
16112	31/10/2011	20/01/2026

(73) Chủ văn bằng bảo hộ: CÔNG TY CỔ PHẦN MARICO SOUTH EAST ASIA (VN)
Số 3, đường số 5, khu công nghiệp Sóng Thần 1, phường Dĩ An, thành phố Dĩ An, tỉnh Bình Dương

Quyết định số: 3688w/QĐ-SHTT, ngày 05/03/2021 về việc gia hạn hiệu lực Bằng độc quyền kiểu dáng công nghiệp

Số đơn yêu cầu: GH3-2020-05020 Ngày nộp: 27/10/2020

Liên quan đến Bằng độc quyền kiểu dáng công nghiệp:

CÔNG BÁO SỞ HỮU CÔNG NGHIỆP SỐ 397 TẬP B – QUYỀN 2 (04.2021)

(11) Số văn bằng	(15) Ngày cấp	Gia hạn đến ngày
25002	27/10/2017	28/10/2025

(73) Chủ văn bằng bảo hộ: IMPERIAL TOBACCO LIMITED (GB)
121 Winterstoke Road, Bristol BS3 2LL United Kingdom

Quyết định số: 4231w/QĐ-SHTT, ngày 19/03/2021 về việc gia hạn hiệu lực Bằng độc quyền kiểu dáng công nghiệp

Số đơn yêu cầu: GH3-2020-05333 Ngày nộp: 13/11/2020

Liên quan đến Bằng độc quyền kiểu dáng công nghiệp:

(11) Số văn bằng	(15) Ngày cấp	Gia hạn đến ngày
26357	18/04/2018	18/05/2026
26358	18/04/2018	18/05/2026
26361	18/04/2018	18/05/2026

(73) Chủ văn bằng bảo hộ: CÔNG TY TNHH SẢN XUẤT VÀ THƯƠNG MẠI
NHỰA TRONG TẤN (VN)
Áp Rừng Dầu, xã Mỹ Hạnh Bắc, huyện Đức Hoà, tỉnh
Long An

Quyết định số: 4275w/QĐ-SHTT, ngày 22/03/2021 về việc gia hạn hiệu lực Bằng độc quyền kiểu dáng công nghiệp

Số đơn yêu cầu: GH3-2020-04662 Ngày nộp: 02/10/2020

Liên quan đến Bằng độc quyền kiểu dáng công nghiệp:

(11) Số văn bằng	(15) Ngày cấp	Gia hạn đến ngày
23270	17/01/2017	10/11/2025
23908	24/05/2017	10/11/2025
24170	03/07/2017	10/11/2025

(73) Chủ văn bằng bảo hộ: NISSAN JIDOSHA KABUSHIKI KAISHA (ALSO
TRADING AS NISSAN MOTOR CO., LTD.) (JP)
2, Takara-cho, Kanagawa-ku, Yokohama-shi, Kanagawa,
Japan

CÔNG BÁO SỞ HỮU CÔNG NGHIỆP SỐ 397 TẬP B – QUYỀN 2 (04.2021)

Quyết định số: 4276w/QĐ-SHTT, ngày 22/03/2021 về việc gia hạn hiệu lực Bằng độc quyền kiểu dáng công nghiệp

Số đơn yêu cầu: GH3-2020-04575 Ngày nộp: 28/09/2020

Liên quan đến Bằng độc quyền kiểu dáng công nghiệp:

(11) Số văn bằng	(15) Ngày cấp	Gia hạn đến ngày
23657	21/04/2017	23/10/2025
23658	21/04/2017	23/10/2025

(73) Chủ văn bằng bảo hộ: FERRARI S.P.A. (IT)
Via Emilia Est 1163, I-41100 MODENA, Italy

Quyết định số: 4277w/QĐ-SHTT, ngày 22/03/2021 về việc gia hạn hiệu lực Bằng độc quyền kiểu dáng công nghiệp

Số đơn yêu cầu: GH3-2020-04286 Ngày nộp: 10/09/2020

Liên quan đến Bằng độc quyền kiểu dáng công nghiệp:

(11) Số văn bằng	(15) Ngày cấp	Gia hạn đến ngày
23552	29/03/2017	14/12/2025

(73) Chủ văn bằng bảo hộ: LG HOUSEHOLD & HEALTH CARE LTD. (KR)
58, Saemunan-ro, Jongno-gu, Seoul, Republic of Korea

Quyết định số: 4278w/QĐ-SHTT, ngày 22/03/2021 về việc gia hạn hiệu lực Bằng độc quyền kiểu dáng công nghiệp

Số đơn yêu cầu: GH3-2020-04285 Ngày nộp: 10/09/2020

Liên quan đến Bằng độc quyền kiểu dáng công nghiệp:

(11) Số văn bằng	(15) Ngày cấp	Gia hạn đến ngày
23160	16/12/2016	09/12/2025

(73) Chủ văn bằng bảo hộ: LG HOUSEHOLD & HEALTH CARE LTD. (KR)
58, Saemunan-ro, Jongno-gu, Seoul, Republic of Korea

CÔNG BÁO SỞ HỮU CÔNG NGHIỆP SỐ 397 TẬP B – QUYỀN 2 (04.2021)

Quyết định số: 4279w/QĐ-SHTT, ngày 22/03/2021 về việc gia hạn hiệu lực Bằng độc quyền kiểu dáng công nghiệp

Số đơn yêu cầu: GH3-2020-04284 Ngày nộp: 10/09/2020

Liên quan đến Bằng độc quyền kiểu dáng công nghiệp:

(11) Số văn bằng	(15) Ngày cấp	Gia hạn đến ngày
23067	23/11/2016	02/12/2025

(73) Chủ văn bằng bảo hộ: LG HOUSEHOLD & HEALTH CARE LTD. (KR)
58, Saemunan-ro, Jongno-gu, Seoul, Republic of Korea

Quyết định số: 4280w/QĐ-SHTT, ngày 22/03/2021 về việc gia hạn hiệu lực Bằng độc quyền kiểu dáng công nghiệp

Số đơn yêu cầu: GH3-2020-04282 Ngày nộp: 10/09/2020

Liên quan đến Bằng độc quyền kiểu dáng công nghiệp:

(11) Số văn bằng	(15) Ngày cấp	Gia hạn đến ngày
23521	24/03/2017	26/11/2025

(73) Chủ văn bằng bảo hộ: LG HOUSEHOLD & HEALTH CARE LTD. (KR)
58, Saemunan-ro, Jongno-gu, Seoul, Republic of Korea

Quyết định số: 4281w/QĐ-SHTT, ngày 22/03/2021 về việc gia hạn hiệu lực Bằng độc quyền kiểu dáng công nghiệp

Số đơn yêu cầu: GH3-2020-04281 Ngày nộp: 10/09/2020

Liên quan đến Bằng độc quyền kiểu dáng công nghiệp:

(11) Số văn bằng	(15) Ngày cấp	Gia hạn đến ngày
23733	04/05/2017	25/11/2025

(73) Chủ văn bằng bảo hộ: LG HOUSEHOLD & HEALTH CARE LTD. (KR)
58, Saemunan-ro, Jongno-gu, Seoul, Republic of Korea

Quyết định số: 4282w/QĐ-SHTT, ngày 22/03/2021 về việc gia hạn hiệu lực Bằng độc quyền kiểu dáng công nghiệp

CÔNG BÁO SỞ HỮU CÔNG NGHIỆP SỐ 397 TẬP B – QUYỀN 2 (04.2021)

Số đơn yêu cầu: GH3-2020-04280 Ngày nộp: 10/09/2020

Liên quan đến Bằng độc quyền kiểu dáng công nghiệp:

(11) Số văn bằng	(15) Ngày cấp	Gia hạn đến ngày
24382	08/08/2017	16/11/2025

(73) Chủ văn bằng bảo hộ: LG HOUSEHOLD & HEALTH CARE LTD. (KR)
58, Saemunan-ro, Jongno-gu, Seoul, Republic of Korea

Quyết định số: 4283w/QĐ-SHTT, ngày 22/03/2021 về việc gia hạn hiệu lực Bằng độc quyền kiểu dáng công nghiệp

Số đơn yêu cầu: GH3-2020-04279 Ngày nộp: 10/09/2020

Liên quan đến Bằng độc quyền kiểu dáng công nghiệp:

(11) Số văn bằng	(15) Ngày cấp	Gia hạn đến ngày
23052	21/11/2016	16/11/2025

(73) Chủ văn bằng bảo hộ: LG HOUSEHOLD & HEALTH CARE LTD. (KR)
58, Saemunan-ro, Jongno-gu, Seoul, Republic of Korea

Quyết định số: 4284w/QĐ-SHTT, ngày 22/03/2021 về việc gia hạn hiệu lực Bằng độc quyền kiểu dáng công nghiệp

Số đơn yêu cầu: GH3-2020-04278 Ngày nộp: 10/09/2020

Liên quan đến Bằng độc quyền kiểu dáng công nghiệp:

(11) Số văn bằng	(15) Ngày cấp	Gia hạn đến ngày
23051	21/11/2016	16/11/2025

(73) Chủ văn bằng bảo hộ: LG HOUSEHOLD & HEALTH CARE LTD. (KR)
58, Saemunan-ro, Jongno-gu, Seoul, Republic of Korea

Quyết định số: 4285w/QĐ-SHTT, ngày 22/03/2021 về việc gia hạn hiệu lực Bằng độc quyền kiểu dáng công nghiệp

Số đơn yêu cầu: GH3-2020-04277 Ngày nộp: 10/09/2020

Liên quan đến Bằng độc quyền kiểu dáng công nghiệp:

CÔNG BÁO SỞ HỮU CÔNG NGHIỆP SỐ 397 TẬP B – QUYỀN 2 (04.2021)

(11) Số văn bằng	(15) Ngày cấp	Gia hạn đến ngày
23023	14/11/2016	16/11/2025

(73) Chủ văn bằng bảo hộ: LG HOUSEHOLD & HEALTH CARE LTD. (KR)
58, Saemunan-ro, Jongno-gu, Seoul, Republic of Korea

Quyết định số: 4286w/QĐ-SHTT, ngày 22/03/2021 về việc gia hạn hiệu lực Bằng độc quyền kiểu dáng công nghiệp

Số đơn yêu cầu: GH3-2020-04276 Ngày nộp: 10/09/2020

Liên quan đến Bằng độc quyền kiểu dáng công nghiệp:

(11) Số văn bằng	(15) Ngày cấp	Gia hạn đến ngày
23830	16/05/2017	21/10/2025

(73) Chủ văn bằng bảo hộ: LG HOUSEHOLD & HEALTH CARE LTD. (KR)
58, Saemunan-ro, Jongno-gu, Seoul, Republic of Korea

Quyết định số: 4464w/QĐ-SHTT, ngày 24/03/2021 về việc gia hạn hiệu lực Bằng độc quyền kiểu dáng công nghiệp

Số đơn yêu cầu: GH3-2020-04433 Ngày nộp: 17/09/2020

Liên quan đến Bằng độc quyền kiểu dáng công nghiệp:

(11) Số văn bằng	(15) Ngày cấp	Gia hạn đến ngày
17283	16/11/2012	20/09/2025

(73) Chủ văn bằng bảo hộ: CÔNG TY TNHH CÔNG NGHỆ NGÔI NHÀ THÔNG MINH BKAV SMARTHOME (VN)
Số 1, ngách 47, Thịnh Hào 2, phường Hàng Bột, quận Đống Đa, thành phố Hà Nội

Quyết định số: 4466w/QĐ-SHTT, ngày 24/03/2021 về việc gia hạn hiệu lực Bằng độc quyền kiểu dáng công nghiệp

Số đơn yêu cầu: GH3-2020-04386 Ngày nộp: 15/09/2020

Liên quan đến Bằng độc quyền kiểu dáng công nghiệp:

CÔNG BÁO SỞ HỮU CÔNG NGHIỆP SỐ 397 TẬP B – QUYỀN 2 (04.2021)

(11) Số văn bằng	(15) Ngày cấp	Gia hạn đến ngày
24947	17/10/2017	27/01/2026
26112	26/03/2018	31/12/2025
26113	26/03/2018	31/12/2025
26114	26/03/2018	31/12/2025
26115	26/03/2018	27/01/2026
26116	26/03/2018	27/01/2026
26117	26/03/2018	27/01/2026
26578	21/05/2018	27/01/2026
27043	10/08/2018	27/01/2026
27131	28/08/2018	16/03/2026

(73) Chủ văn bằng bảo hộ: **CÔNG TY CỔ PHẦN CERA VI (VN)**
Nhà BT7.02, khu chức năng đô thị Xuân Phương, đường
70, phường Xuân Phương, quận Nam Từ Liêm, thành phố
Hà Nội

Quyết định số: 4468w/QĐ-SHTT, ngày 24/03/2021 về việc gia hạn hiệu lực Bằng độc quyền kiểu dáng công nghiệp

Số đơn yêu cầu: GH3-2020-04351 Ngày nộp: 14/09/2020

Liên quan đến Bằng độc quyền kiểu dáng công nghiệp:

(11) Số văn bằng	(15) Ngày cấp	Gia hạn đến ngày
24004	12/06/2017	15/01/2026

(73) Chủ văn bằng bảo hộ: **CÔNG TY CỔ PHẦN HGA 01 (VN)**
Lô CN13.2, KCN Thuận Thành II, xã An Bình, huyện
Thuận Thành, tỉnh Bắc Ninh

Quyết định số: 4470w/QĐ-SHTT, ngày 24/03/2021 về việc gia hạn hiệu lực Bằng độc quyền kiểu dáng công nghiệp

Số đơn yêu cầu: GH3-2020-04024 Ngày nộp: 26/08/2020

Liên quan đến Bằng độc quyền kiểu dáng công nghiệp:

CÔNG BÁO SỞ HỮU CÔNG NGHIỆP SỐ 397 TẬP B – QUYỀN 2 (04.2021)

(11) Số văn bằng	(15) Ngày cấp	Gia hạn đến ngày
24805	02/10/2017	31/12/2025

(73) Chủ văn bằng bảo hộ: CÔNG TY TNHH HOÀNG HƯƠNG (VN)
Số 93, tổ 1 Giáp Nhất, phường Nhân Chính, quận Thanh
Xuân, thành phố Hà Nội

3 - CẤP LẠI VĂN BẰNG BẢO HỘ

Quyết định số: 3742w/QĐ-SHTT, ngày 08/03/2021 về việc cấp lại Bằng độc quyền kiểu dáng công nghiệp

Số đơn yêu cầu: RB3-2020-01678 Ngày nộp: 12/11/2020

Liên quan đến Bằng độc quyền kiểu dáng công nghiệp:

(11) Số văn bằng	(15) Ngày cấp	Cấp lại lần thứ
22258	27/05/2016	01

Quyết định số: 3743w/QĐ-SHTT, ngày 08/03/2021 về việc cấp lại Bằng độc quyền kiểu dáng công nghiệp

Số đơn yêu cầu: RB3-2020-01679 Ngày nộp: 12/11/2020

Liên quan đến Bằng độc quyền kiểu dáng công nghiệp:

(11) Số văn bằng	(15) Ngày cấp	Cấp lại lần thứ
22259	27/05/2016	01

Quyết định số: 3744w/QĐ-SHTT, ngày 08/03/2021 về việc cấp lại Bằng độc quyền kiểu dáng công nghiệp

Số đơn yêu cầu: RB3-2020-01647 Ngày nộp: 05/11/2020

Liên quan đến Bằng độc quyền kiểu dáng công nghiệp:

(11) Số văn bằng	(15) Ngày cấp	Cấp lại lần thứ
22345	20/06/2016	01

Quyết định số: 3745w/QĐ-SHTT, ngày 08/03/2021 về việc cấp lại Bằng độc quyền kiểu dáng công nghiệp

Số đơn yêu cầu: RB3-2020-01680 Ngày nộp: 12/11/2020

Liên quan đến Bằng độc quyền kiểu dáng công nghiệp:

(11) Số văn bằng	(15) Ngày cấp	Cấp lại lần thứ
22260	27/05/2016	01

CÔNG BÁO SỞ HỮU CÔNG NGHIỆP SỐ 397 TẬP B – QUYỀN 2 (04.2021)

Quyết định số: 3746w/QĐ-SHTT, ngày 08/03/2021 về việc cấp lại Bằng độc quyền kiểu dáng công nghiệp

Số đơn yêu cầu: RB3-2020-01205 Ngày nộp: 19/08/2020

Liên quan đến Bằng độc quyền kiểu dáng công nghiệp:

(11) Số văn bằng	(15) Ngày cấp	Cấp lại lần thứ
23310	24/01/2017	01

4 - KHIẾU NẠI

STT	SỐ KÝ HIỆU VĂN BẢN	NGÀY BAN HÀNH	SỐ YÊU CẦU	SỐ ĐƠN/BẢNG LIÊN QUAN
1	2282 /QĐ-SHTT	09/02/2021	KN3-2020-00159	3-2018-00993
2	2283 /QĐ-SHTT	09/02/2021	KN3-2020-00160	3-2018-00994

Số: 2282w/QĐ - SHTT

Hà Nội, ngày 09 tháng 02 năm 2021

QUYẾT ĐỊNH

Về việc giải quyết khiếu nại của Công ty cổ phần KORIHOME Việt Nam
(lần đầu)

CỤC TRƯỞNG CỤC SỞ HỮU TRÍ TUỆ

Căn cứ Luật Khiếu nại ngày 11/11/2011;

Căn cứ Luật Sở hữu trí tuệ ngày 29/11/2005, Luật sửa đổi, bổ sung một số điều của Luật Sở hữu trí tuệ ngày 19/6/2009 và Luật sửa đổi, bổ sung một số điều của Luật Kinh doanh bảo hiểm, Luật Sở hữu trí tuệ ngày 14/6/2019 (sau đây gọi là Luật Sở hữu trí tuệ);

Căn cứ Nghị định số 103/2006/NĐ-CP ngày 22/9/2006 của Chính Phủ quy định chi tiết và hướng dẫn thi hành một số điều của Luật Sở hữu trí tuệ về sở hữu công nghiệp, được sửa đổi, bổ sung theo Nghị định số 122/2010/NĐ-CP ngày 31/12/2010 (sau đây gọi là Nghị định số 103/2006/NĐ-CP);

Căn cứ Thông tư số 01/2007/BKHCN ngày 14/02/2007 của Bộ Khoa học và Công nghệ hướng dẫn thi hành Nghị định số 103/2006/NĐ-CP, được sửa đổi, bổ sung theo Thông tư số 13/2010/TT-BKHCN ngày 30/7/2010, Thông tư số 18/2011/TT-BKHCN ngày 22/7/2011, Thông tư số 05/2013/TT-BKHCN ngày 20/02/2013 và Thông tư số 16/2016/TT-BKHCN ngày 30/6/2016 (sau đây gọi là Thông tư số 01/2007/TT-BKHCN);

Căn cứ Điều lệ Tổ chức và hoạt động của Cục Sở hữu trí tuệ ban hành kèm theo Quyết định số 2525/QĐ-BKHCN ngày 04/9/2018 của Bộ trưởng Bộ Khoa học và Công nghệ;

Xét đơn số KN3-2020-00159 ngày 03/03/2020 của Công ty cổ phần KORIHOME Việt Nam; địa chỉ: Số 36 Nguyễn Hữu Huân, phường Lý Thái Tổ, quận Hoàn Kiếm, thành phố Hà Nội, điện thoại 02436830973; khiếu nại Quyết định số 679w/QĐ-SHTT ngày 07/02/2020.

I. Nội dung khiếu nại

Đơn đăng ký kiểu dáng công nghiệp số 3-2018-00993 ngày 11/5/2018 của Công ty Cổ phần Korihome Việt Nam bị từ chối cấp Bằng độc quyền kiểu dáng công nghiệp vì chủ đơn không nộp đủ lệ phí cấp Bằng độc quyền kiểu dáng công

ngiệp, phí công bố quyết định cấp Bằng độc quyền kiểu dáng công nghiệp, phí đăng bạ theo quy định.

Người khiếu nại đề nghị Cục Sở hữu trí tuệ xem xét, cấp Bằng độc quyền kiểu dáng công nghiệp cho đơn nêu trên do hoàn toàn không được biết đến Thông báo số 20794/SHTT-KDCN ngày 19/4/2019 về việc dự định cấp văn bằng bảo hộ và nộp phí, lệ phí. Ngoài ra, người khiếu nại xin được nộp đầy đủ các khoản phí, lệ phí theo quy định.

II. Kết quả xem xét, xác minh khiếu nại

1. Cơ sở pháp lý từ chối bảo hộ:

Theo quy định tại điểm 15.7.c) Thông tư số 01/2007/TT-BKHCN:

Nếu người nộp đơn không nộp lệ phí cấp văn bằng bảo hộ, phí công bố quyết định cấp văn bằng bảo hộ, phí đăng bạ quyết định cấp văn bằng bảo hộ trong thời hạn quy định tại điểm 15.7a thì trong thời hạn 15 ngày kể từ ngày kết thúc thời hạn tương ứng, Cục Sở hữu trí tuệ ra quyết định từ chối cấp văn bằng bảo hộ.

2. Nhận định, đánh giá:

Sau khi kiểm tra và xác thực thông tin nêu trong đơn khiếu nại ở các đơn vị liên quan; qua xem xét các tài liệu trong hồ sơ vụ việc, thấy rằng:

Kết quả kiểm tra của cơ quan bưu điện cho thấy Thông báo số 20794/SHTT-KDCN ngày 19/4/2019 về việc dự định cấp văn bằng bảo hộ và nộp phí, lệ phí không còn tra cứu được dữ liệu chuyên phát. Tuy nhiên, người nộp đơn cam kết hoàn toàn không biết đến thông báo nêu trên và chịu trách nhiệm về cam kết này. Nhằm tạo điều kiện thuận lợi cho người nộp đơn, Cục Sở hữu trí tuệ chấp nhận cho người nộp đơn nộp các khoản phí, lệ phí nêu trên để được cấp Bằng độc quyền kiểu dáng công nghiệp theo đơn số 3-2018-00993.

III. Kết luận

Cục Sở hữu trí tuệ tiếp tục xem xét, thực hiện thủ tục cấp Bằng độc quyền kiểu dáng công nghiệp cho đơn số 3-2018-00993.

Từ những nhận định và căn cứ trên,

QUYẾT ĐỊNH:

Điều 1. Hủy bỏ Quyết định số 679w/QĐ-SHTT ngày 07/02/2020 về việc từ chối cấp Bằng độc quyền kiểu dáng công nghiệp cho kiểu dáng công nghiệp “Máy lọc nước” theo đơn số 3-2018-00993 ngày 11/5/2018.

Điều 2. Thực hiện thủ tục cấp Bằng độc quyền kiểu dáng công nghiệp cho đơn nêu trên.

Điều 3. Trưởng phòng Thực thi và Giải quyết khiếu nại, Trưởng phòng Đăng ký, Giám đốc Trung tâm Thông tin Sở hữu công nghiệp và Công ty cổ phần KORIHOMÉ Việt Nam chịu trách nhiệm thi hành Quyết định này. Trong thời hạn 03 tháng kể từ ngày ký Quyết định này, người nộp đơn cần nộp các khoản phí, lệ phí theo Thông báo số 20794/SHTT-KDCN ngày 19/4/2019./.

Nơi nhận:

- Như Điều 3;
- KDCN (để biết);
- Lưu: VT, HS, TTKN.

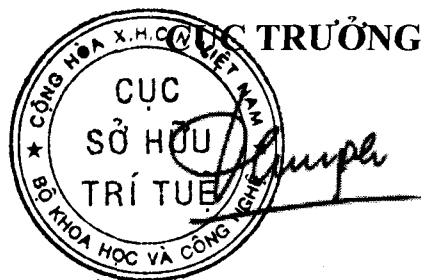

Đinh Hữu Phí

Tài liệu gửi kèm:

- Bản sao Thông báo số 20794/SHTT-KDCN ngày 19/4/2019.

BỘ KHOA HỌC CÔNG NGHỆ
CỤC SỞ HỮU TRÍ TUỆ

CỘNG HÒA XÃ HỘI CHỦ NGHĨA VIỆT NAM
Độc lập - Tự do - Hạnh phúc

Số: 2283w/QĐ - SHTT

Hà Nội, ngày 09 tháng 02 năm 2021

QUYẾT ĐỊNH

Về việc giải quyết khiếu nại của Công ty cổ phần KORIHOME Việt Nam
(lần đầu)

CỤC TRƯỞNG CỤC SỞ HỮU TRÍ TUỆ

Căn cứ Luật Khiếu nại ngày 11/11/2011;

Căn cứ Luật Sở hữu trí tuệ ngày 29/11/2005, Luật sửa đổi, bổ sung một số điều của Luật Sở hữu trí tuệ ngày 19/6/2009 và Luật sửa đổi, bổ sung một số điều của Luật Kinh doanh bảo hiểm, Luật Sở hữu trí tuệ ngày 14/6/2019 (sau đây gọi là Luật Sở hữu trí tuệ);

Căn cứ Nghị định số 103/2006/NĐ-CP ngày 22/9/2006 của Chính Phủ quy định chi tiết và hướng dẫn thi hành một số điều của Luật Sở hữu trí tuệ về sở hữu công nghiệp, được sửa đổi, bổ sung theo Nghị định số 122/2010/NĐ-CP ngày 31/12/2010 (sau đây gọi là Nghị định số 103/2006/NĐ-CP);

Căn cứ Thông tư số 01/2007/BKHCN ngày 14/02/2007 của Bộ Khoa học và Công nghệ hướng dẫn thi hành Nghị định số 103/2006/NĐ-CP, được sửa đổi, bổ sung theo Thông tư số 13/2010/TT-BKHCN ngày 30/7/2010, Thông tư số 18/2011/TT-BKHCN ngày 22/7/2011, Thông tư số 05/2013/TT-BKHCN ngày 20/02/2013 và Thông tư số 16/2016/TT-BKHCN ngày 30/6/2016 (sau đây gọi là Thông tư số 01/2007/TT-BKHCN);

Căn cứ Điều lệ Tổ chức và hoạt động của Cục Sở hữu trí tuệ ban hành kèm theo Quyết định số 2525/QĐ-BKHCN ngày 04/9/2018 của Bộ trưởng Bộ Khoa học và Công nghệ;

Xét đơn số KN3-2020-00160 ngày 03/03/2020 của Công ty cổ phần KORIHOME Việt Nam; địa chỉ: Số 36 Nguyễn Hữu Huân, phường Lý Thái Tổ, quận Hoàn Kiếm, thành phố Hà Nội, điện thoại 02436830973; khiếu nại Quyết định số 681w/QĐ-SHTT ngày 07/02/2020.

I. Nội dung khiếu nại

Đơn đăng ký kiểu dáng công nghiệp số 3-2018-00994 ngày 11/5/2018 của Công ty Cổ phần Korihome Việt Nam bị từ chối cấp Bằng độc quyền kiểu dáng công nghiệp vì chủ đơn không nộp đủ lệ phí cấp Bằng độc quyền kiểu dáng công

nghiệp, phí công bố quyết định cấp Bằng độc quyền kiểu dáng công nghiệp, phí đăng bạ theo quy định.

Người khiếu nại đề nghị Cục Sở hữu trí tuệ xem xét, cấp Bằng độc quyền kiểu dáng công nghiệp cho đơn nêu trên do hoàn toàn không được biết đến Thông báo số 20795/SHTT-KDCN ngày 19/4/2019 về việc dự định cấp văn bằng bảo hộ và nộp phí, lệ phí. Ngoài ra, người khiếu nại xin được nộp đầy đủ các khoản phí, lệ phí theo quy định.

II. Kết quả xem xét, xác minh khiếu nại

1. Cơ sở pháp lý từ chối bảo hộ:

Theo quy định tại điểm 15.7.c) Thông tư số 01/2007/TT-BKHCHN:

Nếu người nộp đơn không nộp lệ phí cấp văn bằng bảo hộ, phí công bố quyết định cấp văn bằng bảo hộ, phí đăng bạ quyết định cấp văn bằng bảo hộ trong thời hạn quy định tại điểm 15.7a thì trong thời hạn 15 ngày kể từ ngày kết thúc thời hạn tương ứng, Cục Sở hữu trí tuệ ra quyết định từ chối cấp văn bằng bảo hộ.

2. Nhận định, đánh giá:

Sau khi kiểm tra và xác thực thông tin nêu trong đơn khiếu nại ở các đơn vị liên quan; qua xem xét các tài liệu trong hồ sơ vụ việc, thấy rằng:

Kết quả kiểm tra của cơ quan bưu điện cho thấy Thông báo số 20795/SHTT-KDCN ngày 19/4/2019 về việc dự định cấp văn bằng bảo hộ và nộp phí, lệ phí không còn tra cứu được dữ liệu chuyển phát. Tuy nhiên, người nộp đơn cam kết hoàn toàn không biết đến thông báo nêu trên và chịu trách nhiệm về cam kết này. Nhằm tạo điều kiện thuận lợi cho người nộp đơn, Cục Sở hữu trí tuệ chấp nhận cho người nộp đơn nộp các khoản phí, lệ phí nêu trên để được cấp Bằng độc quyền kiểu dáng công nghiệp theo đơn số 3-2018-00994.

III. Kết luận

Cục Sở hữu trí tuệ tiếp tục xem xét, thực hiện thủ tục cấp Bằng độc quyền kiểu dáng công nghiệp cho đơn số 3-2018-00994.

Từ những nhận định và căn cứ trên,

QUYẾT ĐỊNH:

Điều 1. Hủy bỏ Quyết định số 681w/QĐ-SHTT ngày 07/02/2020 về việc từ chối cấp Bằng độc quyền kiểu dáng công nghiệp cho kiểu dáng công nghiệp “Máy lọc nước” theo đơn số 3-2018-00994 ngày 11/5/2018.

Điều 2. Thực hiện thủ tục cấp Bằng độc quyền kiểu dáng công nghiệp cho đơn nêu trên.

Điều 3. Trường phòng Thực thi và Giải quyết khiếu nại, Trường phòng Đăng ký, Giám đốc Trung tâm Thông tin Sở hữu công nghiệp và Công ty cổ phần KORIHOM Việt Nam chịu trách nhiệm thi hành Quyết định này. Trong thời hạn 03 tháng kể từ ngày ký Quyết định này, người nộp đơn cần nộp các khoản phí, lệ phí theo Thông báo số 20795/SHTT-KDCN ngày 19/4/2019./.

Nơi nhận:

- Như Điều 3;
- KDCN (để biết);
- Lưu: VT, HS, TTKN.

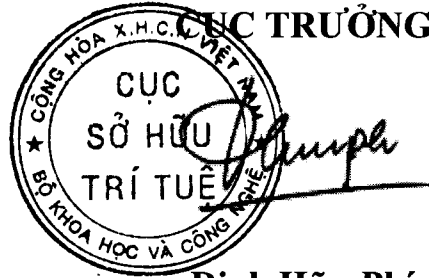

Đinh Hữu Phí

Tài liệu gửi kèm:

- Bản sao Thông báo số 20795/SHTT-KDCN ngày 19/4/2019.

CÔNG BÁO SỞ HỮU CÔNG NGHIỆP

Do Cục Sở hữu trí tuệ thuộc Bộ Khoa học và Công nghệ ấn hành theo Luật Sở hữu trí tuệ số 50/2005/QH11 được Quốc hội thông qua ngày 29 tháng 11 năm 2005 và được sửa đổi bằng Luật sửa đổi, bổ sung một số điều của Luật sở hữu trí tuệ số 50/2005/QH11 được Quốc hội thông qua ngày 19 tháng 6 năm 2009.

Địa chỉ liên hệ:

384-386 đường Nguyễn Trãi, quận Thanh Xuân,
thành phố Hà Nội, Việt Nam
ĐT: 024. 38583069
Fax: 024. 38588449