

ISSN 0868 - 2534

CỘNG HÒA XÃ HỘI CHỦ NGHĨA VIỆT NAM
BỘ KHOA HỌC VÀ CÔNG NGHỆ

CỤC SỞ HỮU TRÍ TUỆ

CÔNG BÁO
SỞ HỮU CÔNG NGHIỆP

TẬP B

QUYỂN 2: KIỂU DÁNG CÔNG NGHIỆP

03 - 2021

396

HÀ NỘI

CỘNG HOÀ XÃ HỘI CHỦ NGHĨA VIỆT NAM
BỘ KHOA HỌC VÀ CÔNG NGHỆ
CỤC SỞ HỮU TRÍ TUỆ

CÔNG BÁO
SỞ HỮU CÔNG NGHIỆP
TẬP B

QUYỂN 2: KIỂU DÁNG CÔNG NGHIỆP

03-2021

396

HÀ NỘI

MỤC LỤC

	Trang
<u>PHẦN I:</u> Kiểu dáng công nghiệp được cấp Bằng độc quyền	7
<u>PHẦN II:</u> Sửa đổi, gia hạn, cấp lại, chấm dứt, huỷ bỏ hiệu lực văn bằng bảo hộ, quyết định giải quyết khiếu nại	183
<u>PHẦN III:</u> Chuyển giao quyền sở hữu công nghiệp	228
<u>PHẦN IV:</u> Đính chính	230

CONTENTS

<u>PART I:</u> Industrial Design Patents	7
<u>PART II:</u> Amendment, Renewal, Duplication, Termination, Cancellation of Protection Titles	183
<u>PART III:</u> Transfer of Industrial Property Rights	228
<u>PART IV:</u> Correction	230

CÔNG BÁO SỞ HỮU CÔNG NGHIỆP SỐ 396 TẬP B - QUYỂN 2 (03.2021)

MÃ SỐ HAI CHỮ CÁI THỂ HIỆN TÊN NƯỚC VÀ CÁC THỰC THỂ KHÁC TRONG CÁC TƯ LIỆU SỞ HỮU CÔNG NGHIỆP THEO TIÊU CHUẨN ST3 CỦA WIPO

AE	United Arab Emirates	CN	China	HK	Hong Kong
AF	Afganistan	CO	Colombia	HN	Honduras
AG	Antihua and Barbuda	CR	Costa Rica	HR	Croatia
AI	Anguilla	CU	Cuba	HT	Haiti
AL	Albania	CV	Cape Verde	HU	Hungary
AN	Netherlands Antilles	CY	Cyprus	ID	Indonesia
AO	Angola	CZ	Czech Republic	IE	Ireland
AR	Argentina	DE	Germany	IL	Israel
AT	Austria	DJ	Djibouti	IN	India
AU	Australia	DK	Denmark	IQ	Iraq
AW	Aruba	DM	Dominica	IR	Iran (Islamic Republic of)
BB	Barbados	DO	Dominican Republic	IS	Iceland
BD	Bangladesh	DZ	Algeria	IT	Italy
BE	Belgium	EC	Ecuador	JM	Jamaica
BF	Burkina Faso	EE	Estonia	JO	Jordan
BG	Bulgaria	EG	Egypt	JP	Japan
BH	Bahrain	ES	Spain	KE	Kenya
BI	Burundi	ET	Ethiopia	KH	Cambodia
BJ	Benin	FI	Finland	KI	Kiribati
BM	Bermuda	FJ	Fiji	KM	Comoros
BN	Brunei Darussalam	FK	Falkand Islands (Malvinas)	KN	Saint Kitts and Nevis
BO	Bolivia	FR	France	KP	Democratic People's Republic of Korea
BR	Brazil	GA	Gabon	KR	Republic of Korea
BS	Bahamas	GB	United Kingdom	KW	Kuwait
BT	Bhutan	GD	Grenada	KY	Cayman Islands
BW	Botswana	GE	Georgia	KZ	Kazakhstan
BY	Belarus	GH	Ghana	LA	Laos
BZ	Belize	GI	Gibraltar	LB	Lebanon
CA	Canada	GM	Gambia	LC	Saint Lucia
CF	Central African Republic	GN	Guinea	LI	Liechtenstein
CG	Congo	GQ	Equatorial Guinea	LK	SriLanka
CH	Switzerland	GR	Greece	LR	Liberia
CI	Côte d'Ivoire	GT	Guatemala	LS	Lesotho
CL	Chile	GW	Guinea-Bissau	LT	Lithuania
CM	Cameroon	GY	Guyana	TC	Turk and Caicos Islands
LU	Luxembourg	PA	Panama	TD	Chad
LV	Latvia	PE	Peru	TG	Togo
LY	Lybya	PG	Papua New Guinea	TH	Thailand
MA	Morocco	PH	Philippines	TN	Tunisia
MC	Monaco	PK	Pakistan	TO	Tonga
MD	Republic of Moldova	PL	Poland	TR	Turkey

CÔNG BÁO SỞ HỮU CÔNG NGHIỆP SỐ 396 TẬP B - QUYỂN 2 (03.2021)

MG	Madagascar	PT	Portugal	TT	Trinidad and Tobago
ML	Mali	PY	Paraguay	TV	Tuvalu
MM	Myanmar	QA	Qatar	TW	Taiwan, Province of China
MN	Mongolia	RO	Rumania	TZ	United Republic of Tanzania
MO	Macau	RU	Russian Federation	UA	Ukraine
MR	Mauritania	RW	Rwanda	UG	Uganda
MS	Montserrat	SA	Saudi Arabia	US	United States of America
MT	Malta	SB	Solomon Islands	UY	Uruguay
MU	Mauritius	SC	Seychelles	UZ	Uzbekistan
MV	Maldives	SD	Sudan	VA	Holy see
MW	Malawi	SE	Sweden	VC	Saint Vincent and the Grenadines
MX	Mexico	SG	Singapore	VE	Venezuela
MY	Malaysia	SH	Saint Helena	VG	Virgin Islands (British)
MZ	Mozambique	SL	Slovenia	VN	Vietnam
NA	Namibia	SK	Slovakia	VU	Vanuatu
NE	Niger	SL	Sierra Leone	WS	Samoa
NG	Nigeria	SM	San Marino	YE	Yemen
NJ	Nicaragua	SN	Senegal	YU	Yugoslavia
NL	Netherlands	SO	Somalia	ZA	South Africa
NO	Norway	SR	Suriname	ZM	Zambia
NP	Nepal	ST	Sao Tome and Principe	ZR	Zaire
NR	Nauru	SV	El Sanvador	ZW	Zimbabwe
NZ	New Zealand	SY	Syria		
OM	Oman	SZ	Swaziland		

CÁC TỔ CHỨC QUỐC TẾ

AO	African Intellectual Property Organization (OAPI)
AP	African Regional Industrial Property Organization (ARIPO)
BX	Benelux Trademark Office and Benelux Designs Office
EP	European Patent Office (EPO)
IB, WO	International Bureau of the World Intellectual Property Organization (WIPO)

NHỮNG MÃ SỐ INID TRÍCH TỪ TIÊU CHUẨN ST80 CỦA TỔ CHỨC SỞ HỮU TRÍ TUỆ THẾ GIỚI (WIPO) ĐỂ NHẬN BIẾT CÁC DỮ LIỆU THƯ MỤC DÙNG CÔNG BỐ ĐƠN VÀ BẰNG ĐỘC QUYỀN KIỂU DÁNG CÔNG NGHIỆP

- (11) Số bằng độc quyền kiểu dáng công nghiệp / Số công bố đơn
- (15) Ngày cấp
- (18) Ngày hết hạn hiệu lực của bằng độc quyền kiểu dáng công nghiệp
- (21) Số đơn
- (22) Ngày nộp đơn
- (23) Tên triển lãm, ngày và nơi triển lãm
- (28) Số phương án yêu cầu bảo hộ
- (30) Số đơn ưu tiên, ngày nộp đơn ưu tiên
- (43) Ngày công bố đơn
- (45) Ngày công bố bằng độc quyền kiểu dáng công nghiệp
- (51) Phân loại quốc tế kiểu dáng công nghiệp
- (54) Tên sản phẩm mang kiểu dáng công nghiệp
- (55) Ảnh chụp / hình vẽ kiểu dáng công nghiệp
- (57) Đặc điểm khác biệt yêu cầu bảo hộ của kiểu dáng công nghiệp
- (62) Số và ngày nộp đơn, số bằng độc quyền KDCN hoặc số công bố đơn liên quan đến tách đơn
- (71) Tên và địa chỉ của người nộp đơn
- (72) Tên của tác giả KDCN
- (73) Tên, địa chỉ của chủ bằng độc quyền KDCN
- (74) Tên của người đại diện SHCN

PHẦN I

KIỂU DÁNG CÔNG NGHIỆP ĐƯỢC CẤP BẰNG ĐỘC QUYỀN

(11) **3-0032209**

(15) 25/01/2021

(21) 3-2020-00892

(18) 23/04/2025

(54) THIẾT BỊ CẢM BIẾN ÁNH SÁNG (28) 1

(45) 25/03/2021 396B

(51) 10-05

(22) 23/04/2020

(43) 27/07/2020 388A

CÔNG TY CỔ PHẦN BÓNG ĐÈN PHÍCH NƯỚC RẠNG ĐÔNG (VN)

(73) 87-89 phố Hạ Đình, phường Thanh Xuân Trung, quận Thanh Xuân, thành Phố Hà Nội

(72) Trần Trung Tường (VN)

(55)

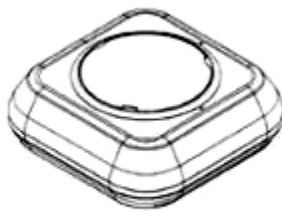

1.1



1.2



1.3



1.4



1.5

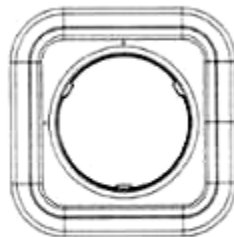

1.6

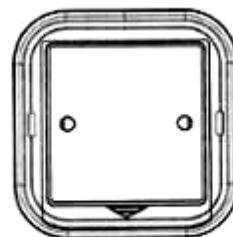

1.7

- (11) **3-0032210**
(15) 25/01/2021 (51) 13-03; 14-03
(21) 3-2020-00893 (22) 23/04/2020
(18) 23/04/2025
(54) BỘ ĐIỀU KHIỂN TRUNG TÂM (28) 1
(45) 25/03/2021 396B (43) 27/07/2020 388A
CÔNG TY CỔ PHẦN BÓNG ĐÈN PHÍCH NƯỚC RẠNG ĐÔNG (VN)
(73) 87-89 phố Hạ Đình, phường Thanh Xuân Trung, quận Thanh Xuân, thành Phố Hà Nội
(72) Trần Trung Tường (VN)
(55)



1.1

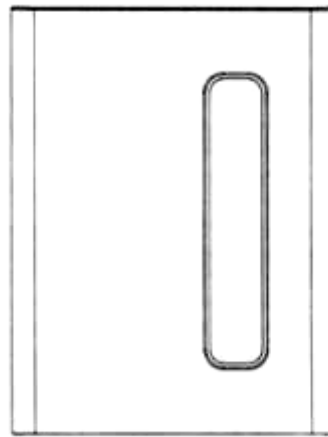

1.2

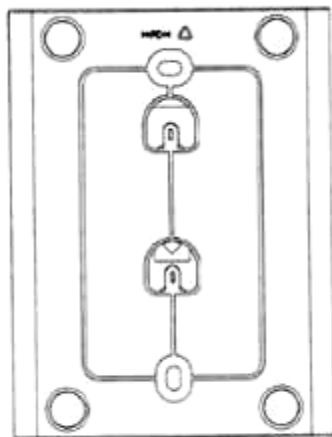

1.3

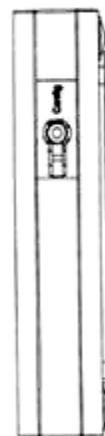

1.4



1.5

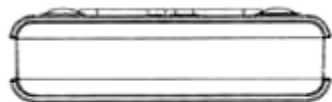

1.6

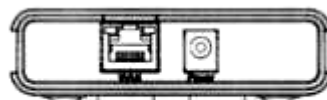

1.7

- (11) **3-0032211**
(15) 25/01/2021 (51) 10-05
(21) 3-2020-00895 (22) 23/04/2020
(18) 23/04/2025
(54) THIẾT BỊ CẢM BIẾN CHUYÊN ĐỘNG (28) 1
(45) 25/03/2021 396B (43) 25/08/2020 389A
CÔNG TY CỔ PHẦN BÓNG ĐÈN PHÍCH NƯỚC RẠNG ĐÔNG (VN)
(73) 87-89 phố Hạ Đình, phường Thanh Xuân Trung, quận Thanh Xuân, thành Phố Hà Nội
(72) Trần Trung Tường (VN)
(55)

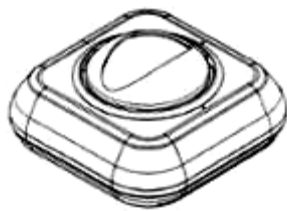

1.1



1.2



1.3

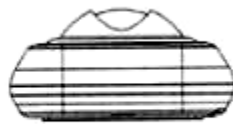

1.4



1.5

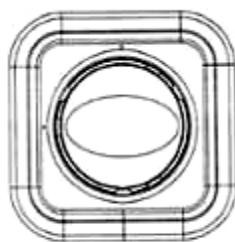

1.6

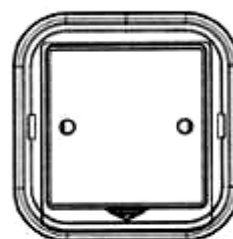

1.7

- (11) **3-0032212**
(15) 25/01/2021 (51) 10-05
(21) 3-2020-00896 (22) 23/04/2020
(18) 23/04/2025
(54) THIẾT BỊ CẢM BIẾN CHUYÊN ĐỘNG (28) 1
(45) 25/03/2021 396B (43) 27/07/2020 388A
CÔNG TY CỔ PHẦN BÓNG ĐÈN PHÍCH NƯỚC RẠNG ĐÔNG (VN)
(73) 87-89 phố Hạ Đình, phường Thanh Xuân Trung, quận Thanh Xuân, thành Phố Hà Nội
(72) Trần Trung Tường (VN)
(55)

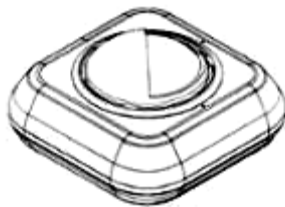

1.1



1.2



1.3



1.4



1.5

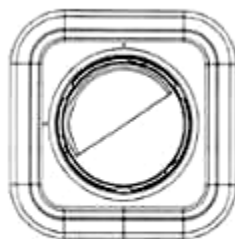

1.6

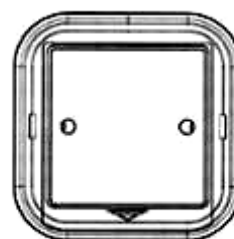

1.7

- (11) **3-0032213**
(15) 25/01/2021 (51) 10-05
(21) 3-2020-00897 (22) 23/04/2020
(18) 23/04/2025
(54) THIẾT BỊ CẢM BIẾN CHUYỂN ĐỘNG (28) 1
(45) 25/03/2021 396B (43) 27/07/2020 388A
CÔNG TY CỔ PHẦN BÓNG ĐÈN PHÍCH NƯỚC RẠNG ĐÔNG (VN)
(73) 87-89 phố Hạ Đình, phường Thanh Xuân Trung, quận Thanh Xuân, thành Phố Hà Nội
(72) Trần Trung Tường (VN)
(55)

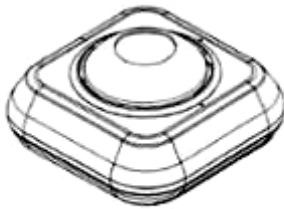

1.1

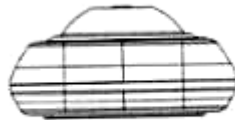

1.2



1.3



1.4



1.5

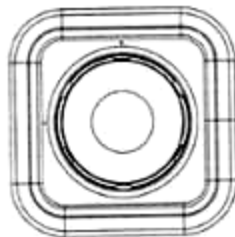

1.6

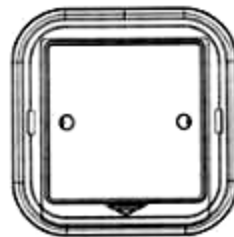

1.7

(11) **3-0032214**

(15) 25/01/2021

(21) 3-2019-00849

(18) 03/04/2024

(54) BẢNG

(45) 25/03/2021 396B

CÔNG TY CỔ PHẦN TẬP ĐOÀN THIÊN LONG (VN)

(73) Lô 6-8-10-12 đường số 3, khu công nghiệp Tân Tạo, quận Bình Tân, thành phố Hồ Chí Minh

(72) Cô Gia Thọ (VN)

(74) Công ty TNHH Tư vấn sở hữu trí tuệ Việt (VIET IP CO.,LTD.)

(55)

(51) 19-06

(22) 03/04/2019

(28) 1

(43) 25/12/2019 381A



1.1



1.2



1.3

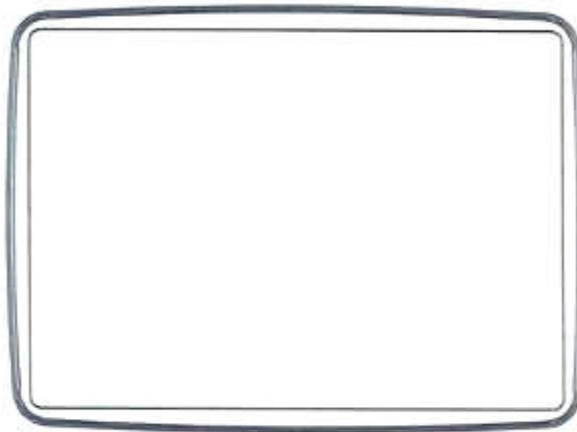

1.4



1.5

1.6



1.7



1.8

- (11) **3-0032215**
(15) 25/01/2021 (51) 12-16
(21) 3-2019-00883 (22) 05/04/2019
(18) 05/04/2024
(54) MIẾNG ỐP CHỐNG VA ĐẬP (28) 1
(45) 25/03/2021 396B (43) 25/08/2019 377A
CÔNG TY TNHH SẢN XUẤT - THƯƠNG MẠI - DỊCH VỤ Ô TÔ QUYỀN
(VN)
(73) Lô 2A Đức Hòa Hạ, khu công nghiệp Tân Đức, xã Đức Hòa Hạ, huyện Đức Hòa,
tỉnh Long An
(72) Hứa Duy Luân (VN)
(74) Công ty TNHH Tư vấn sở hữu trí tuệ Việt (VIET IP CO.,LTD.)
(55)

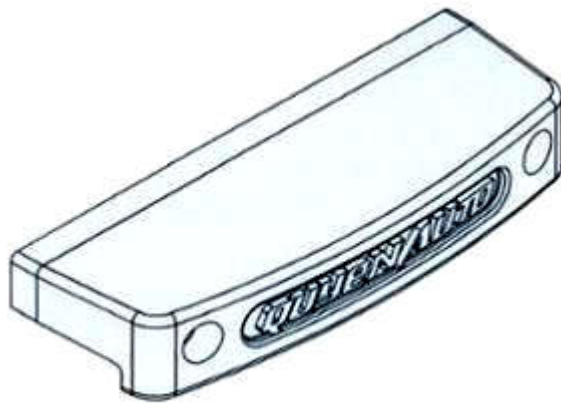

1.1

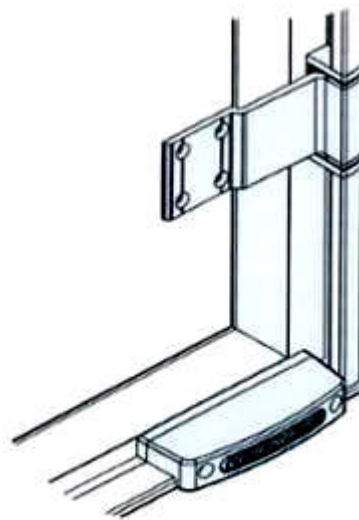

1.2



1.3

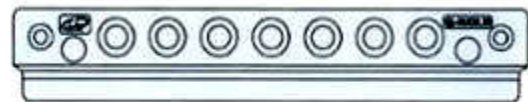

1.4

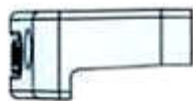

1.5

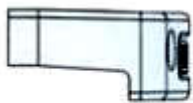

1.6

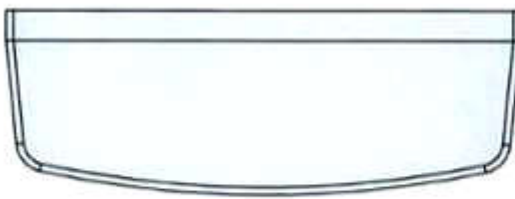

1.7

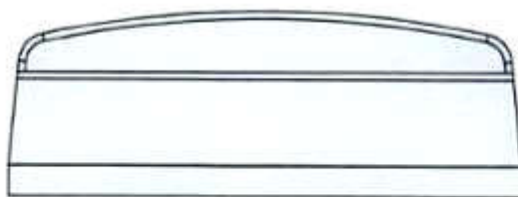

1.8

- (11) **3-0032216**
(15) 25/01/2021 (51) 15-02
(21) 3-2019-03299 (22) 16/12/2019
(18) 16/12/2024
(54) **ĐẦU NỐI MÁY BƠM** (28) 1
(45) 25/03/2021 396B (43) 25/02/2020 383A
(73) **CƠ SỞ CƠ KHÍ VẠN PHƯỚC (VN)**
Tổ 01, khóm 01, thị trấn Tam Bình, huyện Tam Bình, tỉnh Vĩnh Long
(72) Nguyễn Hoài Nam (VN)
(74) Công ty TNHH Tư vấn - Dịch thuật - Sở hữu trí tuệ Á Đông (Á Đông IP CONSULTANCY CO.,LTD.)
(55)



1.1

1.2

1.3



1.4

1.5



1.6

1.7

- (11) **3-0032217**
(15) 25/01/2021 (51) 12-16
(21) 3-2020-00569 (22) 16/03/2020
(18) 16/03/2025
(54) **ỐP ĐẦU CẢN THÙNG Ô TÔ TẢI** (28) 1
(45) 25/03/2021 396B (43) 25/06/2020 387A
CÔNG TY TNHH SẢN XUẤT-THƯƠNG MẠI-DỊCH VỤ Ô TÔ QUYỀN (VN)
(73) Lô 2A Đức Hòa Hạ, khu công nghiệp Tân Đức, xã Đức Hòa Hạ, huyện Đức Hòa, tỉnh Long An
(72) Hứa Duy Luân (VN)
(74) Công ty TNHH Tư vấn sở hữu trí tuệ Việt (VIET IP CO.,LTD.)
(55)

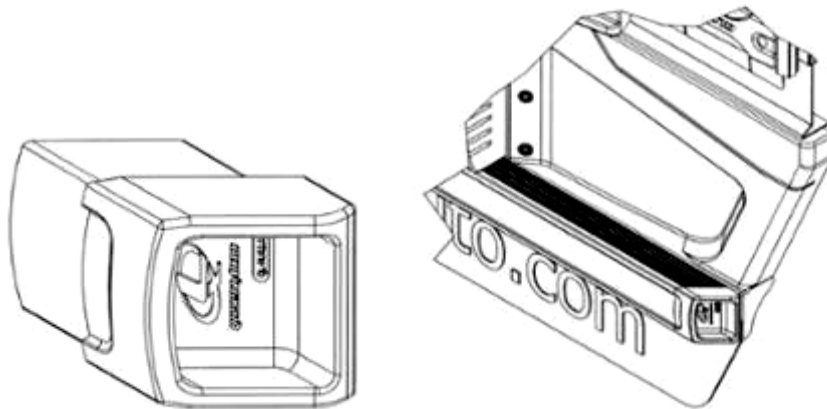

1.1

1.2

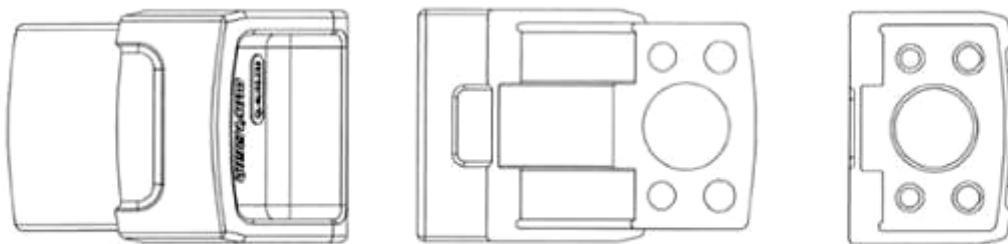

1.3

1.4

1.5

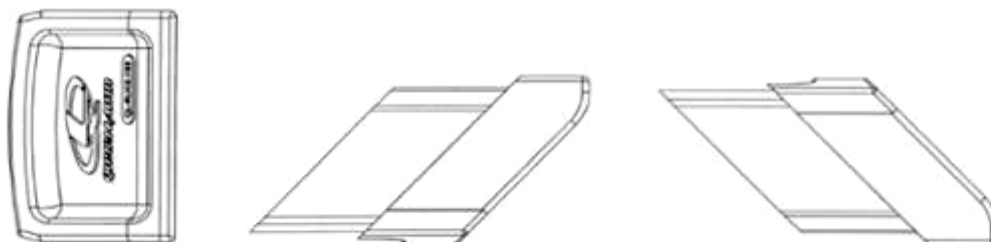

1.6

1.7

1.8

- (11) **3-0032218**
(15) 25/01/2021 (51) 12-16; 25-01
(21) 3-2020-00570 (22) 16/03/2020
(18) 16/03/2025
(54) THANH ĐỊNH HÌNH (28) 1
(45) 25/03/2021 396B (43) 25/06/2020 387A
CÔNG TY TNHH SẢN XUẤT-THƯƠNG MẠI-DỊCH VỤ Ô TÔ QUYỀN (VN)
(73) Lô 2A Đức Hòa Hạ, khu công nghiệp Tân Đức, xã Đức Hòa Hạ, huyện Đức Hòa, tỉnh Long An
(72) Hứa Duy Luân (VN)
(74) Công ty TNHH Tư vấn sở hữu trí tuệ Việt (VIET IP CO.,LTD.)
(55)

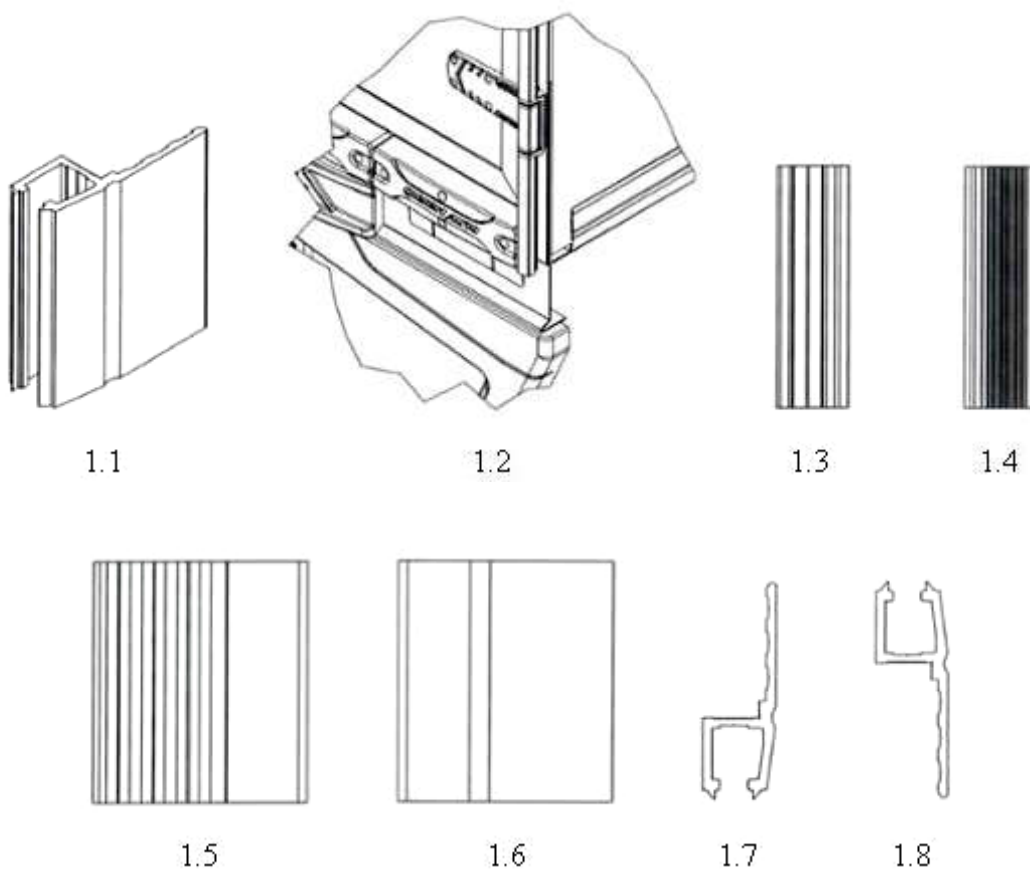

- (11) **3-0032219**
- (15) 25/01/2021
- (21) 3-2020-00571
- (18) 16/03/2025
- (54) THANH ỐP CAO SU CHỐNG VA ĐẬP
- (45) 25/03/2021 396B
- (73) Lô 2A Đức Hòa Hạ, khu công nghiệp Tân Đức, xã Đức Hòa Hạ, huyện Đức Hòa, tỉnh Long An
- (72) Hứa Duy Luân (VN)
- (74) Công ty TNHH Tư vấn sở hữu trí tuệ Việt (VIET IP CO.,LTD.)
- (55)

- (51) 12-16
- (22) 16/03/2020
- (28) 1
- (43) 25/06/2020 387A

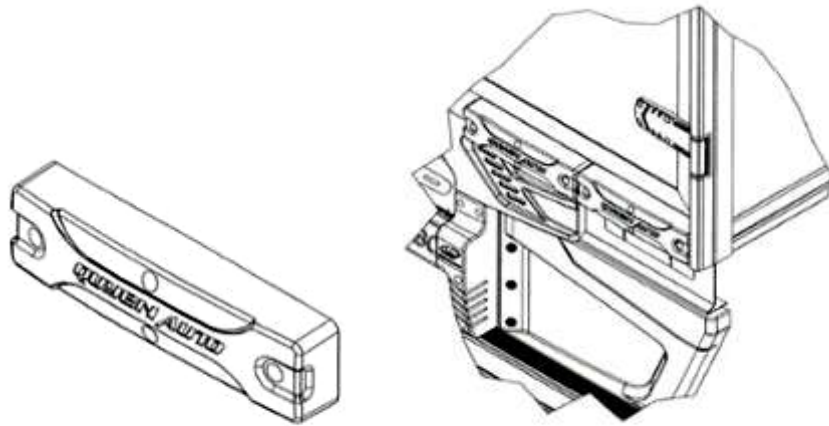

1.1

1.2



1.3

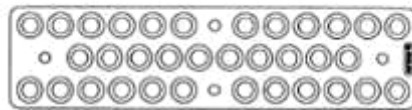

1.4

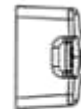

1.5

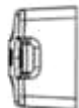

1.6



1.7



1.8

- (11) **3-0032220**
- (15) 25/01/2021 (51) 12-16
- (21) 3-2020-00573 (22) 16/03/2020
- (18) 16/03/2025
- (54) MIẾNG ỐP CAO SU CHỐNG VA ĐẬP (28) 1
- (45) 25/03/2021 396B (43) 25/06/2020 387A
- CÔNG TY TNHH SẢN XUẤT-THƯƠNG MẠI-DỊCH VỤ Ô TÔ QUYỀN (VN)
- (73) Lô 2A Đức Hòa Hạ, khu công nghiệp Tân Đức, xã Đức Hòa Hạ, huyện Đức Hòa, tỉnh Long An
- (72) Hứa Duy Luân (VN)
- (74) Công ty TNHH Tư vấn sở hữu trí tuệ Việt (VIET IP CO.,LTD.)
- (55)



1.1

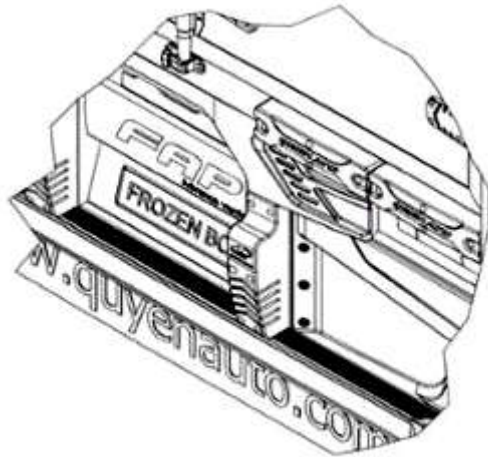

1.2

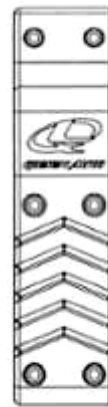

1.3



1.4

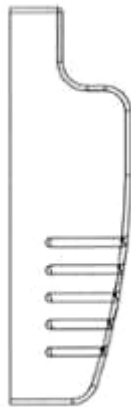

1.5

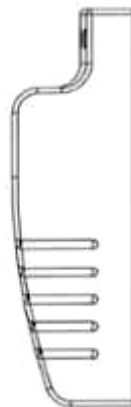

1.6



1.7



1.8

(11) **3-0032221**

(15) 26/01/2021

(21) 3-2020-00574

(18) 16/03/2025

(54) CẢN SAU TRÊN

(45) 25/03/2021 396B

(51) 12-16

(22) 16/03/2020

(28) 1

(43) 25/06/2020 387A

CÔNG TY TNHH SẢN XUẤT-THƯƠNG MẠI-DỊCH VỤ Ô TÔ QUYÊN (VN)

(73) Lô 2A Đức Hòa Hạ, khu công nghiệp Tân Đức, xã Đức Hòa Hạ, huyện Đức Hòa, tỉnh Long An

(72) Hứa Duy Luân (VN)

(74) Công ty TNHH Tư vấn sở hữu trí tuệ Việt (VIET IP CO.,LTD.)

(55)

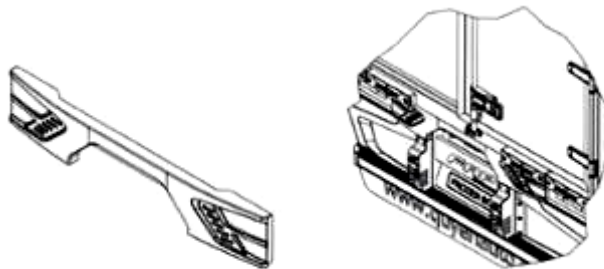

1.1

1.2



1.3



1.4



1.5



1.6



1.7



1.8

- (11) **3-0032222**
(15) 26/01/2021 (51) 12-16
(21) 3-2020-00575 (22) 16/03/2020
(18) 16/03/2025
(54) CẢN SAU DƯỚI (28) 1
(45) 25/03/2021 396B (43) 25/06/2020 387A
CÔNG TY TNHH SẢN XUẤT-THƯƠNG MẠI-DỊCH VỤ Ô TÔ QUYÊN (VN)
(73) Lô 2A Đức Hòa Hạ, khu công nghiệp Tân Đức, xã Đức Hòa Hạ, huyện Đức Hòa, tỉnh Long An
(72) Hứa Duy Luân (VN)
(74) Công ty TNHH Tư vấn sở hữu trí tuệ Việt (VIET IP CO.,LTD.)
(55)

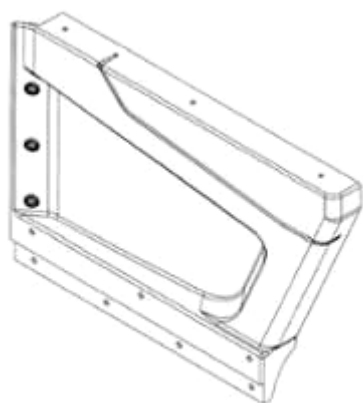

1.1

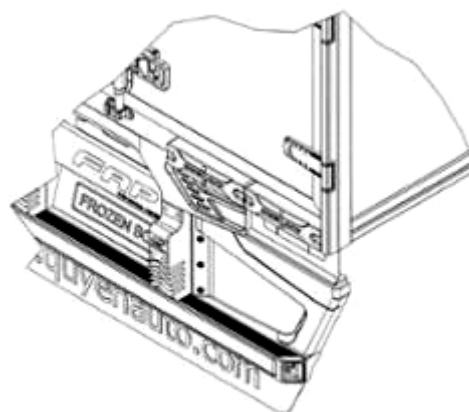

1.2

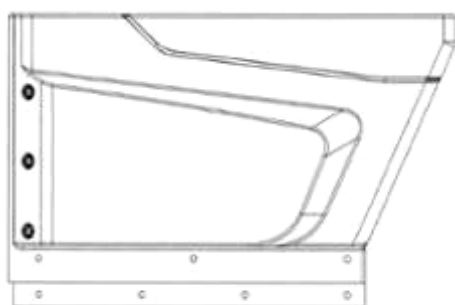

1.3

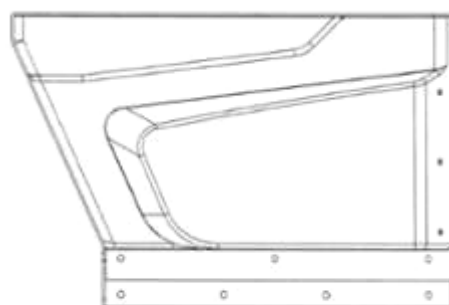

1.4



1.5



1.6



1.7



1.8

- (11) **3-0032223**
(15) 26/01/2021 (51) 12-16; 25-01
(21) 3-2020-00576 (22) 16/03/2020
(18) 16/03/2025
(54) THANH ĐỊNH HÌNH (28) 1
(45) 25/03/2021 396B (43) 25/06/2020 387A
CÔNG TY TNHH SẢN XUẤT-THƯƠNG MẠI-DỊCH VỤ Ô TÔ QUYỀN (VN)
(73) Lô 2A Đức Hòa Hạ, khu công nghiệp Tân Đức, xã Đức Hòa Hạ, huyện Đức Hòa, tỉnh Long An
(72) Hứa Duy Luân (VN)
(74) Công ty TNHH Tư vấn sở hữu trí tuệ Việt (VIET IP CO.,LTD.)
(55)



1.1



1.2



1.3

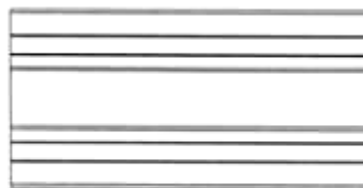

1.4



1.5

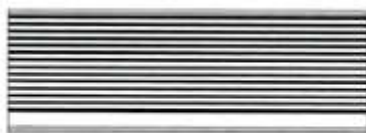

1.6



1.7

(11) **3-0032224**

(15) 26/01/2021

(21) 3-2018-00714

(18) 10/04/2023

(54) BA LÔ

(45) 25/03/2021 396B

CÔNG TY CỔ PHẦN TẬP ĐOÀN THIÊN LONG (VN)

(73) Lô 6-8-10-12 đường số 3, khu công nghiệp Tân Tạo, quận Bình Tân, thành phố Hồ Chí Minh

(72) Cô Gia Thọ (VN)

(74) Công ty TNHH Tư vấn sở hữu trí tuệ Việt (VIET IP CO.,LTD.)

(55)

(51) 03-01

(22) 10/04/2018

(28) 1

(43) 25/07/2018 364A



1.1



1.2



1.3



1.4



1.5



1.6



1.7

- (11) **3-0032225**
(15) 26/01/2021 (51) 02-06
(21) 3-2020-00789 (22) 09/04/2020
(18) 09/04/2025
(54) BAO NGÓN TAY (28) 1
(45) 25/03/2021 396B (43) 27/07/2020 388A
CÔNG TY CỔ PHẦN TẬP ĐOÀN THIÊN LONG (VN)
(73) Lô 6-8-10-12 đường số 3, khu công nghiệp Tân Tạo, quận Bình Tân, thành phố Hồ Chí Minh
(72) Cô Gia Thọ (VN)
(74) Công ty TNHH Tư vấn sở hữu trí tuệ Việt (VIET IP CO.,LTD.)
(55)



1.1



1.2



1.3



1.4



1.5



1.6

CÔNG BÁO SỞ HỮU CÔNG NGHIỆP SỐ 396 TẬP B - QUYỀN 2 (03.2021)

- (11) **3-0032226**
(15) 26/01/2021 (51) 19-08
(21) 3-2020-00845 (22) 16/04/2020
(18) 16/04/2025
(54) NHÃN SẢN PHẨM (28) 1
(45) 25/03/2021 396B (43) 27/07/2020 388A
CÔNG TY CỔ PHẦN TẬP ĐOÀN THIÊN LONG (VN)
(73) Lô 6-8-10-12 đường số 3, khu công nghiệp Tân Tạo, quận Bình Tân, thành phố Hồ Chí Minh
(72) Cô Gia Thọ (VN)
(74) Công ty TNHH Tư vấn sở hữu trí tuệ Việt (VIET IP CO.,LTD.)
(55)



1.1



1.2

CÔNG BÁO SỞ HỮU CÔNG NGHIỆP SỐ 396 TẬP B - QUYỀN 2 (03.2021)

- (11) **3-0032227**
(15) 26/01/2021 (51) 19-08
(21) 3-2020-00847 (22) 16/04/2020
(18) 16/04/2025
(54) NHÃN SẢN PHẨM (28) 1
(45) 25/03/2021 396B (43) 27/07/2020 388A
CÔNG TY CỔ PHẦN TẬP ĐOÀN THIÊN LONG (VN)
(73) Lô 6-8-10-12 đường số 3, khu công nghiệp Tân Tạo, quận Bình Tân, thành phố Hồ Chí Minh
(72) Cô Gia Thọ (VN)
(74) Công ty TNHH Tư vấn sở hữu trí tuệ Việt (VIET IP CO.,LTD.)
(55)



1.1



1.2

- (11) **3-0032228**
(15) 26/01/2021 (51) 19-08
(21) 3-2020-00850 (22) 16/04/2020
(18) 16/04/2025
(54) NHÃN SẢN PHẨM (28) 1
(45) 25/03/2021 396B (43) 27/07/2020 388A
CÔNG TY TNHH XNK NANOIL USA (VN)
(73) Lô Q13 Đường Số 11, KCN Hải Sơn mở rộng (GD 3+4), xã Đức Hòa Hạ, huyện Đức Hòa, tỉnh Long An
(72) Mai Xuân Quang (VN)
(55)



- (11) **3-0032229**
(15) 27/01/2021 (51) 09-01
(21) 3-2019-01070 (22) 26/04/2019
(18) 26/04/2024
(54) CHAI (28) 1
(45) 25/03/2021 396B (43) 25/05/2020 386A
(73) CÔNG TY CỔ PHẦN GREEN MODE (VN)
C3/F30 Chánh Hưng, xã Bình Hưng, huyện Bình Chánh, thành phố Hồ Chí Minh
(72) Võ Chí Công (VN)
(74) Công ty TNHH một thành viên Trường Luật (Trường Luật)
(55)



1.1



1.2



1.3



1.4



1.5



1.6



1.7

- (11) **3-0032230**
(15) 27/01/2021 (51) 23-04
(21) 3-2019-01175 (22) 14/05/2019
(18) 14/05/2024
(54) **MÁY LỌC KHÔNG KHÍ** (28) 1
(30) 2018-028009 21/12/2018 JP;
(45) 25/03/2021 396B (43) 25/10/2019 379A
DAIKIN INDUSTRIES LTD. (JP)
(73) Umeda Center Building, 4-12, Nakazaki-Nishi 2-chome, Kita-ku, Osaka-shi,
Osaka-fu, Japan
(72) Junji NAKAMURA (JP)
(74) Công ty TNHH một thành viên Sở hữu trí tuệ VCCI (VCCI-IP CO.,LTD)
(55)



1.1



1.2

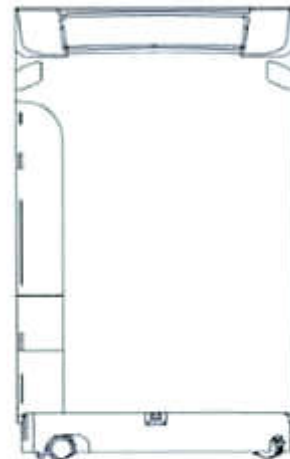

1.3

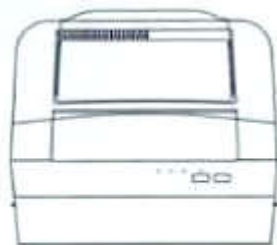

1.4

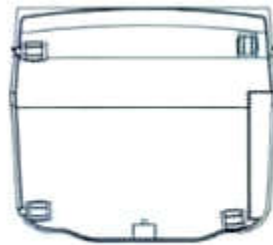

1.5



1.6

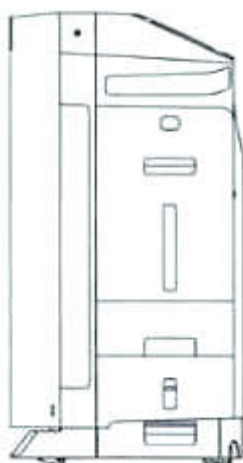

1.7

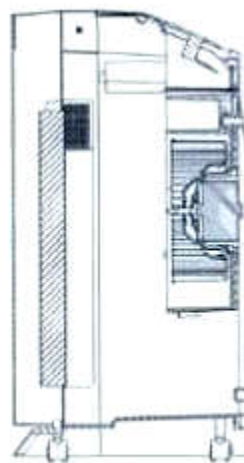

1.8

- (11) **3-0032231**
(15) 27/01/2021 (51) 25-01
(21) 3-2020-00008 (22) 02/01/2020
(18) 02/01/2025
(54) THANH THÉP HỘP ĐỊNH HÌNH (28) 1
(45) 25/03/2021 396B (43) 25/06/2020 387A
CÔNG TY TNHH SẢN XUẤT - THƯƠNG MẠI MINH LUẬN (VN)
(73) 32 đường số 3A, khu phố 4, phường Bình Hưng Hòa B, quận Bình Tân, thành phố Hồ Chí Minh
(72) NGUYỄN VĂN LUẬN (VN)
(55)

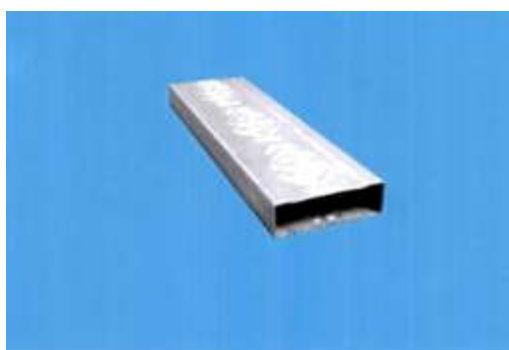

1.1



1.2

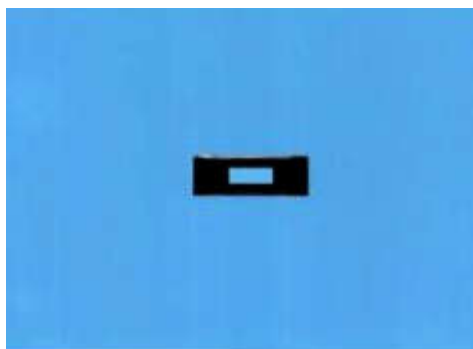

1.3

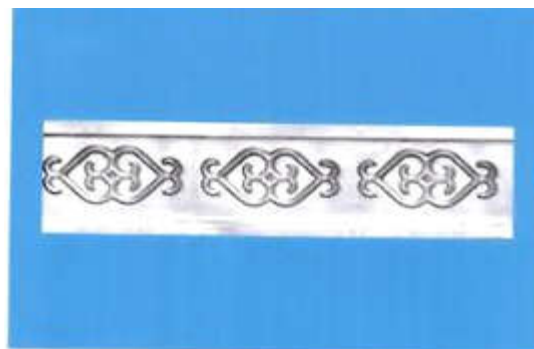

1.4

- (11) **3-0032232**
(15) 27/01/2021 (51) 09-01
(21) 3-2019-03327 (22) 18/12/2019
(18) 18/12/2024
(54) BÌNH CHỨA (28) 1
(45) 25/03/2021 396B (43) 27/04/2020 385A
(73) CHEN, YUNG-LIANG (TW)
No. 11-11, Ln. 709, Xida Rd, North Dist, Hsinchu City 300, Taiwan
(72) CHEN, YUNG-LIANG (TW)
(74) Công ty TNHH Trí Việt và Cộng sự (TRI VIET & ASSOCIATES.)
(55)



1.1



1.2



1.3



1.4

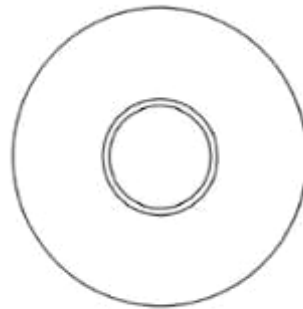

1.5

- (11) **3-0032233**
(15) 27/01/2021 (51) 23-02
(21) 3-2020-00196 (22) 21/01/2020
(18) 21/01/2025
(54) **HỘP DỤNG CỤ VỆ SINH** (28) 1
(30) 29/699,322 24/07/2019 US;
(45) 25/03/2021 396B (43) 25/05/2020 386A
HELEN OF TROY LIMITED (BB)
(73) The Financial Services Centre, Bishop's Court Hill, Suite 1, Ground Floor, St. Michael, Barbados, BB14004
(72) Albert J. Kwak (US)
(74) Công ty Luật TNHH T&G (TGVN)
(55)



1.1

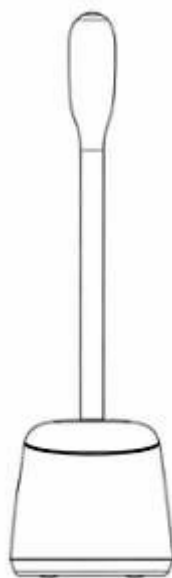

1.2

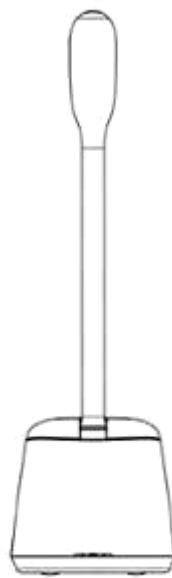

1.3

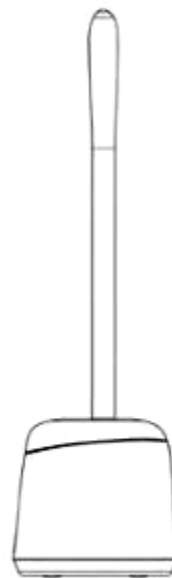

1.4

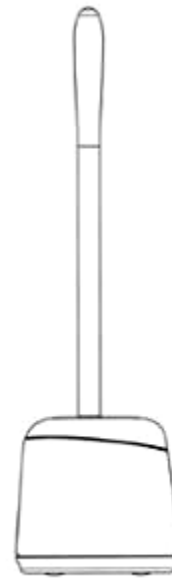

1.5

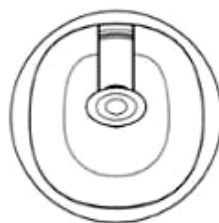

1.6

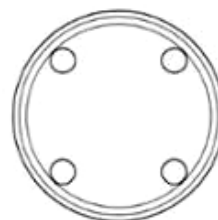

1.7

- (11) **3-0032234**
(15) 27/01/2021 (51) 03-01; 09-03
(21) 3-2020-00240 (22) 31/01/2020
(18) 31/01/2025
(54) **HỘP ĐỒNG HỒ** (28) 1
(30) 007001151 09/10/2019 EM;
(45) 25/03/2021 396B (43) 25/06/2020 387A
RIMOWA GMBH (DE)
(73) Richard-Byrd-Strasse 13, D-50829 Koln, Deutschland
1. MAXIME JEAN-PIERRE LOISEAU (FR)
(72) 2. FRANÇOIS RYBARCZYK (FR)
3. SYLVAIN DANIEL CHASSERIAUX (FR)
(74) Công ty Luật TNHH Phạm và Liên danh (PHAM & ASSOCIATES)
(55)

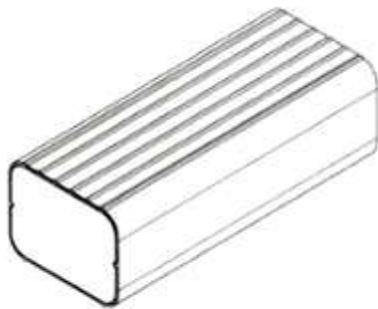

1.1

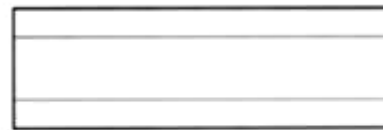

1.2

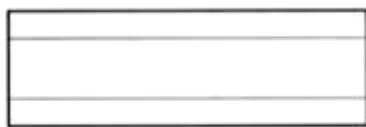

1.3



1.4

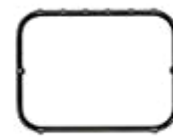

1.5



1.6



1.7

- (11) **3-0032235**
(15) 27/01/2021 (51) 19-08
(21) 3-2020-00620 (22) 19/03/2020
(18) 19/03/2025
(54) NHÃN SẢN PHẨM (28) 1
(45) 25/03/2021 396B (43) 25/06/2020 387A
CÔNG TY TNHH THƯƠNG MẠI SẢN XUẤT SƠN ĐỨC LA (VN)
(73) Lô N5 đường số 2, KCN Hải Sơn (GD 3+4), xã Đức Hòa Hạ, huyện Đức Hòa, tỉnh Long An
(72) Ngô Quang Đức (VN)
(55)



- (11) 3-0032236
(15) 27/01/2021
(21) 3-2020-00469
(18) 02/03/2025
(54) VA LI
(30) 007008263 10/10/2019 EM;
(45) 25/03/2021 396B
(73) RIMOWA GMBH (DE)
Richard-Byrd-Strasse 13, D-50829 Koln, Deutschland
(72) Raphael Alexandre Diego MIANNAY (FR)
(74) Công ty Luật TNHH Phạm và Liên danh (PHAM & ASSOCIATES)
(55)
- (51) 03-01
(22) 02/03/2020
(28) 2
(43) 27/07/2020 388A

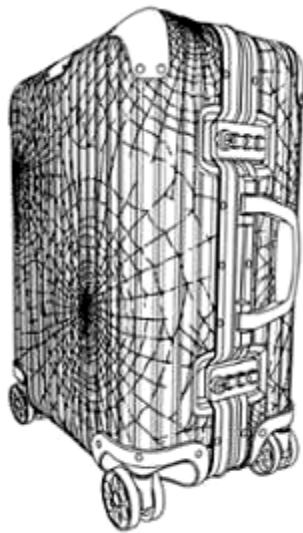

1.1

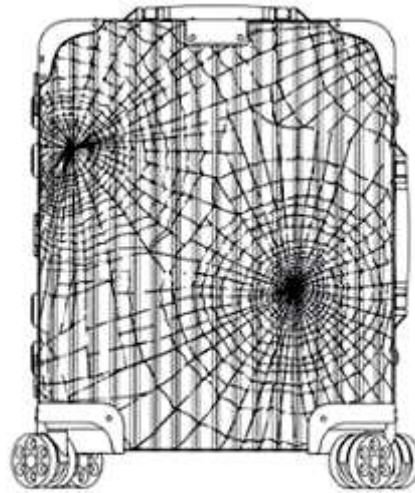

1.2

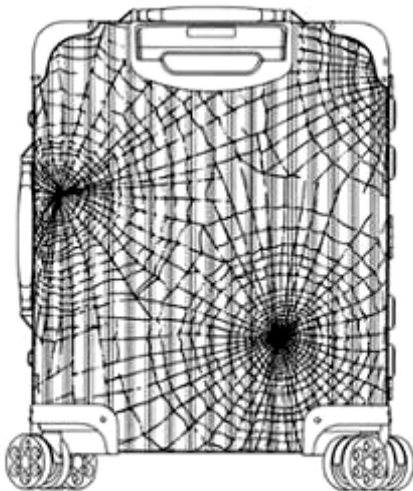

1.3

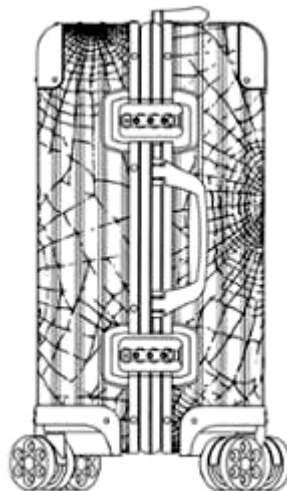

1.4

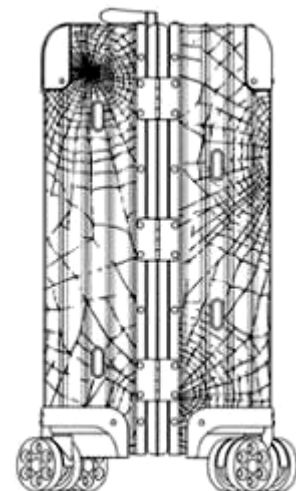

1.5

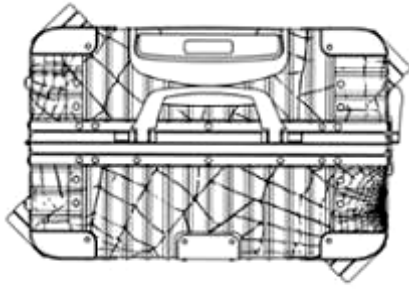

1.6

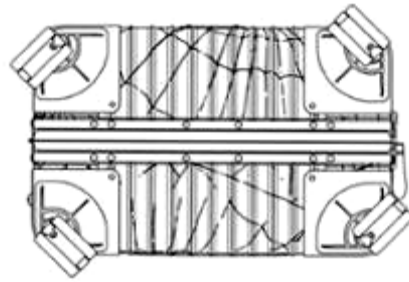

1.7

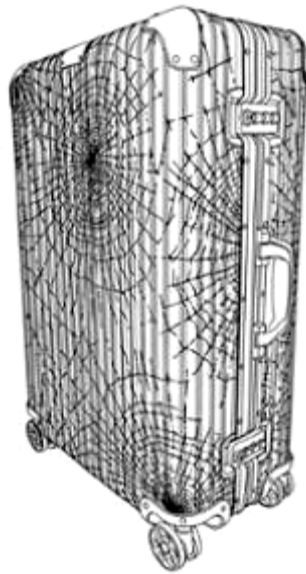

2.1

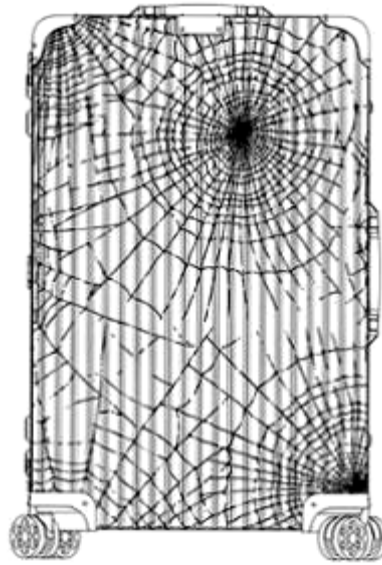

2.2

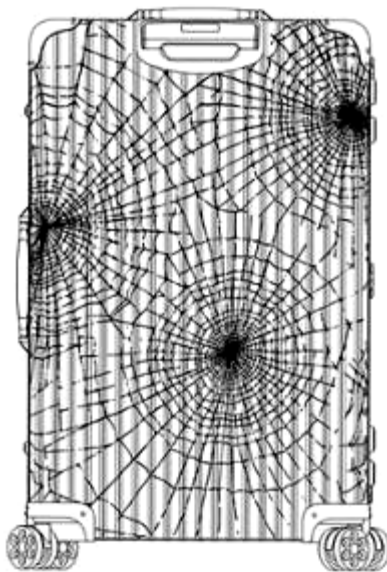

2.3

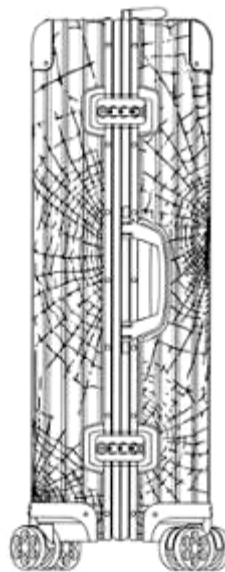

2.4



2.5

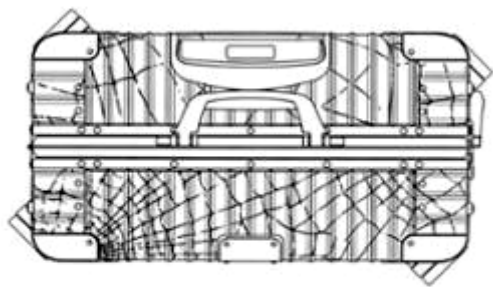

2.6

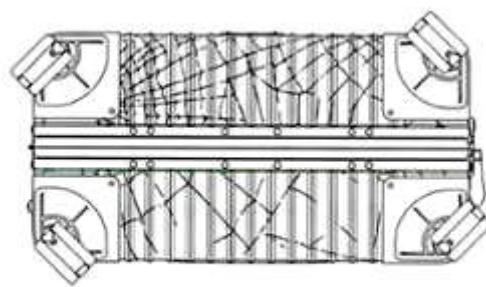

2.7

- (11) 3-0032237
(15) 27/01/2021
(21) 3-2018-02496
(18) 21/11/2023
(54) TẮM TRANG TRÍ
(30) 29/648,478 22/05/2018 US;
(45) 25/03/2021 396B
(73) BERRY GLOBAL, INC. (US)
101 Oakley Street, Evansville, IN 47710, United States of America
(72) 1. RALPH A. MOODY, III (US)
2. KANG ZHEN CHEN (CN)
(74) Công ty Luật TNHH T&G (TGVN)
(55)
- (51) 05-06
(22) 21/11/2018
(28) 1
(43) 25/03/2019 372A

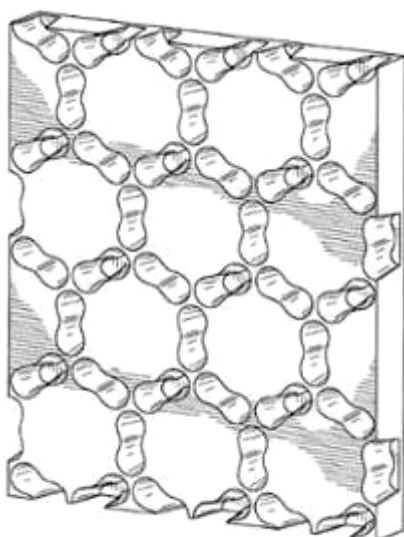

1.1

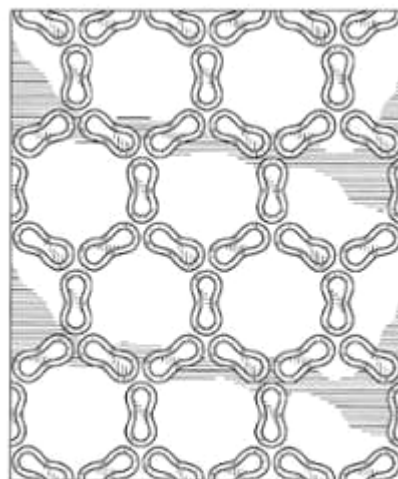

1.2



1.3



1.4

1.5



1.6



1.7

CÔNG BÁO SỞ HỮU CÔNG NGHIỆP SỐ 396 TẬP B - QUYỀN 2 (03.2021)

(11) **3-0032238**

(15) 27/01/2021

(21) 3-2019-03106

(18) 03/12/2024

(54) BÌNH ẮC QUY

(45) 25/03/2021 396B

(51) 13-02

(22) 03/12/2019

(28) 1

(43) 25/02/2020 383A

CÔNG TY CỔ PHẦN CÔNG NGHỆ VISION (VN)

(73) Tầng 19, tòa nhà văn phòng Viwaseen Tower, số 48 đường Tố Hữu, phường Trung Văn, quận Nam Từ Liêm, thành phố Hà Nội

(72) Trần Văn Nam (VN)

(55)



1.1



1.2



1.3



1.4



1.5



1.6



1.7

- (11) **3-0032239**
(15) 27/01/2021 (51) 13-02
(21) 3-2019-03107 (22) 03/12/2019
(18) 03/12/2024
(54) BÌNH ẮC QUY (28) 1
(45) 25/03/2021 396B (43) 25/02/2020 383A

CÔNG TY CỔ PHẦN CÔNG NGHỆ VISION (VN)

(73) Tầng 19, Tòa nhà văn phòng Viwaseen Tower, số 48 đường Tô Hữu, phường Trung Văn, quận Nam Từ Liêm, thành phố Hà Nội

(72) Trần Văn Nam (VN)

(55)



1.1



1.2



1.3



1.4



1.5



1.6



1.7

- (11) **3-0032240**
(15) 27/01/2021 (51) 10-05
(21) 3-2019-02487 (22) 27/09/2019
(18) 27/09/2024
(54) THIẾT BỊ BÁO CHÁY (28) 1
(30) 2019-007015 01/04/2019 JP;
(45) 25/03/2021 396B (43) 25/03/2020 384A
NITTAN COMPANY, LIMITED (JP)
(73) 54-5, 1-chome, Sasazuka, Shibuya-ku, Tokyo 151-8535, Japan
(72) Ryuichi YAMASAKI (JP)
(74) CÔNG TY LUẬT TRÁCH NHIỆM HỮU HẠN AMBYS HÀ NỘI (AMBYS HANOI)
(55)

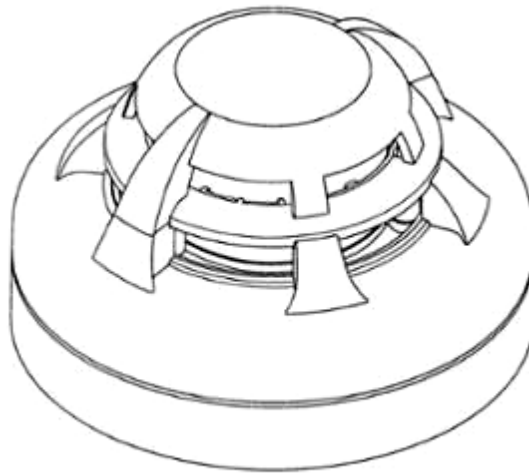

1.1

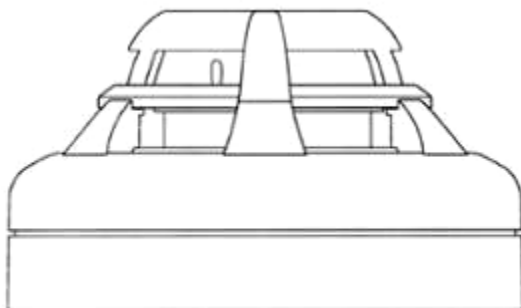

1.2

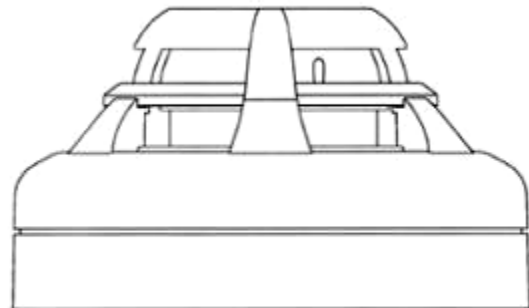

1.3

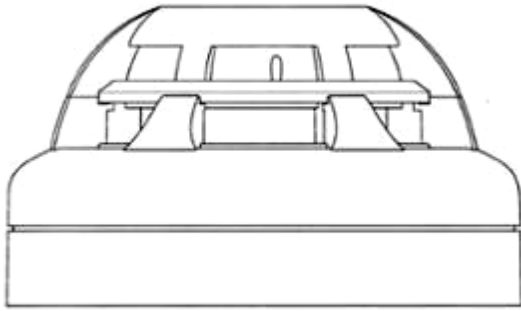

1.4

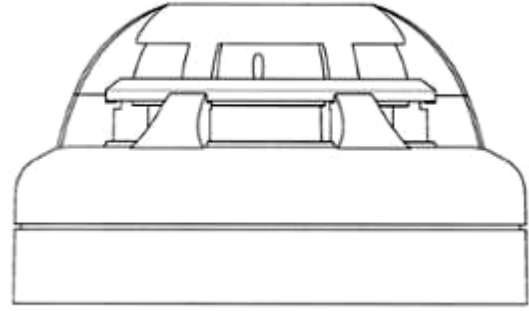

1.5

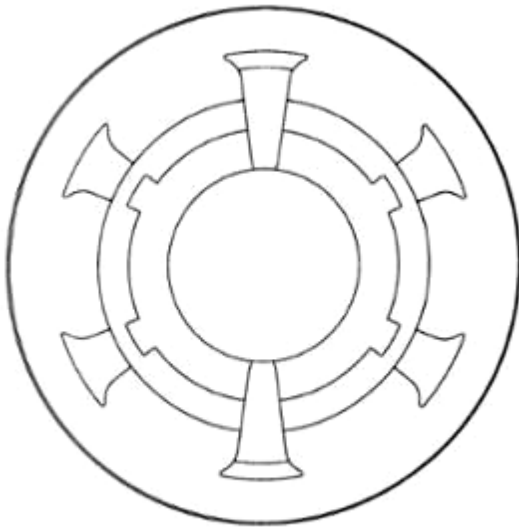

1.6

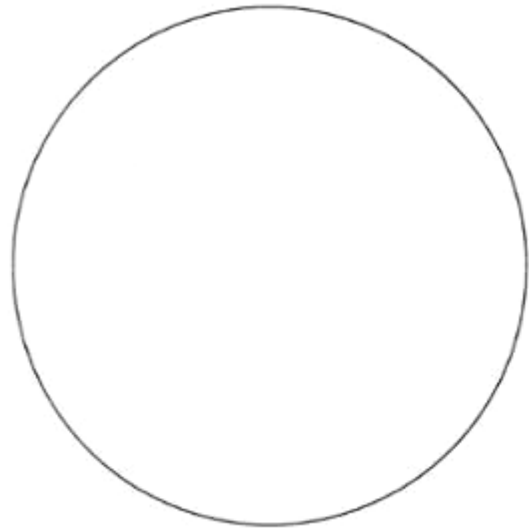

1.7

- (11) **3-0032241**
(15) 28/01/2021 (51) 25-99
(21) 3-2020-00404 (22) 21/02/2020
(18) 21/02/2025
(54) **ĐỂ NEO CÁP** (28) 2
(45) 25/03/2021 396B (43) 25/05/2020 386A
(73) **CÔNG TY CỔ PHẦN KỸ THUẬT XÂY DỰNG PHÚ MỸ (VN)**
613 Nguyễn Kiệm, phường 9, quận Phú Nhuận, thành phố Hồ Chí Minh
(72) **Hoàng Việt Anh (VN)**
(74) **Công ty TNHH Sở hữu trí tuệ INVENTIO (INVENTIO CO.,LTD)**
(55)



1.1



1.2



1.3



1.4



1.5



1.6



2.1



2.2



2.3



2.4



2.5



2.6

- (11) **3-0032242**
(15) 28/01/2021 (51) 25-99
(21) 3-2020-00405 (22) 21/02/2020
(18) 21/02/2025
(54) KHÓA NEO (28) 3
(45) 25/03/2021 396B (43) 25/05/2020 386A
(73) CÔNG TY CỔ PHẦN KỸ THUẬT XÂY DỰNG PHÚ MỸ (VN)
613 Nguyễn Kiệm, phường 9, quận Phú Nhuận, thành phố Hồ Chí Minh
(72) Hoàng Việt Anh (VN)
(74) Công ty TNHH Sở hữu trí tuệ INVENTIO (INVENTIO CO.,LTD)
(55)



1.1

1.2

1.3



1.4

1.5



2.1

2.2

2.3



2.4



2.5



3.1



3.2



3.3



3.4



3.5

- (11) **3-0032243**
(15) 28/01/2021 (51) 09-03
(21) 3-2020-00461 (22) 28/02/2020
(18) 28/02/2025
(54) **HỘP** (28) 1
(45) 25/03/2021 396B (43) 25/05/2020 386A
(73) **CÔNG TY TNHH THƯƠNG MẠI VÀ SẢN XUẤT DIỆP CHI ORGANIC (VN)**
Số 10, tổ 61, khu 4, phường Bạch Đằng, thành phố Hạ Long, tỉnh Quảng Ninh
(72) **Thân Dạ Cẩm Ly (VN)**
(74) **Công ty Luật TNHH LINK&PARTNERS (LINK&PARTNERS)**
(55)



1.1



1.2

- (11) **3-0032244**
(15) 28/01/2021 (51) 19-08
(21) 3-2020-00739 (22) 31/03/2020
(18) 31/03/2025
(54) **NHÃN SẢN PHẨM** (28) 1
(45) 25/03/2021 396B (43) 27/07/2020 388A
NGUYỄN THỊ MAI DUNG (VN)
(73) 985/11 Hương lộ 2, khu phố 8, phường Bình Trị Đông A, quận Bình Tân, thành phố Hồ Chí Minh
(72) Nguyễn Thị Mai Dung (VN)
(55)

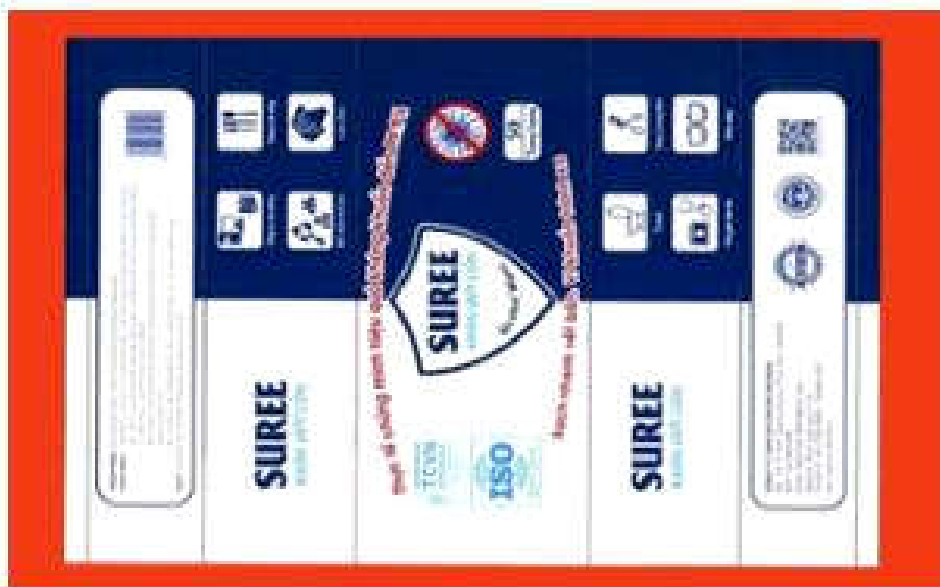

- (11) **3-0032245**
(15) 01/02/2021 (51) 09-05
(21) 3-2019-00758 (22) 26/03/2019
(18) 26/03/2024
(54) **BAO GÓI SẢN PHẨM** (28) 1
(45) 25/03/2021 396B (43) 25/10/2019 379A
(73) **CÔNG TY CỔ PHẦN SẢN XUẤT & THƯƠNG MẠI TÂN NÔNG (VN)**
Số 38, đường Tân Ninh, phường Trần Phú, thành phố Bắc Giang, tỉnh Bắc Giang
(72) **Đặng Huy Khiêm (VN)**
(74) **Công ty TNHH Sở hữu trí tuệ PADEMARK (PADEMARK CO.,LTD.)**
(55)



1.1



1.2

- (11) **3-0032246**
(15) 01/02/2021 (51) 10-05
(21) 3-2019-01248 (22) 21/05/2019
(18) 21/05/2024
(54) **CẢM BIẾN CHUYỂN ĐỘNG** (28) 1
(45) 25/03/2021 396B (43) 25/06/2020 387A
(73) **CÔNG TY CỔ PHẦN LUMI VIỆT NAM (VN)**
38 Đỗ Đức Dục, phường Mỹ Trì, quận Nam Từ Liêm, thành phố Hà Nội
(72) 1. NGUYỄN TUẤN ANH (VN)
2. NGUYỄN ĐỨC TÀI (VN)
(55)

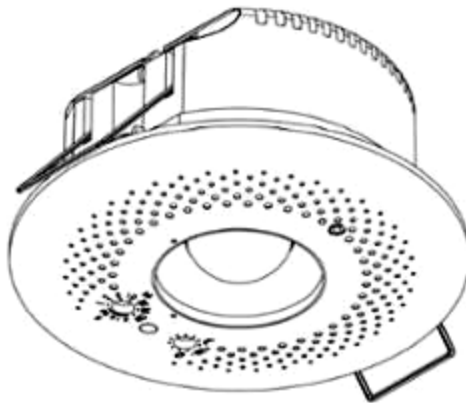

1.1

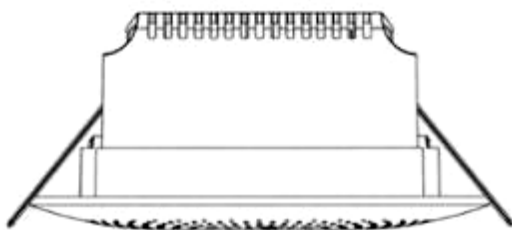

1.2

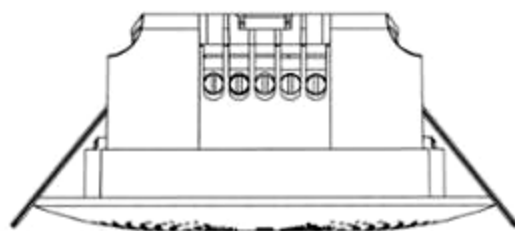

1.3

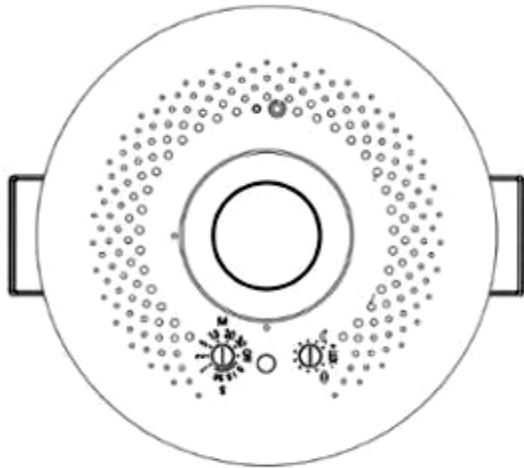

1.4

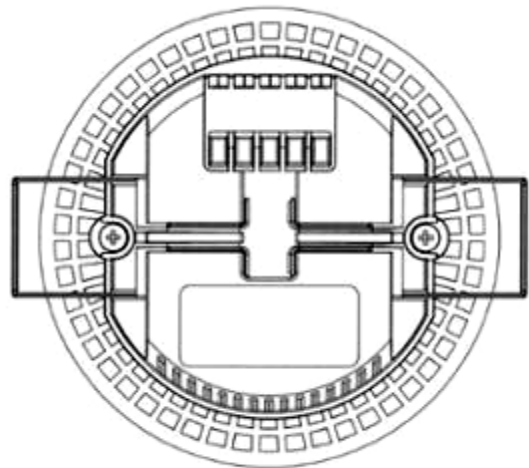

1.5

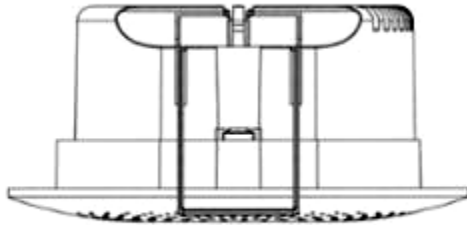

1.6

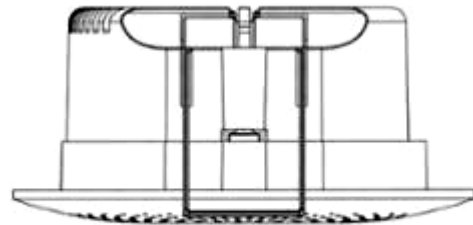

1.7

- (11) **3-0032247**
(15) 01/02/2021 (51) 13-03
(21) 3-2019-01250 (22) 21/05/2019
(18) 21/05/2024
(54) BỘ ĐIỀU KHIỂN (28) 1
(45) 25/03/2021 396B (43) 25/06/2020 387A
(73) CÔNG TY CỔ PHẦN LUMI VIỆT NAM (VN)
38 Đỗ Đức Dục, phường Mỹ Trì, quận Nam Từ Liêm, thành phố Hà Nội
(72) 1. NGUYỄN TUẤN ANH (VN)
2. NGUYỄN ĐỨC TÀI (VN)
(55)

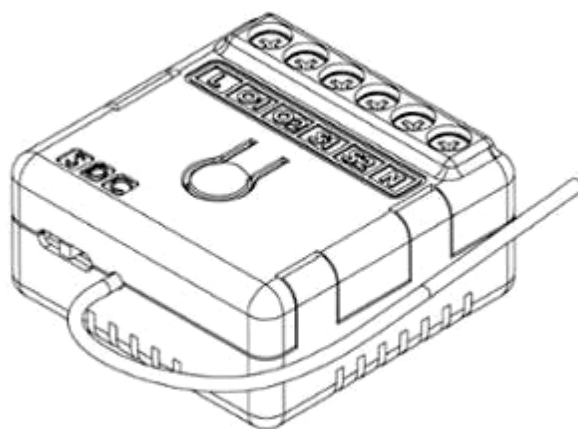

1.1

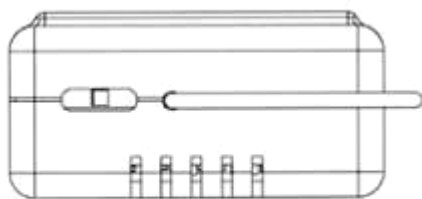

1.2

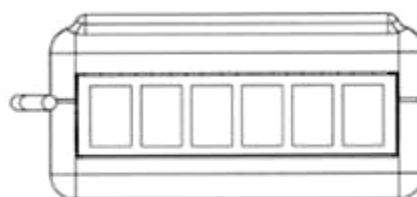

1.3

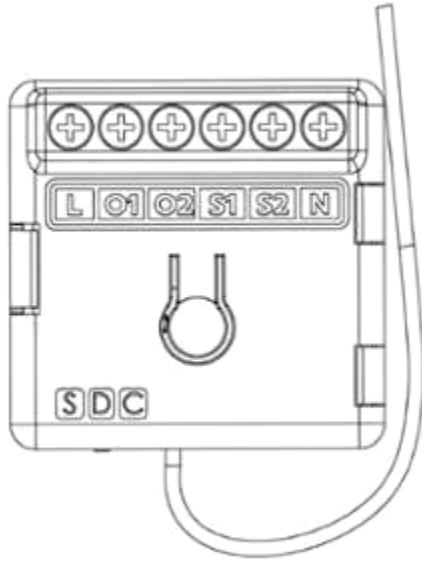

1.4

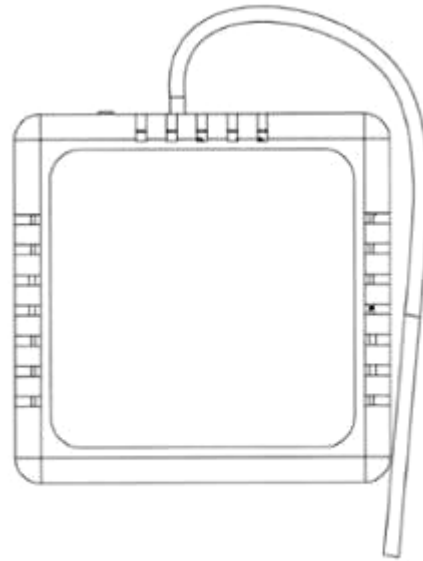

1.5

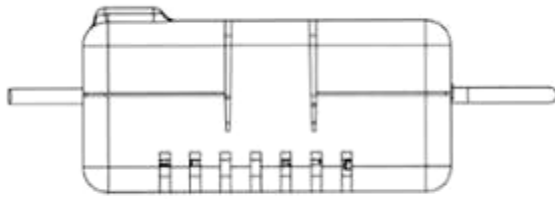

1.6

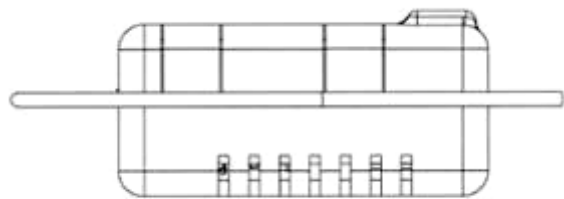

1.7

- (11) **3-0032248**
(15) 01/02/2021 (51) 09-07
(21) 3-2020-00034 (22) 06/01/2020
(18) 06/01/2025
(54) **NẤP HỘP ĐỰNG THỰC PHẨM** (28) 1
(30) 30-2019-0044492 17/09/2019 KR;
(45) 25/03/2021 396B (43) 27/04/2020 385A
LOCK & LOCK COMPANY LIMITED (KR)
(73) Lock & Lock Building, 1556-1, Seocho-3 Dong, Seocho-gu, Seoul, Korea
(72) LEE KYUNG MEE (KR)
(74) Công ty TNHH Tâm nhìn và Liên danh (VISION & ASSOCIATES CO.LTD.)
(55)

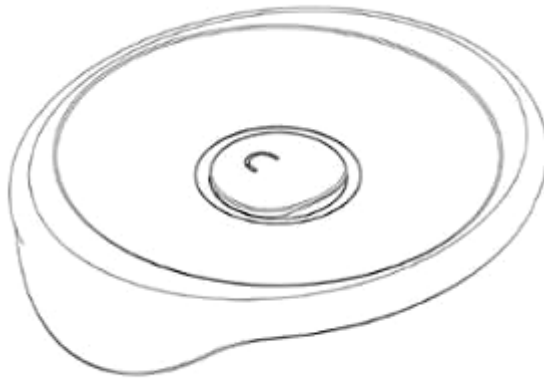

1.1



1.2



1.3



1.4



1.5

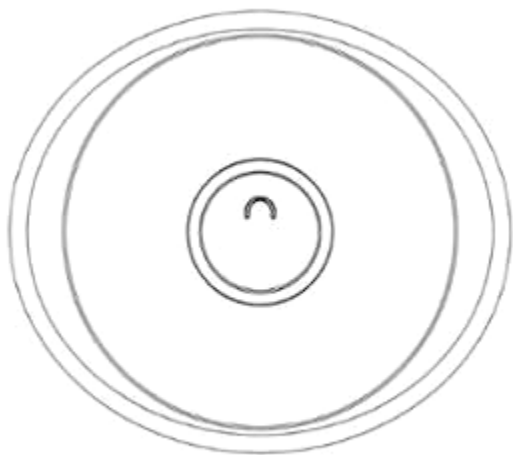

1.6

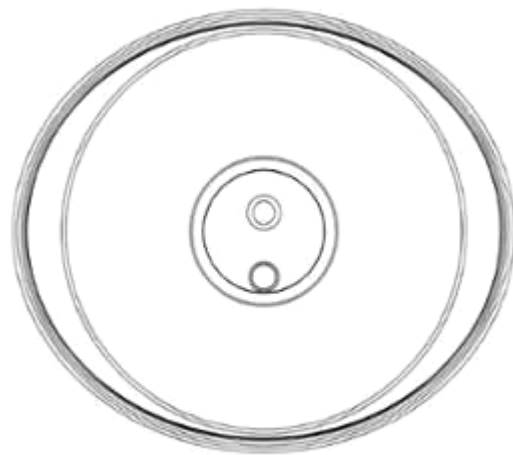

1.7

- (11) **3-0032249**
(15) 01/02/2021 (51) 09-07
(21) 3-2020-00035 (22) 06/01/2020
(18) 06/01/2025
(54) NẤP HỘP ĐỰNG THỰC PHẨM (28) 1
(30) 30-2019-0044493 17/09/2019 KR;
(45) 25/03/2021 396B (43) 27/04/2020 385A
LOCK & LOCK COMPANY LIMITED (KR)
(73) Lock & Lock Building, 1556-1, Seocho-3 Dong, Seocho-gu, Seoul, Korea
(72) Shim Dong Seop (KR)
(74) Công ty TNHH Tâm nhìn và Liên danh (VISION & ASSOCIATES CO.LTD.)
(55)

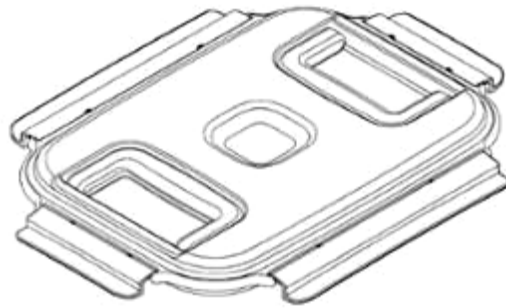

1.1



1.2



1.3



1.4



1.5



1.6



1.7

- (11) **3-0032250**
(15) 02/02/2021 (51) 24-01
(21) 3-2020-00069 (22) 07/01/2020
(18) 07/01/2025
(54) THIẾT BỊ TIẾT TRỪNG BÀN CHẢI ĐÁNH RĂNG (28) 1
(30) 30-2019-0033509 12/07/2019 KR;
(45) 25/03/2021 396B (43) 27/04/2020 385A
(73) LOCK & LOCK COMPANY LIMITED (KR)
Lock & Lock Building, 1556-1, Seocho-3 Dong, Seocho-gu, Seoul, Korea
(72) 1. JEON BEOMSIK (KR)
2. NAM SOO JUNG (KR)
(74) Công ty TNHH Tầm nhìn và Liên danh (VISION & ASSOCIATES CO.LTD.)
(55)

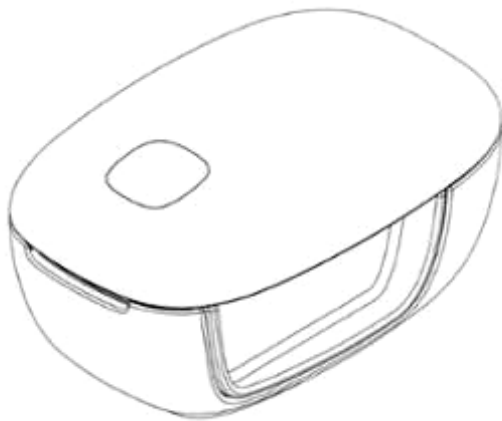

1.1

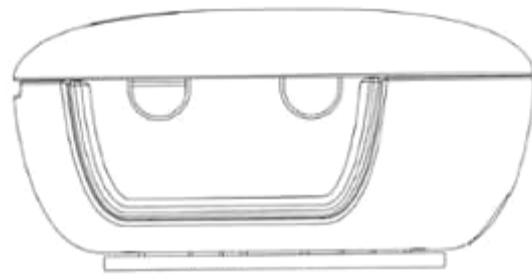

1.2

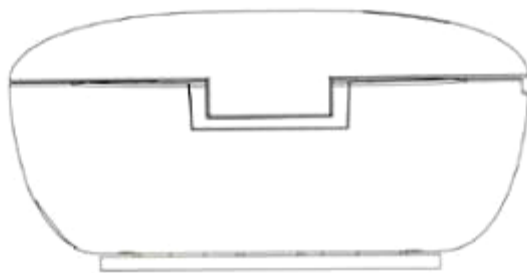

1.3

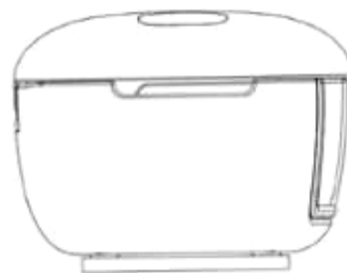

1.4



1.5

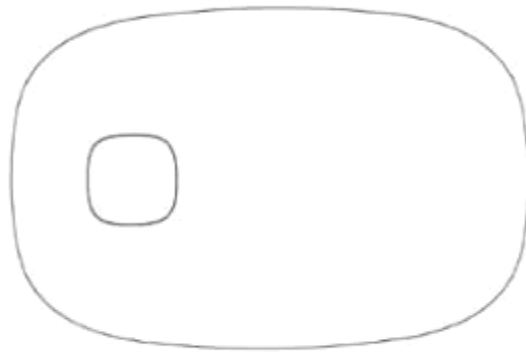

1.6

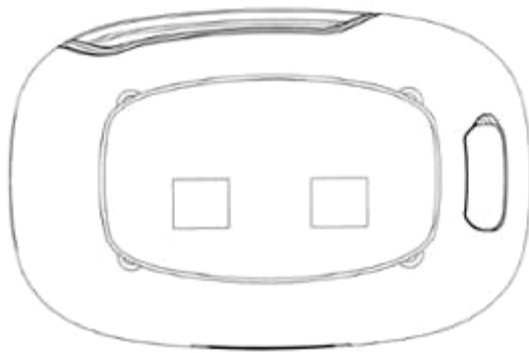

1.7

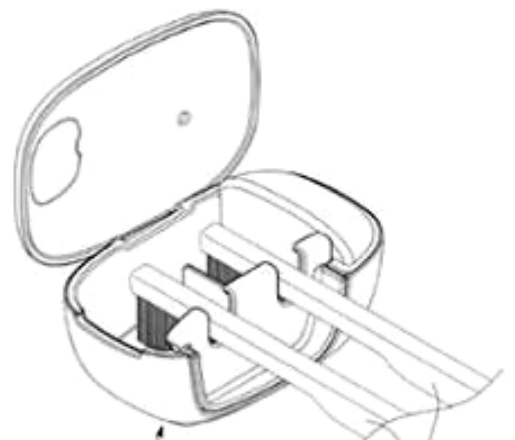

Thiết bị tiết trùng hơi chất dính răng

Bàn chải đánh răng

1.8

- (11) **3-0032251**
(15) 02/02/2021 (51) 24-01
(21) 3-2020-00070 (22) 07/01/2020
(18) 07/01/2025
(54) THIẾT BỊ TIẾT TRÙNG BÀN CHẢI ĐÁNH RĂNG (28) 1
(30) 30-2019-0033518 12/07/2019 KR;
(45) 25/03/2021 396B (43) 27/04/2020 385A
(73) LOCK & LOCK COMPANY LIMITED (KR)
Lock & Lock Building, 1556-1, Seocho-3 Dong, Seocho-gu, Seoul, Korea
(72) 1. JEON BEOMSIK (KR)
2. NAM SOO JUNG (KR)
(74) Công ty TNHH Tầm nhìn và Liên danh (VISION & ASSOCIATES CO.LTD.)
(55)



1.1



1.2

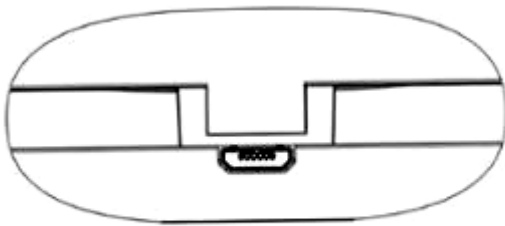

1.3

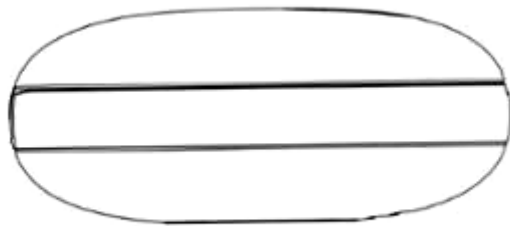

1.4

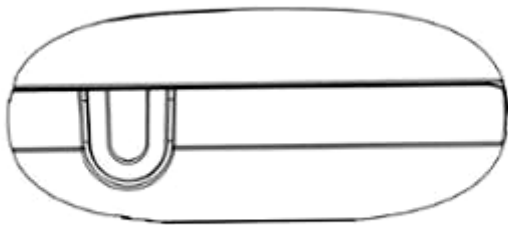

1.5



1.6



1.7

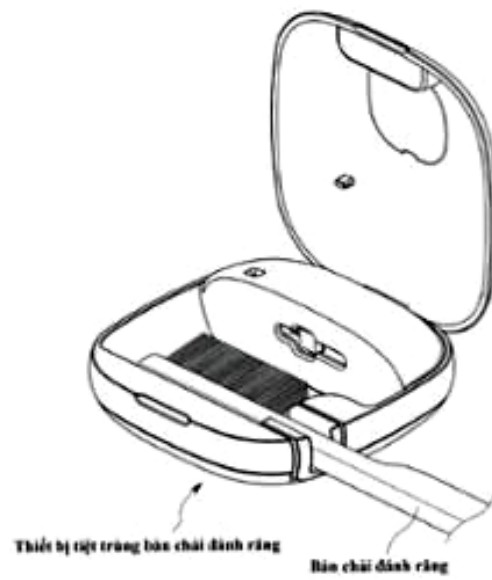

1.8

- (11) **3-0032252**
(15) 02/02/2021 (51) 31-00
(21) 3-2020-00451 (22) 26/02/2020
(18) 26/02/2025
(54) **MÁY TRỘN CẦM TAY** (28) 1
(45) 25/03/2021 396B (43) 25/05/2020 386A
(73) PANASONIC INTELLECTUAL PROPERTY MANAGEMENT CO., LTD. (JP)
1-61, Shiromi 2-chome, Chuo-ku, Osaka-shi, Osaka 540-6207 Japan
1. HISASHI YOSHIDA (JP)
(72) 2. OSAMU KONDOU (JP)
3. KIYOSHI MOTOMURA (JP)
(74) Công ty TNHH một thành viên Sở hữu trí tuệ VCCI (VCCI-IP CO.,LTD)
(55)



1.1



1.2



1.3



1.4



1.5

1.6



1.7

1.8



1.9

1.10

- (11) **3-0032253**
(15) 02/02/2021 (51) 19-08
(21) 3-2020-01037 (22) 07/05/2020
(18) 07/05/2025
(54) **NHÃN SẢN PHẨM** (28) 1
(45) 25/03/2021 396B (43) 27/07/2020 388A
CÔNG TY TRÁCH NHIỆM HỮU HẠN TẬP ĐOÀN EVD (VN)
(73) Toà nhà EVD, khu công nghiệp Hoàng Mai, số 431, đường Tam Trinh, phường Hoàng Văn Thụ, quận Hoàng Mai, thành phố Hà Nội
(72) Trần Đình Khang (VN)
(74) Công ty TNHH Sở hữu trí tuệ và Công nghệ Thủ đô (CAPITAL IP&T CO.LTD.)
(55)



CÔNG BÁO SỞ HỮU CÔNG NGHIỆP SỐ 396 TẬP B - QUYỀN 2 (03.2021)

- (11) **3-0032254**
(15) 02/02/2021 (51) 19-08
(21) 3-2020-01038 (22) 07/05/2020
(18) 07/05/2025
(54) **NHÃN SẢN PHẨM** (28) 1
(45) 25/03/2021 396B (43) 27/07/2020 388A
CÔNG TY TRÁCH NHIỆM HỮU HẠN TẬP ĐOÀN EVD (VN)
(73) Toà nhà EVD, khu công nghiệp Hoàng mai, số 431, đường Tam Trinh, phường Hoàng Văn Thụ, quận Hoàng Mai, thành phố Hà Nội
(72) Trần Đình Khang (VN)
(74) Công ty TNHH Sở hữu trí tuệ và Công nghệ Thủ đô (CAPITAL IP&T CO.LTD.)
(55)



CÔNG BÁO SỞ HỮU CÔNG NGHIỆP SỐ 396 TẬP B - QUYỀN 2 (03.2021)

- (11) **3-0032255**
(15) 02/02/2021 (51) 19-08
(21) 3-2020-01040 (22) 07/05/2020
(18) 07/05/2025
(54) NHÃN SẢN PHẨM (28) 1
(45) 25/03/2021 396B (43) 27/07/2020 388A
CÔNG TY TRÁCH NHIỆM HỮU HẠN TẬP ĐOÀN EVD (VN)
(73) Toà nhà EVD, khu công nghiệp Hoàng mai, số 431, đường Tam Trinh, phường
Hoàng Văn Thụ, quận Hoàng Mai, thành phố Hà Nội
(72) Trần Đình Khang (VN)
(74) Công ty TNHH Sở hữu trí tuệ và Công nghệ Thủ đô (CAPITAL IP&T CO.LTD.)
(55)



- (11) **3-0032256**
- (15) 02/02/2021 (51) 19-08
- (21) 3-2020-01039 (22) 07/05/2020
- (18) 07/05/2025
- (54) **NHÃN SẢN PHẨM** (28) 1
- (45) 25/03/2021 396B (43) 27/07/2020 388A
- CÔNG TY TRÁCH NHIỆM HỮU HẠN TẬP ĐOÀN EVD (VN)**
- (73) Toà nhà EVD, khu công nghiệp Hoàng mai, số 431, đường Tam Trinh, phường Hoàng Văn Thụ, quận Hoàng Mai, thành phố Hà Nội
- (72) Trần Đình Khang (VN)
- (74) Công ty TNHH Sở hữu trí tuệ và Công nghệ Thủ đô (CAPITAL IP&T CO.LTD.)
- (55)



- (11) **3-0032257**
(15) 02/02/2021 (51) 02-04
(21) 3-2019-01547 (22) 18/06/2019
(18) 18/06/2024
(54) GIÀY (28) 1
(45) 25/03/2021 396B (43) 25/03/2020 384A
(73) GEOX SPA (IT)
Via Feltrina Centro, 16 31044 Biadene di Montebelluna (TV) - Italia
(72) 1. GASPAROTTO FRANCA (IT)
2. ESPOSITO ERNESTO (IT)
(74) Công ty TNHH Trường Xuân (AGELESS CO.,LTD.)
(55)



1.1



1.2



1.3



1.4



1.5



1.7



1.6

- (11) **3-0032258**
(15) 02/02/2021 (51) 15-03; 15-99; 30-03
(21) 3-2020-00891 (22) 22/04/2020
(18) 22/04/2025
(54) **MÁY CUNG CẤP THỨC ĂN THÔNG MINH** (28) 1
(45) 25/03/2021 396B (43) 27/07/2020 388A
(73) **CÔNG TY CỔ PHẦN RYNAN TECHNOLOGIES VIETNAM (VN)**
Ấp Long Trị, xã Long Đức, thành phố Trà Vinh, tỉnh Trà Vinh
1. NGUYỄN THANH MỸ (VN)
2. HỒNG QUỐC CƯỜNG (VN)
3. TRẦN QUỐC TOẢN (VN)
(72) 4. LÂM THANH TUẤN (VN)
5. NGUYỄN ANH THÔNG (VN)
6. BÙI TẤN ĐẠT (VN)
7. ĐOÀN QUỐC NAM (VN)
(74) Công ty TNHH Đại Tín và Liên Danh (DAITIN AND ASSOCIATES CO.,LTD)
(55)



1.1

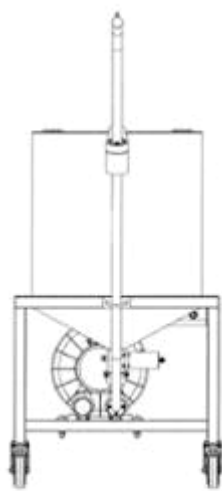

1.2

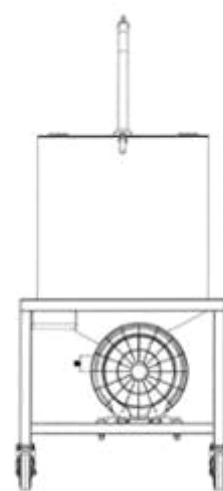

1.3

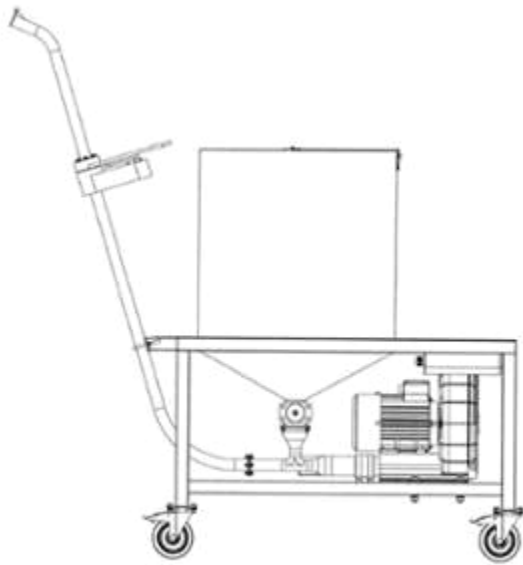

1.4

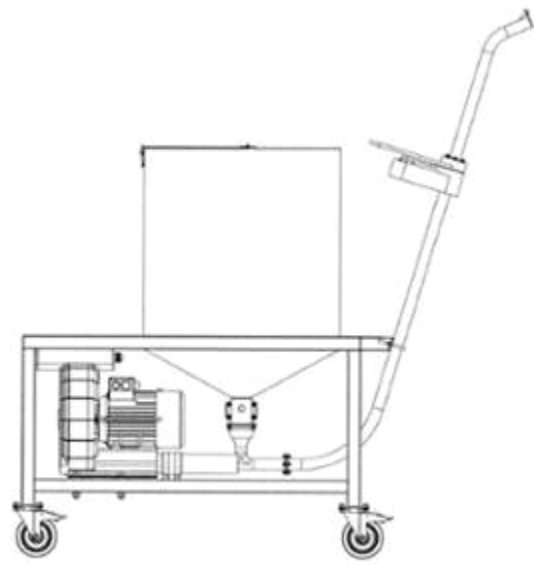

1.5

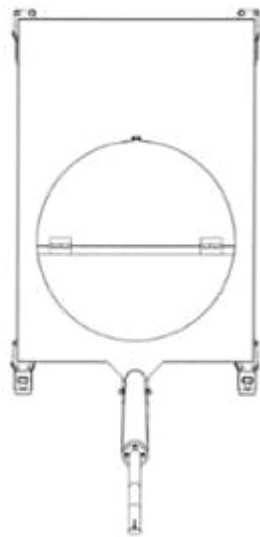

1.6

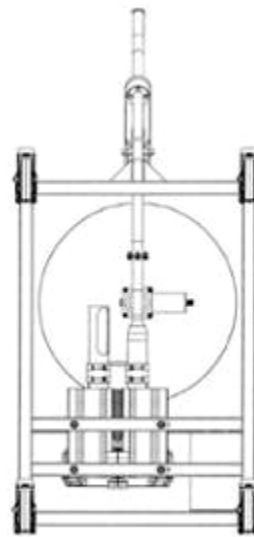

1.7

- (11) **3-0032259**
(15) 02/02/2021 (51) 08-03
(21) 3-2019-02923 (22) 15/11/2019
(18) 15/11/2024
(54) DAO CẮT (28) 1
(45) 25/03/2021 396B (43) 27/07/2020 388A
SHANGHAI KUNJEK HANDTOOLS & HARDWARE CO., LTD. (CN)
(73) 2nd Floor, Building A, No. 1-7, Allay 1356, Xinyuan Road, Minhang District,
Shanghai, China, 201108
(72) YU Jing (CN)
(74) Công ty TNHH Đại Tín và Liên Danh (DAITIN AND ASSOCIATES CO.,LTD)
(55)



1.1



1.2



1.3

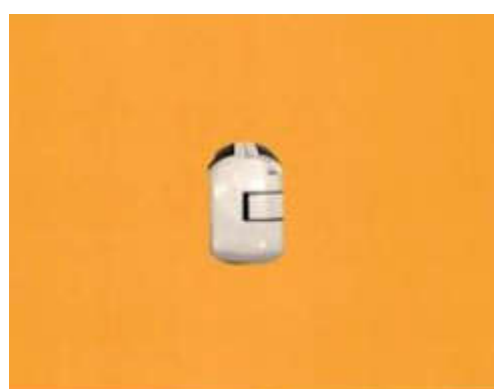

1.4



1.5

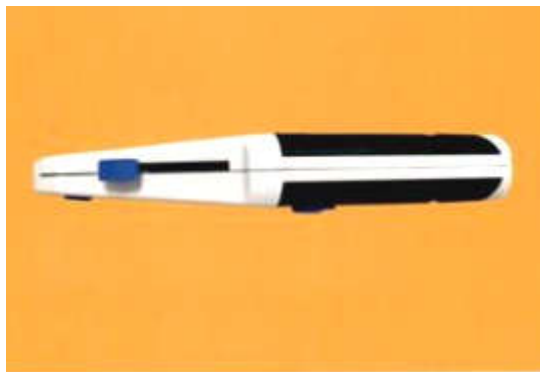

1.6



1.7

- (11) **3-0032260**
- (15) 02/02/2021
- (21) 3-2020-01321
- (18) 05/06/2025
- (54) ĐÁ ỐP LÁT
- (45) 25/03/2021 396B
- (73) CÔNG TY CỔ PHẦN TẬP ĐOÀN PHƯƠNG HOÀNG XANH A&A (VN)
Số 167, phố Hoàng Ngân, phường Trung Hòa, quận Cầu Giấy, thành phố Hà Nội
- (72) Hồ Xuân Nặng (VN)
- (55)



(11) 3-0032261

(15) 04/02/2021

(21) 3-2020-01320

(18) 05/06/2025

(54) ĐÁ ỐP LÁT

(45) 25/03/2021 396B

(73) CÔNG TY CỔ PHẦN TẬP ĐOÀN PHƯƠNG HOÀNG XANH A&A (VN)

Số 167, phố Hoàng Ngân, phường Trung Hòa, quận Cầu Giấy, thành phố Hà Nội

(72) Hồ Xuân Nặng (VN)

(55)

(51) 25-01

(22) 05/06/2020

(28) 1

(43) 25/08/2020 389A



1.1



1.2

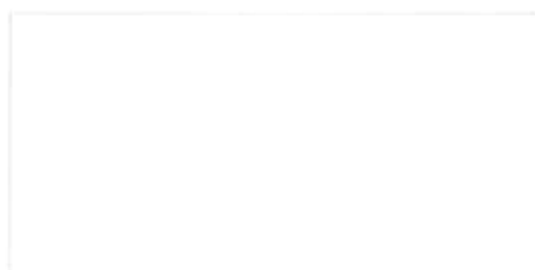

1.3



1.4



1.5



1.6



1.7

- (11) **3-0032262**
(15) 04/02/2021 (51) 25-01
(21) 3-2020-01319 (22) 05/06/2020
(18) 05/06/2025
(54) ĐÁ ỐP LÁT (28) 1
(45) 25/03/2021 396B (43) 25/08/2020 389A
(73) CÔNG TY CỔ PHẦN TẬP ĐOÀN PHƯƠNG HOÀNG XANH A&A (VN)
Số 167, phố Hoàng Ngân, phường Trung Hòa, quận Cầu Giấy, thành phố Hà Nội
(72) Hồ Xuân Năng (VN)
(55)

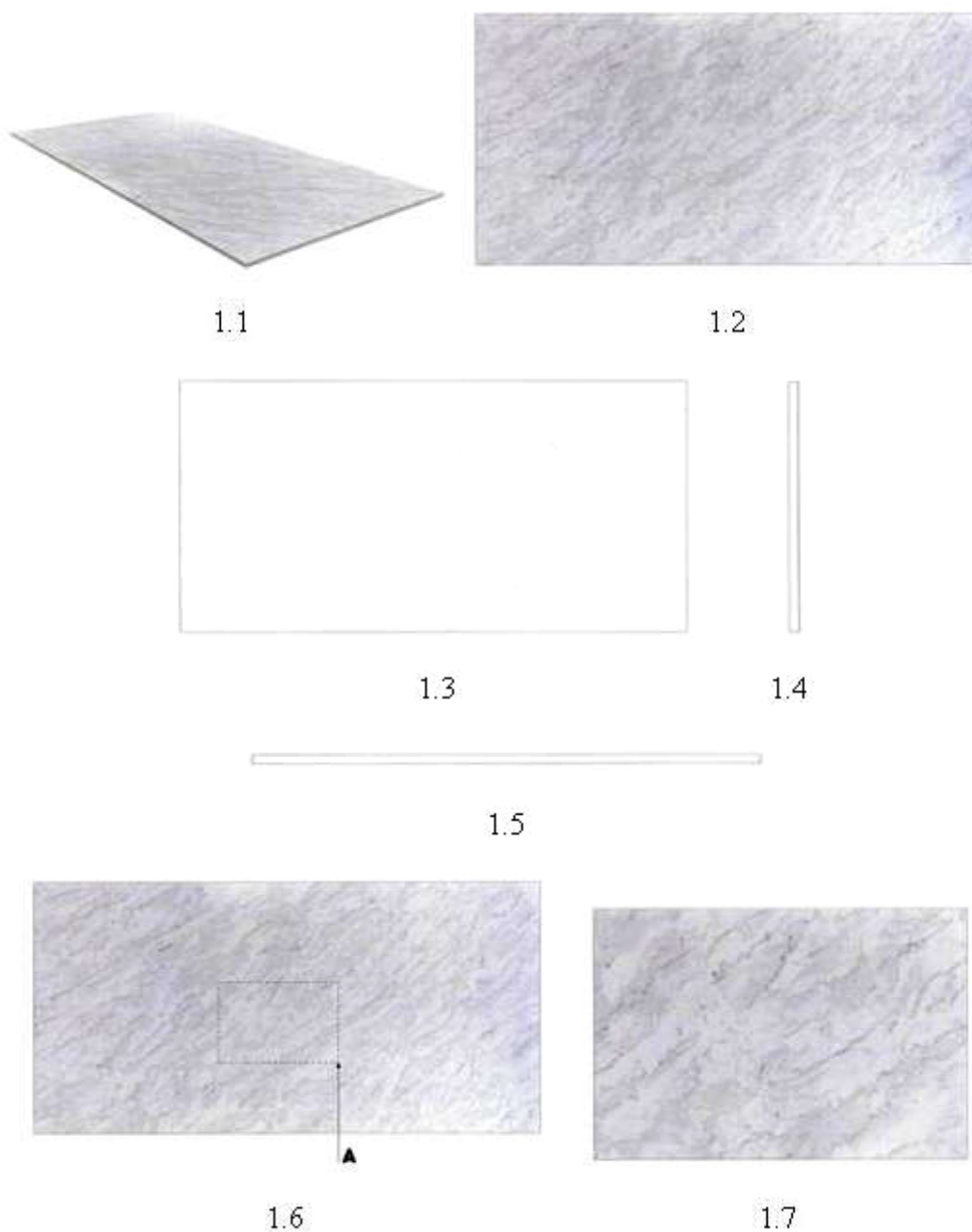

- (11) **3-0032263**
(15) 04/02/2021 (51) 25-01
(21) 3-2020-01318 (22) 05/06/2020
(18) 05/06/2025
(54) ĐÁ ỐP LÁT (28) 1
(45) 25/03/2021 396B (43) 25/08/2020 389A
(73) CÔNG TY CỔ PHẦN TẬP ĐOÀN PHƯƠNG HOÀNG XANH A&A (VN)
Số 167, phố Hoàng Ngân, phường Trung Hòa, quận Cầu Giấy, thành phố Hà Nội
(72) Hồ Xuân Năng (VN)
(55)

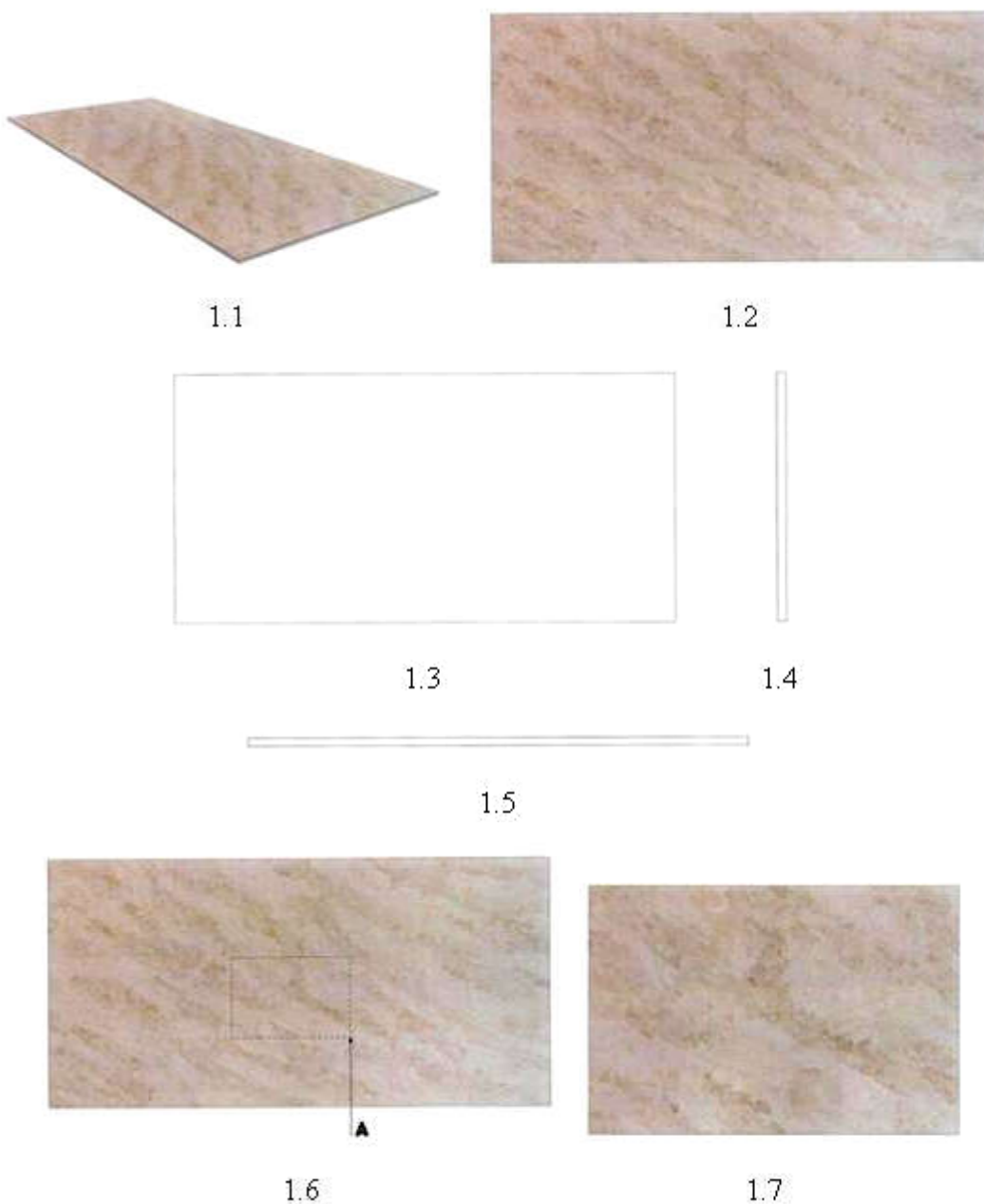

- (11) **3-0032264**
 - (15) 04/02/2021
 - (21) 3-2020-01322
 - (18) 05/06/2025
 - (54) ĐÁ ỐP LÁT
 - (45) 25/03/2021 396B
 - (73) CÔNG TY CỔ PHẦN TẬP ĐOÀN PHƯƠNG HOÀNG XANH A&A (VN)
Số 167, phố Hoàng Ngân, phường Trung Hòa, quận Cầu Giấy, thành phố Hà Nội
 - (72) Hồ Xuân Nặng (VN)
 - (55)
- (51) 25-01
 - (22) 05/06/2020
 - (28) 1
 - (43) 25/08/2020 389A



1.1



1.2



1.3



1.4



1.5



1.6

A



1.7

- (11) **3-0032265**
(15) 04/02/2021 (51) 12-15
(21) 3-2019-01585 (22) 20/06/2019
(18) 20/06/2024
(54) LỚP XE (28) 8
(30) 29/674,546 21/12/2018 US;
(45) 25/03/2021 396B (43) 25/06/2020 387A
COOPER TIRE & RUBBER COMPANY (US)
(73) 701 Lima Avenue, Findlay, Ohio, 45840, United States of America
1. JEREMY J. JACOBS (US)
(72) 2. TODD SCHIMMOELLER, JR. (US)
(74) CÔNG TY LUẬT TRÁCH NHIỆM HỮU HẠN AMBYS HÀ NỘI (AMBYS
HANOI)
(55)

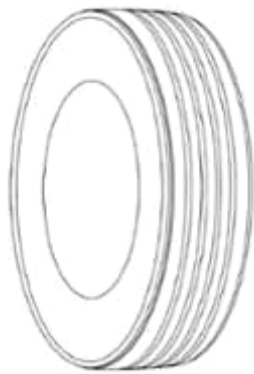

1.1



1.2

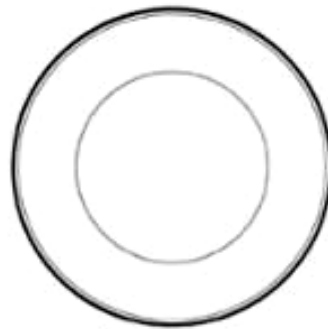

1.3

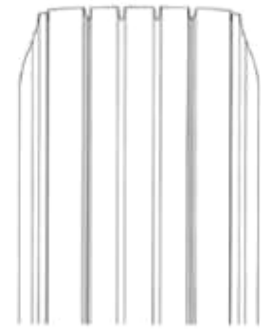

1.4

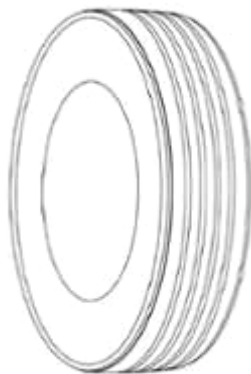

2.1



2.2

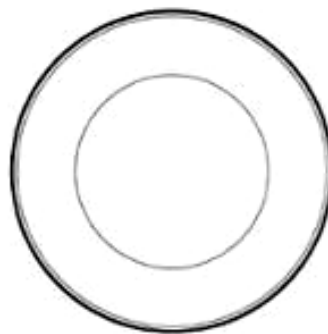

2.3

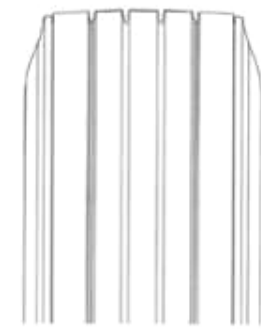

2.4

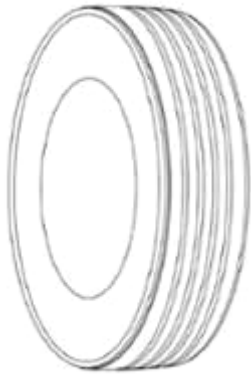

3.1



3.2

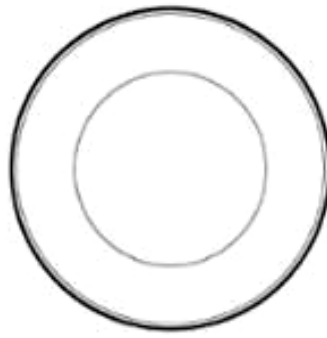

3.3

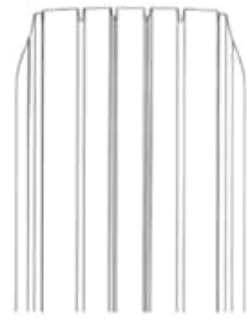

3.4

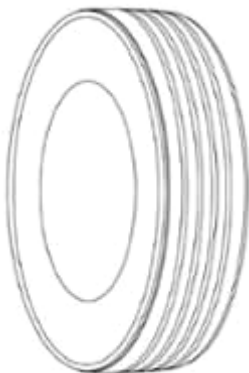

4.1



4.2

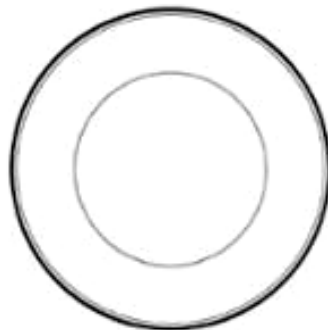

4.3

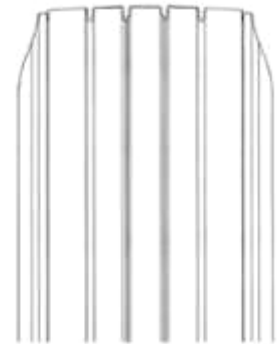

4.4

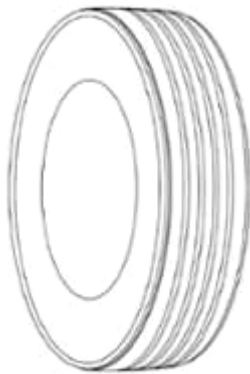

5.1



5.2

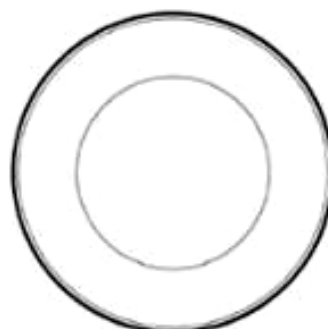

5.3

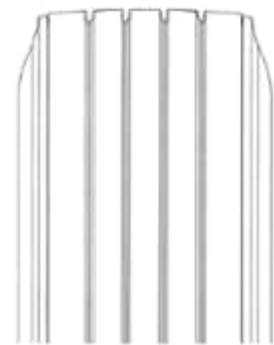

5.4

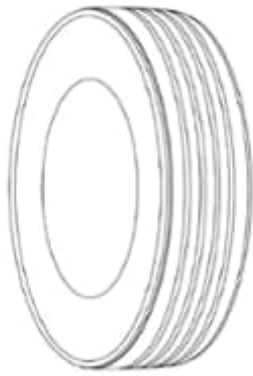

6.1



6.2

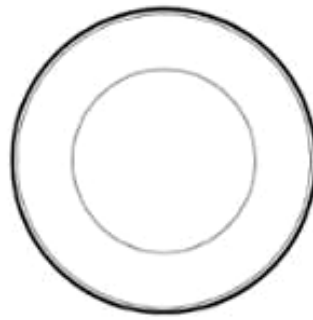

6.3

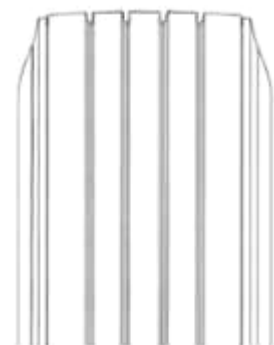

6.4

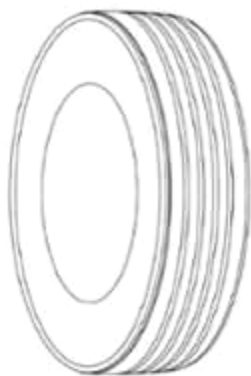

7.1

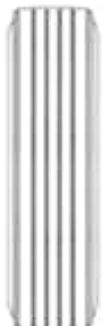

7.2

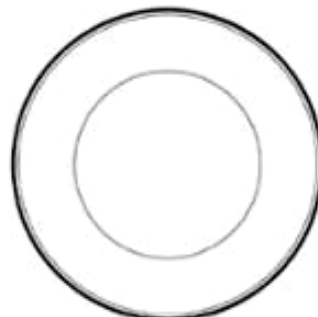

7.3

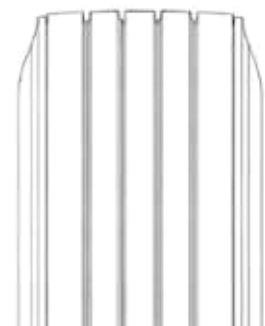

7.4

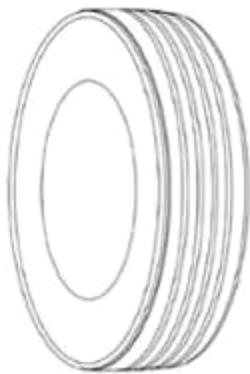

8.1



8.2

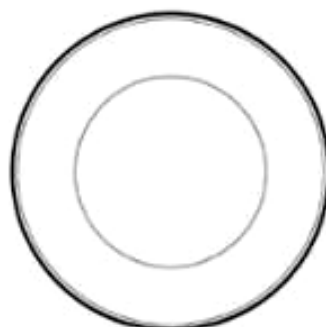

8.3

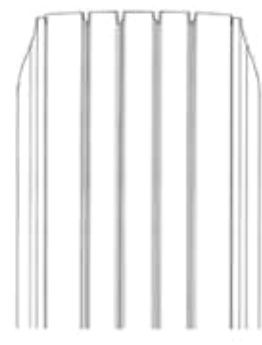

8.4

- (11) **3-0032266**
(15) 04/02/2021
(21) 3-2019-01587
(18) 20/06/2024
(54) **MÁY DỆT**
(45) 25/03/2021 396B
(73) **TEXTILMA AG (CH)**
Kehrsitenstrasse 23, Ch-6362, Stansstad, Switzerland
(72) **Mart Hürlimann (CH)**
(74) **Công ty TNHH Tâm nhìn và Liên danh (VISION & ASSOCIATES CO.LTD.)**
(55)
- (51) 15-06
(22) 20/06/2019
(28) 1
(43) 25/05/2020 386A

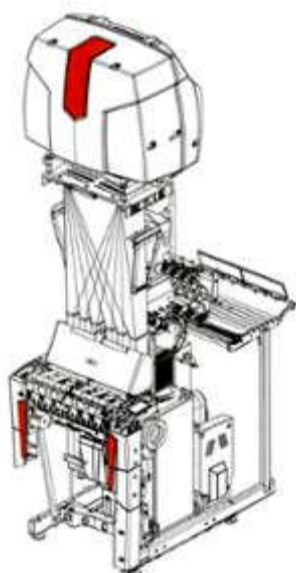

1.1

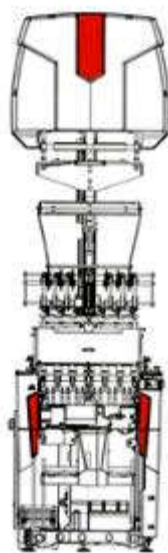

1.2

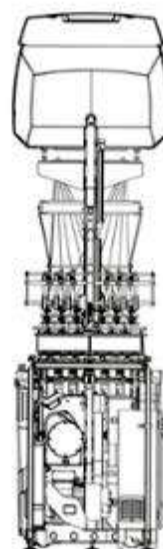

1.3

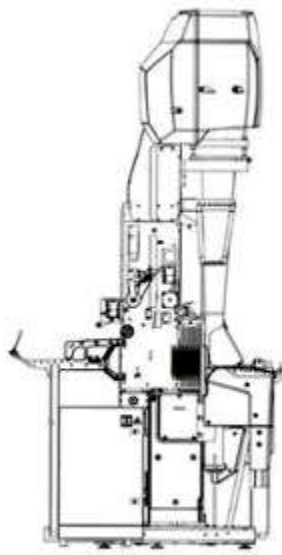

1.4

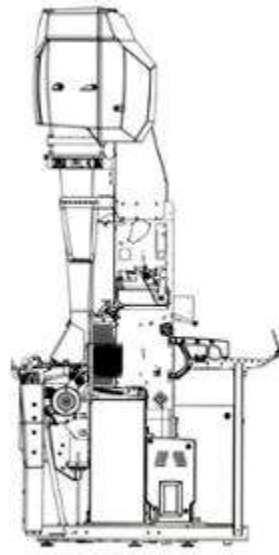

1.5

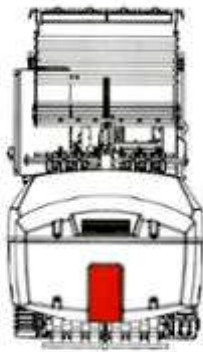

1.6

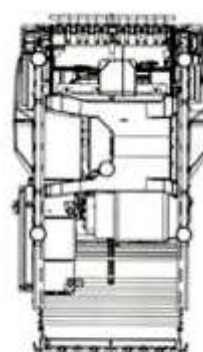

1.7

- (11) 3-0032267
(15) 04/02/2021
(21) 3-2019-01589
(18) 20/06/2024
(54) MÁY DỆT
(45) 25/03/2021 396B
(73) TEXTILMA AG (CH)
Kehrsitenstrasse 23, Ch-6362, Stansstad, Switzerland
(72) Mart Hürlimann (CH)
(74) Công ty TNHH Tâm nhìn và Liên danh (VISION & ASSOCIATES CO.LTD.)
(55)
- (51) 15-06
(22) 20/06/2019
(28) 1
(43) 25/05/2020 386A

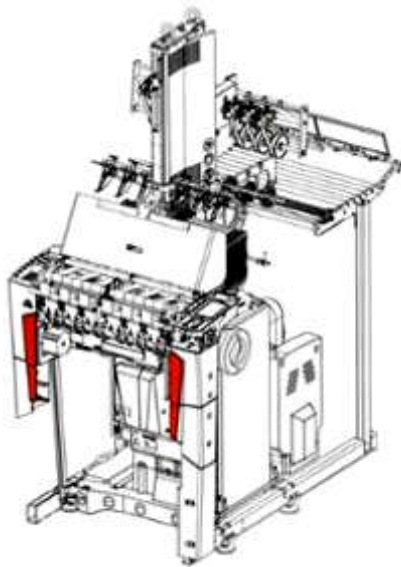

1.1

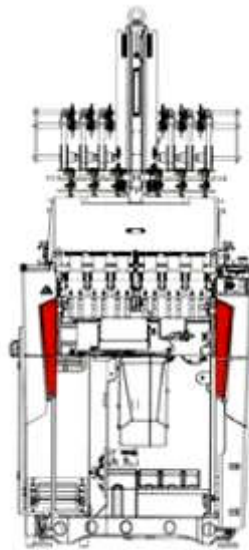

1.2

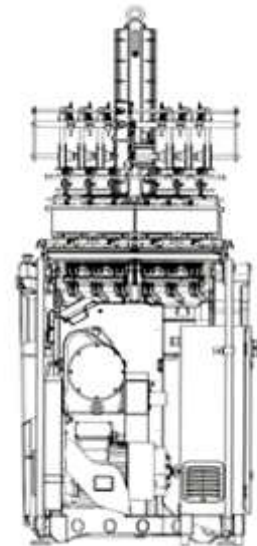

1.3

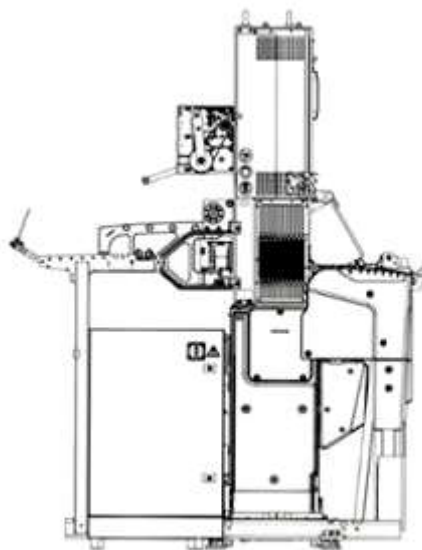

1.4

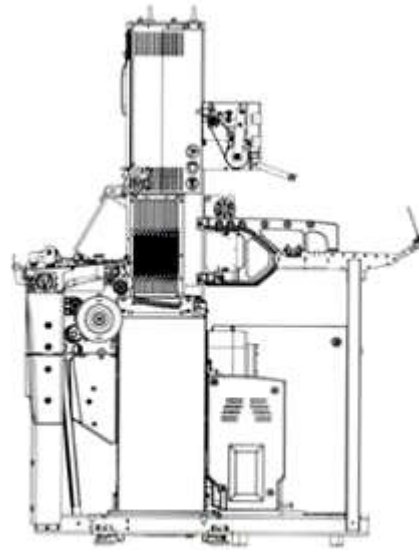

1.5

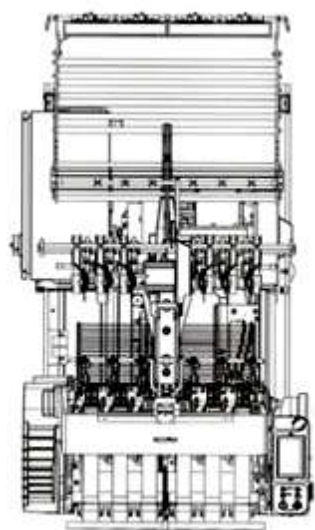

1.6

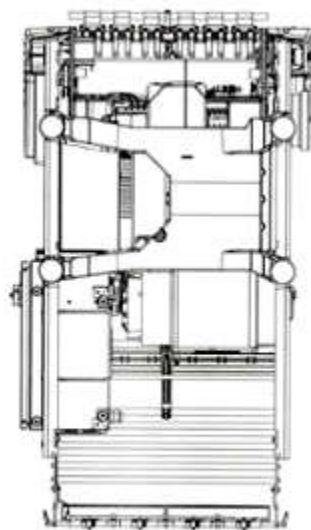

1.7

(11) **3-0032268**

(15) 04/02/2021

(21) 3-2019-01629

(18) 26/06/2024

(54) **MÁY SẤY**

(45) 25/03/2021 396B

(51) 15-03

(22) 26/06/2019

(28) 1

(43) 25/06/2020 387A

CÔNG TY TNHH QUẢNG CÁO ÁNH DƯƠNG (VN)

(73) Lô C1, KCN Tây Bắc Ga, phường Đông Thọ, thành phố Thanh Hóa, tỉnh Thanh Hóa

(72) Nguyễn Văn Tư (VN)

(55)



1.1



1.2

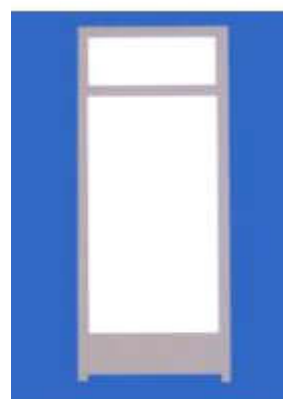

1.3



1.4

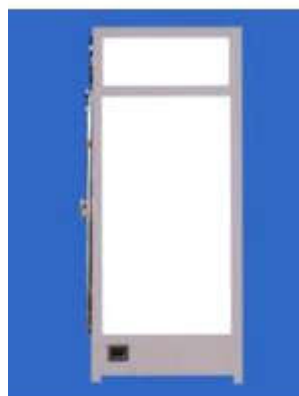

1.5

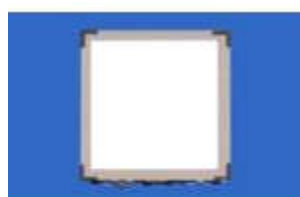

1.6

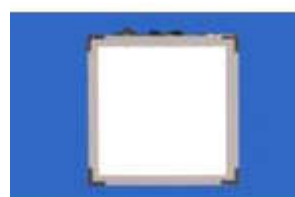

1.7

(11) **3-0032269**

(15) 04/02/2021

(21) 3-2019-01630

(18) 26/06/2024

(54) **MÁY SẤY**

(45) 25/03/2021 396B

(51) 15-03

(22) 26/06/2019

(28) 1

(43) 25/06/2020 387A

CÔNG TY TNHH QUẢNG CÁO ÁNH DƯƠNG (VN)

(73) Lô C1, KCN Tây Bắc Ga, phường Đông Thọ, thành phố Thanh Hóa, tỉnh Thanh Hóa

(72) Nguyễn Văn Tư (VN)

(55)



1.1



1.2

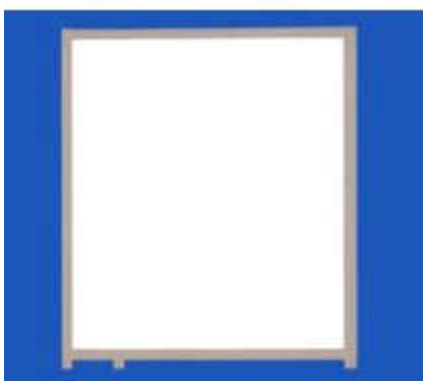

1.3

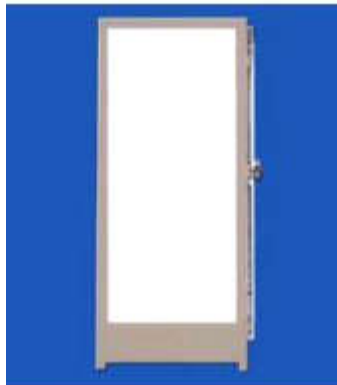

1.4



1.5



1.6



1.7

- (11) **3-0032270**
(15) 04/02/2021 (51) 09-08
(21) 3-2019-02340 (22) 16/09/2019
(18) 16/09/2024
(54) TẤM NÂNG HÀNG (28) 1
(45) 25/03/2021 396B (43) 25/03/2020 384A
(73) CÔNG TY CỔ PHẦN SẢN XUẤT NHỰA DUY TÂN (VN)
298 Hồ Học Lãm, phường An Lạc, quận Bình Tân, thành phố Hồ Chí Minh
(72) Trần Đức Xuyên (VN)
(74) Công ty TNHH Sở hữu trí tuệ INVENTIO (INVENTIO CO.,LTD)
(55)



1.1



1.2



1.3

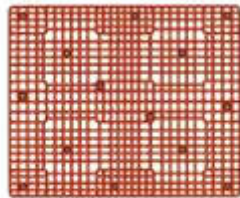

1.4

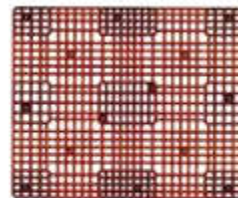

1.5

- (11) **3-0032271**
(15) 05/02/2021 (51) 09-08
(21) 3-2019-02341 (22) 16/09/2019
(18) 16/09/2024
(54) TẤM NÂNG HÀNG (28) 1
(45) 25/03/2021 396B (43) 25/03/2020 384A
(73) CÔNG TY CỔ PHẦN SẢN XUẤT NHỰA DUY TÂN (VN)
298 Hồ Học Lãm, phường An Lạc, quận Bình Tân, thành phố Hồ Chí Minh
(72) Trần Đức Xuyên (VN)
(74) Công ty TNHH Sở hữu trí tuệ INVENTIO (INVENTIO CO.,LTD)
(55)



1.1



1.2



1.3



1.4

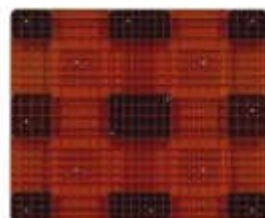

1.5

- (11) **3-0032272**
(15) 05/02/2021 (51) 09-08
(21) 3-2019-02343 (22) 16/09/2019
(18) 16/09/2024
(54) TẤM NÂNG HÀNG (28) 1
(45) 25/03/2021 396B (43) 25/03/2020 384A
(73) CÔNG TY CỔ PHẦN SẢN XUẤT NHỰA DUY TÂN (VN)
298 Hồ Học Lãm, phường An Lạc, quận Bình Tân, thành phố Hồ Chí Minh
(72) Trần Đức Xuyên (VN)
(74) Công ty TNHH Sở hữu trí tuệ INVENTIO (INVENTIO CO.,LTD)
(55)



1.1



1.2



1.3

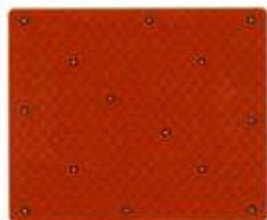

1.4

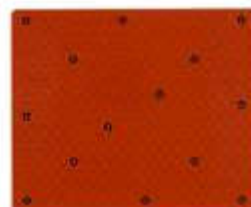

1.5

- (11) **3-0032273**
(15) 05/02/2021 (51) 09-03
(21) 3-2019-02493 (22) 27/09/2019
(18) 27/09/2024
(54) **HỘP ĐỰNG DỤNG CỤ** (28) 1
(45) 25/03/2021 396B (43) 25/12/2019 381A
(73) **CHIH-HUNG LIN (TW)**
12F.-3, No. 285, Sec. 2, Taiwan Blvd., West Dist., Taichung City 403, Taiwan
(72) **CHIH-HUNG LIN (TW)**
(74) Văn phòng Luật sư Ân Nam (ANNAM IP & LAW)
(55)

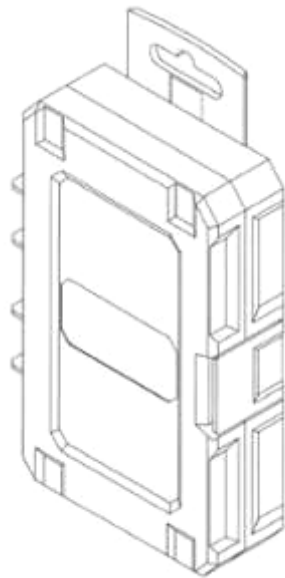

1.1

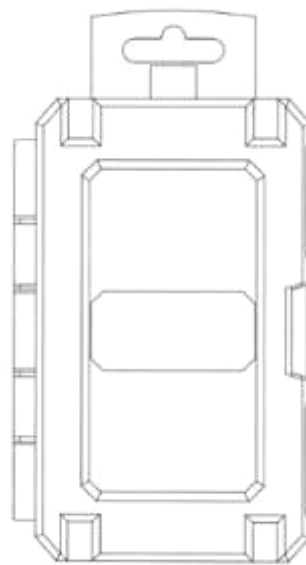

1.2



1.3

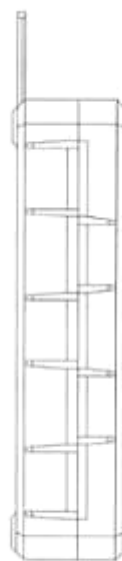

1.4



1.5



1.6



1.7

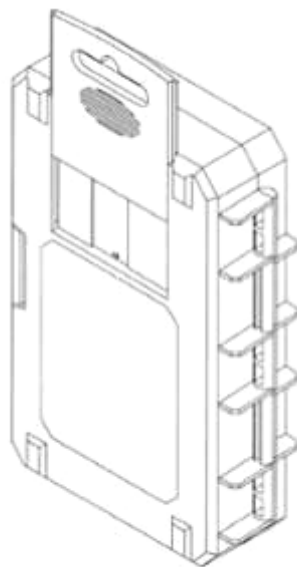

1.8

- (11) **3-0032274**
(15) 05/02/2021 (51) 31-00
(21) 3-2019-03266 (22) 13/12/2019
(18) 13/12/2024
(54) MÁY NGHIỀN CÀ PHÊ (28) 1
(30) 201930321249.6 20/06/2019 CN;
(45) 25/03/2021 396B (43) 27/04/2020 385A
HEMRO AG (CH)
(73) Länggenstrasse 34, 8184 Bachenbülach, Switzerland
(72) Carsten Frank Gollnick (DE)
(74) Công ty TNHH Trường Xuân (AGELESS CO.,LTD.)
(55)



1.1



1.2



1.3



1.4



1.5



1.6



1.7



1.8

- (11) **3-0032275**
(15) 05/02/2021 (51) 06-04
(21) 3-2020-01206 (22) 22/05/2020
(18) 22/05/2025
(54) TỦ (28) 1
(45) 25/03/2021 396B (43) 25/08/2020 389A
(73) CÔNG TY CỔ PHẦN SẢN XUẤT NHỰA DUY TÂN (VN)
298 Hồ Học Lãm, phường An Lạc, quận Bình Tân, thành phố Hồ Chí Minh
(72) Trần Đức Xuyên (VN)
(74) Công ty TNHH Sở hữu trí tuệ INVENTIO (INVENTIO CO.,LTD)
(55)



1.1

1.2

1.3

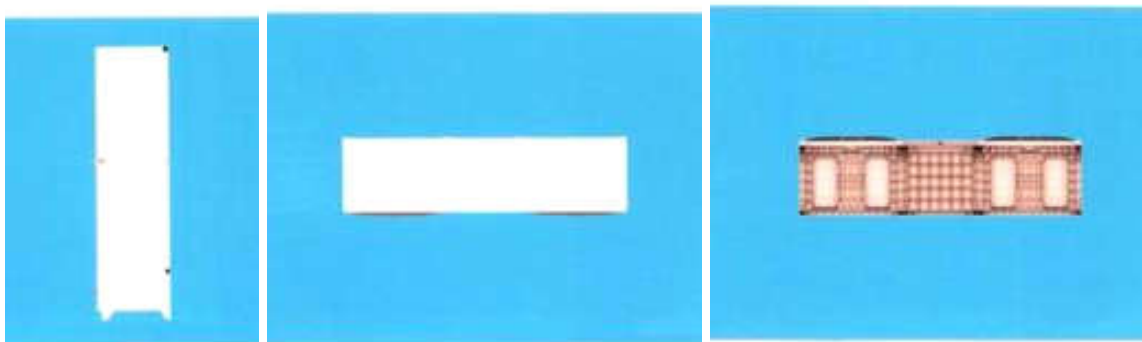

1.4

1.5

1.6

(11) 3-0032276

(15) 05/02/2021

(21) 3-2019-02403

(18) 23/09/2024

(54) GHẾ CỐ ĐỊNH CHỤP X QUANG (28) 1

(45) 25/03/2021 396B

(51) 24-01

(22) 23/09/2019

(43) 25/02/2020 383A

NGUYỄN TUẤN ĐẠT (VN)

(73) 660 Nguyễn Khoái, tổ 1, thôn Thượng, phường Vĩnh Hưng, quận Hoàng Mai, thành phố Hà Nội

(72) Nguyễn Tuấn Đạt (VN)

(55)



1.1



1.2



1.3



1.4



1.5



1.6



1.7



1.8

- (11) **3-0032277**
(15) 05/02/2021 (51) 03-01
(21) 3-2020-01266 (22) 29/05/2020
(18) 29/05/2025
(54) **HỘP ĐỰNG NÚM VÚ GIẢ** (28) 1
(30) 30-2020-0016592 14/04/2020 KR;
(45) 25/03/2021 396B (43) 25/08/2020 389A
PARK, SEON MI (KR)
(73) Shinan-insvil-23 Apt. 2319-302,272, Haemilyedang1-ro, Namyangjoo-si,
Kyeongki-do, 12061, Republic of Korea
(72) PARK, Seon Mi (KR)
(74) Công ty Luật TNHH T&G (TGVN)
(55)



1.1



1.2



1.3



1.4

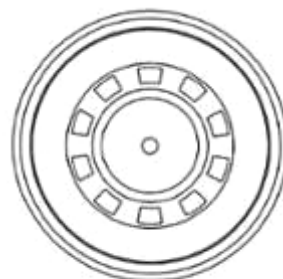

1.5



1.6



1.7

- (11) **3-0032278**
(15) 05/02/2021
(21) 3-2019-02481
(18) 27/09/2024
(54) XE MÁY
(30) 2019-006779 29/03/2019 JP;
(45) 25/03/2021 396B
(73) YAMAHA HATSUDOKI KABUSHIKI KAISHA (JP)
2500 Shingai, Iwata-shi, Shizuoka-ken 438-8501, Japan
(72) 1. SIRASIT PHUTRAKOOL (TH)
2. CHARNCHAI JARNGPRASERT (TH)
(74) Công ty TNHH Tư vấn - Đầu tư N.T.K. (N.T.K. CO., LTD.)
(55)
- (51) 12-11
(22) 27/09/2019
(28) 1
(43) 25/03/2020 384A



1.1



1.2



1.3



1.4



1.5



1.6



1.7



1.8



1.9



1.10

- (11) **3-0032279**
(15) 05/02/2021 (51) 12-11
(21) 3-2019-02480 (22) 27/09/2019
(18) 27/09/2024
(54) XE MÁY (28) 1
(30) 2019-006778 29/03/2019 JP;
(45) 25/03/2021 396B (43) 25/03/2020 384A
YAMAHA HATSUDOKI KABUSHIKI KAISHA (JP)
(73) 2500 Shingai, Iwata-shi, Shizuoka-ken 438-8501, Japan
(72) Ryosuke IMAMURA (JP)
(74) Công ty TNHH Tư vấn - Đầu tư N.T.K. (N.T.K. CO., LTD.)
(55)



1.1



1.2



1.3



1.4



1.5



1.6



1.7



1.8



1.9

- (11) **3-0032280**
(15) 08/02/2021
(21) 3-2019-02752
(18) 28/10/2024
(54) BAO GÓI THUỐC LÁ
(45) 25/03/2021 396B
(73) ĐÀM MINH THU (VN)
Thôn Lê Tiến, xã Nguyên Xá, huyện Đông Hưng, tỉnh Thái Bình
(72) Đàm Minh Thu (VN)
(55)
- (51) 09-03
(22) 28/10/2019
(28) 1
(43) 25/02/2020 383A



1.1

1.2



1.3

- (11) **3-0032281**
(15) 08/02/2021 (51) 08-06; 23-02
(21) 3-2019-03128 (22) 04/12/2019
(18) 04/12/2024
(54) CỤM BÀN LỀ HƠI (28) 1
(45) 25/03/2021 396B (43) 27/07/2020 388A
(73) THÁI QUỐC DUY (VN)
195/7 Bùi Minh Trực, phường 5, quận 8, thành phố Hồ Chí Minh
(72) Thái Quốc Duy (VN)
(74) Công ty TNHH một thành viên Sở hữu trí tuệ VCCI (VCCI-IP CO.,LTD)
(55)

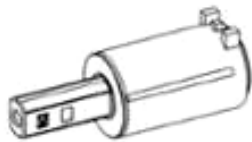

1.1

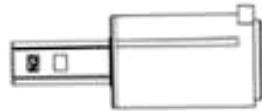

1.2



1.3

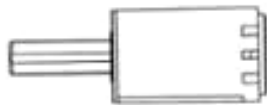

1.4

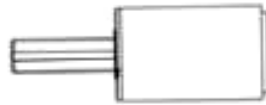

1.5



1.6



1.7



Vì sự tiện lợi của sản phẩm, để hạn chế tiếng ồn khi
bàn của toilet đóng, chúng tôi đã thiết kế, không
gây tiếng ồn khi toilet đóng, mở.



1.8

- (11) **3-0032282**
(15) 08/02/2021 (51) 02-04
(21) 3-2019-02802 (22) 01/11/2019
(18) 01/11/2024
(54) GIÀY (28) 1
(45) 25/03/2021 396B (43) 25/02/2020 383A
(73) CÔNG TY TNHH BÌNH TIÊN ĐỒNG NAI (VN)
1/1 Phạm Văn Thuận, phường Tam Hiệp, thành phố Biên Hoà, tỉnh Đồng Nai
(72) LAI KHIÊM (VN)
(74) Công ty TNHH Tư vấn sở hữu trí tuệ Việt (VIET IP CO.,LTD.)
(55)



1.1



1.2



1.3



1.4



1.5



1.6



1.7

(11) 3-0032283

(15) 08/02/2021

(21) 3-2020-00695

(18) 25/03/2025

(54) CAN

(45) 25/03/2021 396B

(51) 09-02

(22) 25/03/2020

(28) 1

(43) 27/07/2020 388A

CÔNG TY CỔ PHẦN KỸ THUẬT TTS (VN)

(73) Phòng 030B, lầu 4 - tòa nhà Centec, 72 - 74 Nguyễn Thị Minh Khai, phường 6, quận 3, thành phố Hồ Chí Minh

(72) Nguyễn Đình Long (VN)

(74) Công ty TNHH một thành viên Trường Luật (Trường Luật)

(55)



1.1

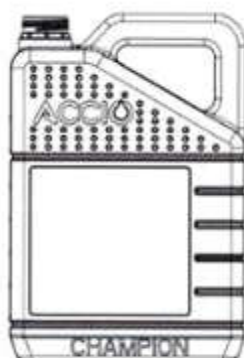

1.2

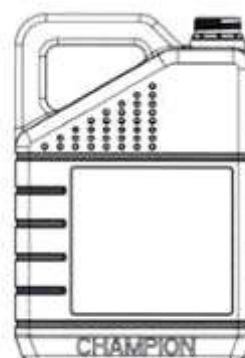

1.3

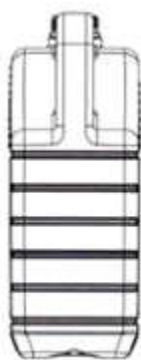

1.4

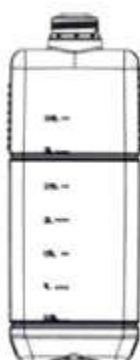

1.5

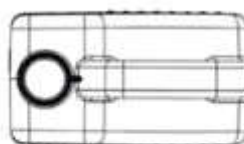

1.6

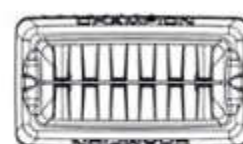

1.7

- (11) **3-0032284**
(15) 08/02/2021 (51) 19-08
(21) 3-2020-01185 (22) 21/05/2020
(18) 21/05/2025
(54) NHÃN SẢN PHẨM (28) 5
(45) 25/03/2021 396B (43) 25/08/2020 389A
(73) CÔNG TY CỔ PHẦN SỮA VIỆT NAM (VN)
Số 10 Tân Trào, phường Tân Phú, quận 7, thành phố Hồ Chí Minh
(72) Nguyễn Hoàng Sa (VN)
(74) Công ty TNHH sở hữu trí tuệ AGL (AGL IP)
(55)





2



3



4



5

(11) **3-0032285**

(15) 08/02/2021

(21) 3-2019-03072

(18) 29/11/2024

(54) QUẦN NAM

(45) 25/03/2021 396B

CÔNG TY TNHH LAWNYARD VIỆT NAM (VN)

(73) F4-F5-F6, đường số 4, khu công nghiệp Lê Minh Xuân, xã Tân Nhựt, huyện Bình Chánh, thành phố Hồ Chí Minh

(72) Wu Chun Te (VN)

(55)

(51) 02-02

(22) 29/11/2019

(28) 1

(43) 25/02/2020 383A



1.1



1.2



1.3



1.4



1.5



1.6

- (11) **3-0032286**
(15) 18/02/2021 (51) 07-06; 07-07
(21) 3-2019-01448 (22) 06/06/2019
(18) 06/06/2024
(54) KHAY NHỰA (28) 1
(45) 25/03/2021 396B (43) 25/03/2020 384A
CÔNG TY TNHH MỘT THÀNH VIÊN SẢN XUẤT THƯƠNG MẠI XUẤT
NHẬP KHẨU THẮNG LỢI (VN)
(73) Số 334D đường Mã Lò, khu phố 6, phường Bình Trị Đông A, quận Bình Tân,
thành phố Hồ Chí Minh
(72) Tô Lợi Thành (VN)
(74) Công ty Cổ phần PHANLAW VIETNAM (PHANLAW VIETNAM JSC)
(55)



1.1



1.2



1.3

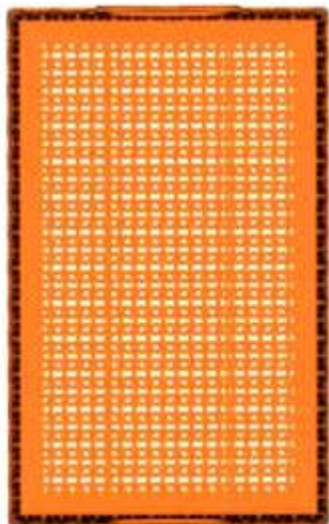

1.4

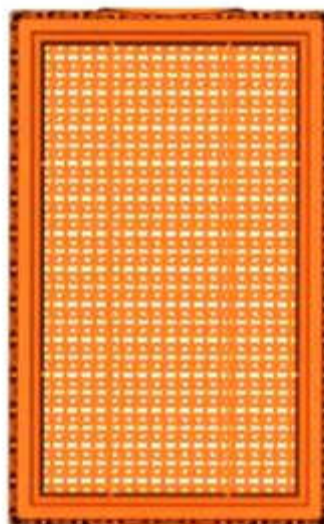

1.5

- (11) **3-0032287**
(15) 18/02/2021 (51) 28-03
(21) 3-2020-00200 (22) 21/01/2020
(18) 21/01/2025
(54) ĐAI MÁT XA (28) 2
(30) 2019-016319 22/07/2019 JP; 2019-016318 22/07/2019 JP;
(45) 25/03/2021 396B (43) 27/07/2020 388A
PANASONIC INTELLECTUAL PROPERTY MANAGEMENT CO., LTD. (JP)
(73) 1-61, Shiromi 2-chome, Chuo-ku, Osaka-shi, Osaka 540-6207 Japan
1. HARUKA TAKEMATSU (JP)
(72) 2. KAZUKI MASUDA (JP)
3. MOE MOTOMURA (JP)
4. HUANHUAN GUO (CN)
(74) Công ty TNHH một thành viên Sở hữu trí tuệ VCCI (VCCI-IP CO.,LTD)
(55)



1.1



1.2



1.3



1.4



1.5



1.6



1.7



1.8



1.9

1.10



2.1



2.2



2.3



2.4



2.5



2.6



2.7



2.8

- (11) **3-0032288**
(15) 18/02/2021 (51) 10-05
(21) 3-2019-01073 (22) 26/04/2019
(18) 26/04/2024
(54) THIẾT BỊ PHÁT HIỆN SỰ ẪN MÒN CHI TIẾT KIM LOẠI (28) 1
(30) 30201805823Q 01/11/2018 SG;
(45) 25/03/2021 396B (43) 25/10/2019 379A
RAYONG ENGINEERING AND PLANT SERVICE CO., LTD. (TH)
(73) 1 Siam Cement Road, Bangsue, Bangkok Thailand 10800
1. HEH KOK BOON (SG)
2. PONGPAT LORTRAKUL (TH)
3. CHAYATHORN CHUENMUNEEWONG (TH)
(72) 4. WEE KENG LAY (SG)
5. LIM ENG SENG (SG)
6. CHEONG SIAH CHONG (SG)
(74) Công ty TNHH Sở hữu công nghiệp Sao Bắc Đẩu (SAO BAC DAU IP CO.,LTD)
(55)

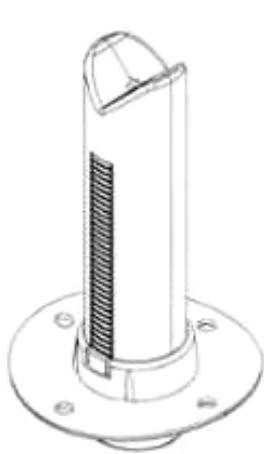

1.1



1.2



1.3



1.4



1.5

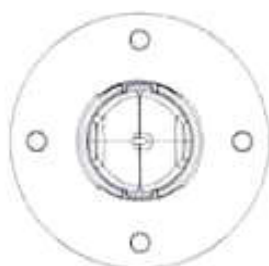

1.6

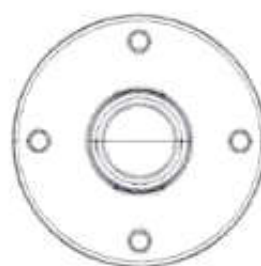

1.7

- (11) **3-0032289**
(15) 19/02/2021 (51) 18-02
(21) 3-2019-02636 (22) 17/10/2019
(18) 17/10/2024
(54) MÁY IN (28) 1
(30) 2019-010978 21/05/2019 JP;
(45) 25/03/2021 396B (43) 25/03/2020 384A
BROTHER INDUSTRIES, LTD. (JP)
(73) 15-1 Naeshiro-cho, Mizuho-ku, Nagoya-shi, Aichi-ken, Japan
(72) Toshiya INADA (JP)
(74) Công ty TNHH Ban Ca (BANCA)
(55)

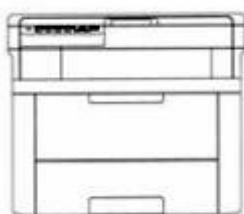

1.1



1.2

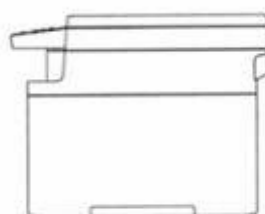

1.3

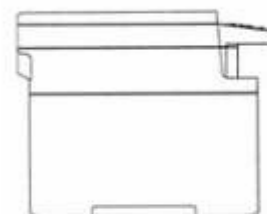

1.4



1.5



1.6



1.7

- (11) **3-0032290**
(15) 19/02/2021 (51) 24-02
(21) 3-2019-02809 (22) 05/11/2019
(18) 05/11/2024
(54) DỤNG CỤ TIÊM DÙNG ĐỂ TRỊ (28) 1
LIỆU
(30) 30-2019-0040030 21/08/2019 KR;
(45) 25/03/2021 396B (43) 25/02/2020 383A
PARK, MIN JAE (KR)
(73) 101-1301, Teheran-ro, Gangnam-gu, Seoul, Republic of Korea
(72) PARK, Min Jae (KR)
(74) Công ty TNHH Trường Xuân (AGELESS CO.,LTD.)
(55)



1.1



1.2



1.3



1.4



1.5



1.6



1.7

- (11) **3-0032291**
(15) 19/02/2021 (51) 28-03
(21) 3-2020-00331 (22) 13/02/2020
(18) 13/02/2025
(54) DỤNG CỤ XOA BÓP (28) 1
(45) 25/03/2021 396B (43) 25/05/2020 386A
BÙI MINH TÂM (VN)
(73) 16 Ký Con, phường 7, quận Phú Nhuận, thành phố Hồ Chí Minh
(72) Bùi Minh Tâm (VN)
(74) Công ty Luật Hợp danh bản quyền Quốc tế (CIS LAW FIRM)
(55)



1.1



1.2



1.3



1.4



1.5



1.6

- (11) **3-0032292**
(15) 19/02/2021 (51) 15-99
(21) 3-2019-02825 (22) 07/11/2019
(18) 07/11/2024
(54) THIẾT BỊ HÚT MẢNH VỤN (28) 1
(45) 25/03/2021 396B (43) 25/02/2020 383A
(73) LIN, SHIH-CHIEH (TW)
No.24, Ln. 201, Changchun St., Wuri Dist., Taichung City 41445, Taiwan
(72) LIN, SHIH-CHIEH (TW)
(74) Văn phòng Luật sư Ân Nam (ANNAM IP & LAW)
(55)

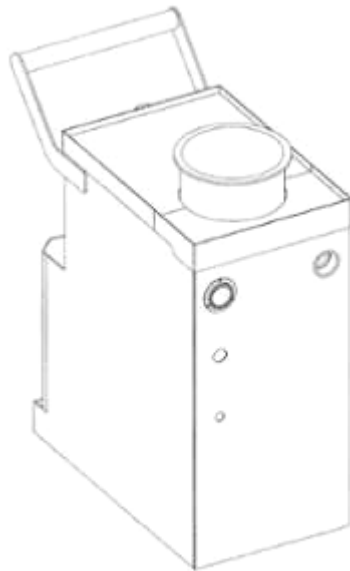

1.1

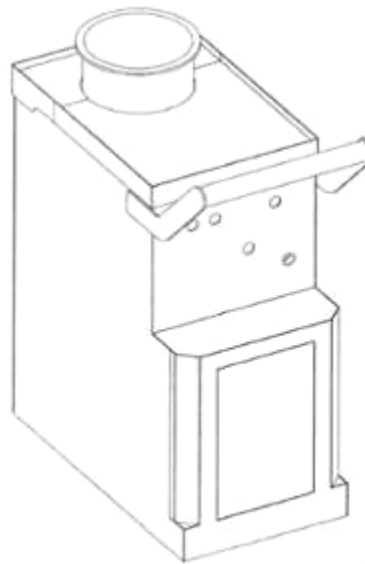

1.2

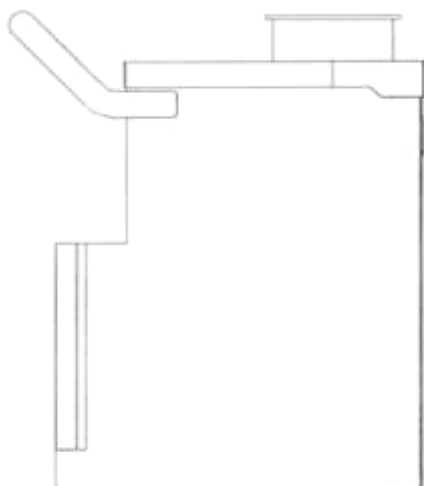

1.3

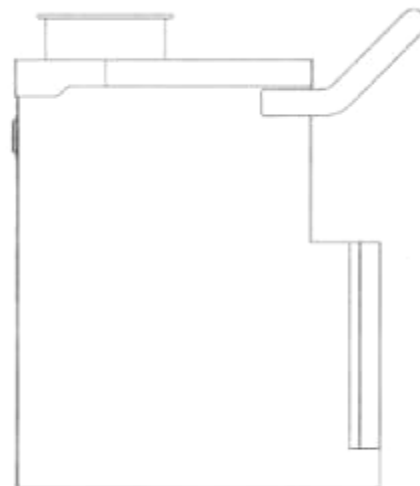

1.4

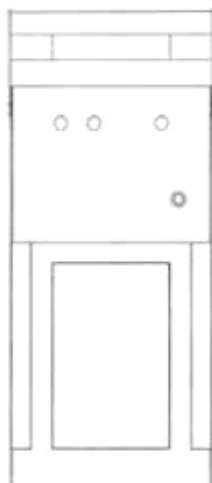

1.5



1.6



1.7

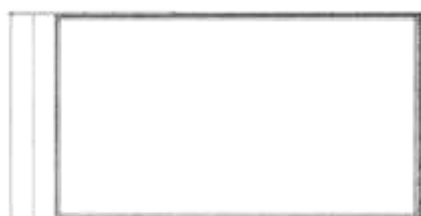

1.8

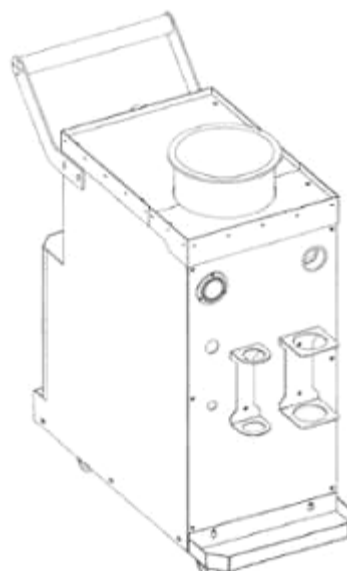

1.9

- (11) **3-0032293**
(15) 19/02/2021 (51) 19-08
(21) 3-2020-00173 (22) 20/01/2020
(18) 20/01/2025
(54) NHÃN SẢN PHẨM (28) 1
(45) 25/03/2021 396B (43) 25/06/2020 387A
CÔNG TY CỔ PHẦN THỰC PHẨM THIÊN HƯƠNG (VN)
(73) Số 01, đường Lê Đức Thọ, khu phố 2, phường Tân Thới Hiệp, quận 12, thành phố Hồ Chí Minh
(72) Nguyễn Văn Hà (VN)
(74) Công ty TNHH Tầm nhìn và Liên danh (VISION & ASSOCIATES CO.LTD.)
(55)



(11) **3-0032294**

(15) 19/02/2021

(21) 3-2019-00042

(18) 04/01/2024

(54) HỮU ĐỰNG MỨT

(45) 25/03/2021 396B

(73) CÔNG TY TNHH MINH LONG I (VN)

333 khu phố Hưng Lộc, phường Hưng Định, thị xã Thuận An, tỉnh Bình Dương

(72) Lý Ngọc Minh (VN)

(55)

(51) 07-01

(22) 04/01/2019

(28) 1

(43) 27/04/2020 385A



1.1



1.2



1.3



1.4

- (11) **3-0032295**
(15) 19/02/2021 (51) 19-08
(21) 3-2019-01985 (22) 06/08/2019
(18) 06/08/2024
(54) NHÃN SẢN PHẨM (28) 1
(45) 25/03/2021 396B (43) 25/11/2019 380A
NGUYỄN THỊ LIÊN (VN)
(73) 145/2A (31), Hùng Vương, tổ tự quản 8, khu phố 2, thị trấn Hòa Thành, huyện Hòa Thành, tỉnh Tây Ninh
(72) Nguyễn Thị Liên (VN)
(74) Văn phòng Luật sư A Hoà (AHOA LAW OFFICE)
(55)



- (11) **3-0032296**
(15) 19/02/2021 (51) 07-01
(21) 3-2019-03324 (22) 18/12/2019
(18) 18/12/2024
(54) HỮU ĐỰNG THỰC PHẨM (28) 1
(45) 25/03/2021 396B (43) 27/07/2020 388A
(73) CÔNG TY TNHH MINH LONG I (VN)
333 khu phố Hưng Lộc, phường Hưng Định, thị xã Thuận An, tỉnh Bình Dương
(72) Lý Ngọc Minh (VN)
(55)



1.1

1.2



1.3

1.4

- (11) **3-0032297**
(15) 19/02/2021 (51) 07-01; 09-07
(21) 3-2020-00089 (22) 04/01/2019
(18) 04/01/2024
(54) **NẮP HỮ ĐỤNG MÚT** (28) 1
(45) 25/03/2021 396B (43) 27/04/2020 385A
(73) **CÔNG TY TNHH MINH LONG I (VN)**
333 khu phố Hưng Lộc, phường Hưng Định, thị xã Thuận An, tỉnh Bình Dương
(72) Lý Ngọc Minh (VN)
(55)



1.1



1.2

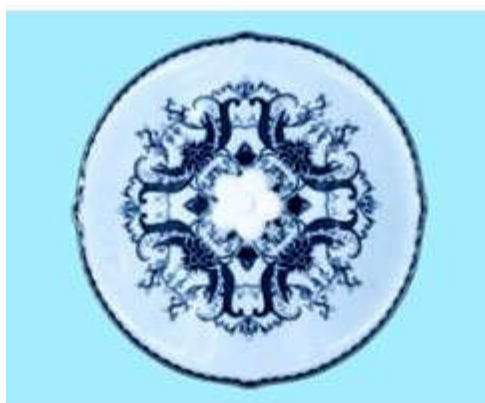

1.3



1.4

- (11) **3-0032298**
(15) 19/02/2021 (51) 09-07
(21) 3-2020-00100 (22) 10/01/2020
(18) 10/01/2025
(54) **NẮP CHAI** (28) 1
(45) 25/03/2021 396B (43) 27/04/2020 385A
(73) **CÔNG TY TNHH HÓA MỸ PHẨM NGỌC THỦY (VN)**
101/31 Phạm Đình Hồ, phường 6, quận 6, thành phố Hồ Chí Minh
(72) **Trịnh Gia Phú (VN)**
(74) **Văn phòng Luật sư A Hoà (AHOA LAW OFFICE)**
(55)



1.1

1.2

1.3

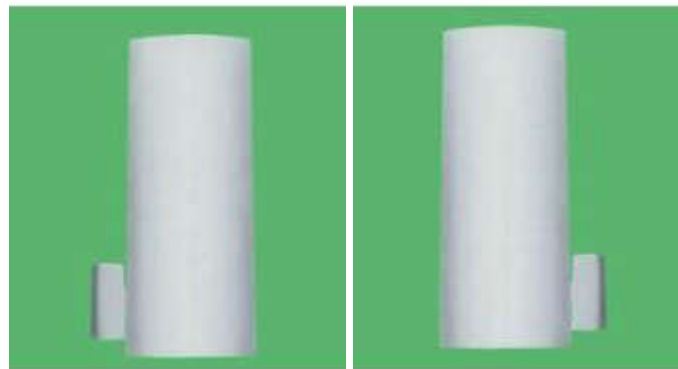

1.4

1.5



1.6

1.7

- (11) **3-0032299**
(15) 19/02/2021 (51) 09-01
(21) 3-2020-00158 (22) 17/01/2020
(18) 17/01/2025
(54) CHAI (28) 1
(45) 25/03/2021 396B (43) 27/04/2020 385A
(73) CÔNG TY TNHH HÓA MỸ PHẨM NGỌC THỦY (VN)
101/31 Phạm Đình Hồ, phường 6, quận 6, thành phố Hồ Chí Minh
(72) Trịnh Gia Phú (VN)
(74) Văn phòng Luật sư A Hoà (AHOA LAW OFFICE)
(55)



1.1



1.2



1.3



1.4



1.5



1.6



1.7

- (11) **3-0032300**
(15) 19/02/2021 (51) 09-05
(21) 3-2020-00594 (22) 18/03/2020
(18) 18/03/2025
(54) BAO GÓI (28) 1
(45) 25/03/2021 396B (43) 25/06/2020 387A
CÔNG TY TNHH THƯƠNG MẠI ĐẠI VIỆT NÔNG (VN)
(73) A9/32F Võ Văn Vân, ấp 1, xã Vĩnh Lộc B, huyện Bình Chánh, thành phố Hồ Chí Minh
(72) Hà Thanh Phong (VN)
(74) Văn phòng Luật sư A Hoà (AHOA LAW OFFICE)
(55)

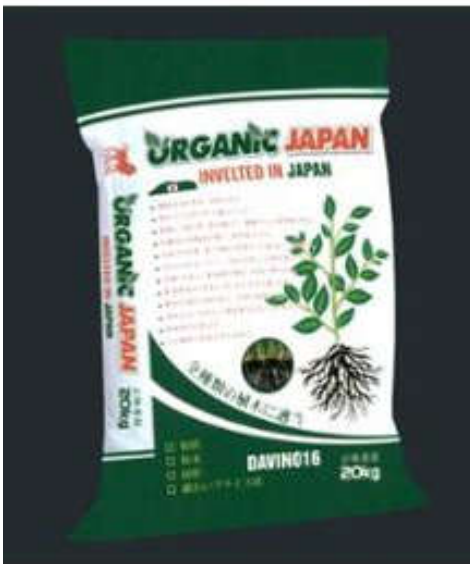

1.1



1.2

(11) **3-0032301**

(15) 19/02/2021

(21) 3-2020-00837

(18) 15/04/2025

(54) CHAI ĐỰNG CHẤT LỎNG

(45) 25/03/2021 396B

CÔNG TY TNHH MINH LONG I (VN)

(73) 333 khu phố Hưng Lộc, phường Hưng Định, thành phố Thuận An, tỉnh Bình Dương

(72) Lý Ngọc Minh (VN)

(55)

(51) 09-01

(22) 15/04/2020

(28) 1

(43) 27/07/2020 388A



1.1

1.2

1.3

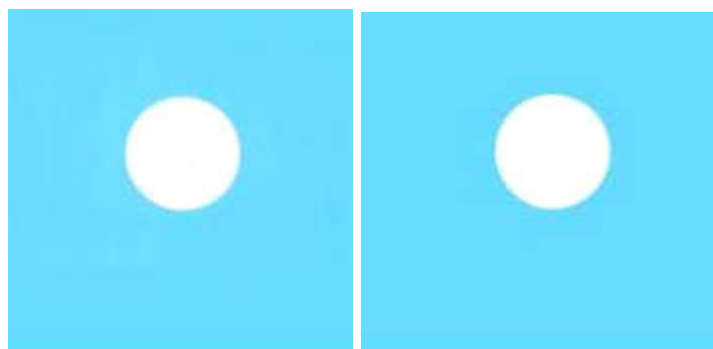

1.4

1.5

(11) **3-0032302**

(15) 19/02/2021

(21) 3-2020-00839

(18) 15/04/2025

(54) CHAI ĐỰNG CHẤT LỎNG

(45) 25/03/2021 396B

CÔNG TY TNHH MINH LONG I (VN)

(73) 333 khu phố Hưng Lộc, phường Hưng Định, thành phố Thuận An, tỉnh Bình Dương

(72) Lý Ngọc Minh (VN)

(55)

(51) 09-01

(22) 15/04/2020

(28) 1

(43) 27/07/2020 388A



1.1

1.2

1.3

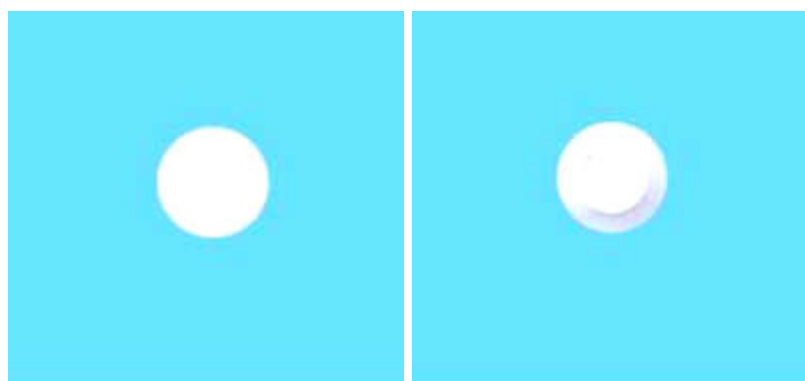

1.4

1.5

(11) **3-0032303**

(15) 22/02/2021

(21) 3-2020-00840

(18) 15/04/2025

(54) CHAI ĐỰNG CHẤT LỎNG

(45) 25/03/2021 396B

CÔNG TY TNHH MINH LONG I (VN)

(73) 333 khu phố Hưng Lộc, phường Hưng Định, thành phố Thuận An, tỉnh Bình Dương

(72) Lý Ngọc Minh (VN)

(55)

(51) 09-01

(22) 15/04/2020

(28) 1

(43) 27/07/2020 388A



1.1

1.2

1.3

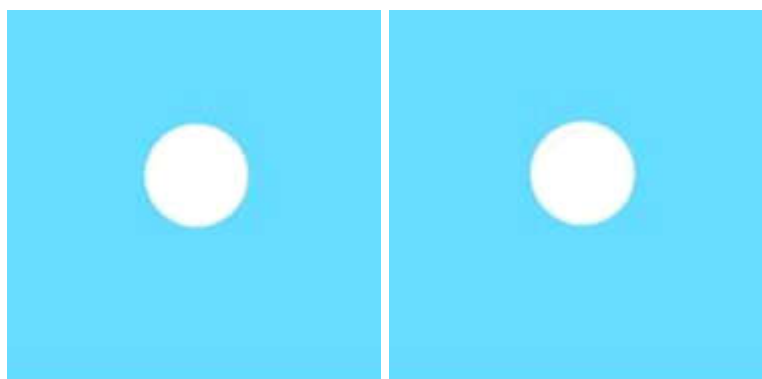

1.4

1.5

(11) **3-0032304**

(15) 22/02/2021

(21) 3-2020-00841

(18) 15/04/2025

(54) CHAI ĐỰNG CHẤT LỎNG

(45) 25/03/2021 396B

CÔNG TY TNHH MINH LONG I (VN)

(73) 333 khu phố Hưng Lộc, phường Hưng Định, thành phố Thuận An, tỉnh Bình Dương

(72) Lý Ngọc Minh (VN)

(55)

(51) 09-01

(22) 15/04/2020

(28) 1

(43) 27/07/2020 388A



1.1

1.2

1.3

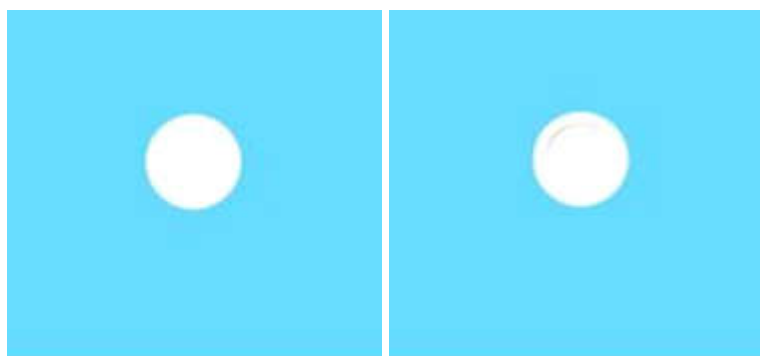

1.4

1.5

(11) **3-0032305**

(15) 22/02/2021

(21) 3-2020-00842

(18) 15/04/2025

(54) CHAI ĐỰNG CHẤT LỎNG

(45) 25/03/2021 396B

CÔNG TY TNHH MINH LONG I (VN)

(73) 333 khu phố Hưng Lộc, phường Hưng Định, thành phố Thuận An, tỉnh Bình Dương

(72) Lý Ngọc Minh (VN)

(55)

(51) 09-01

(22) 15/04/2020

(28) 1

(43) 27/07/2020 388A



1.1

1.2

1.3

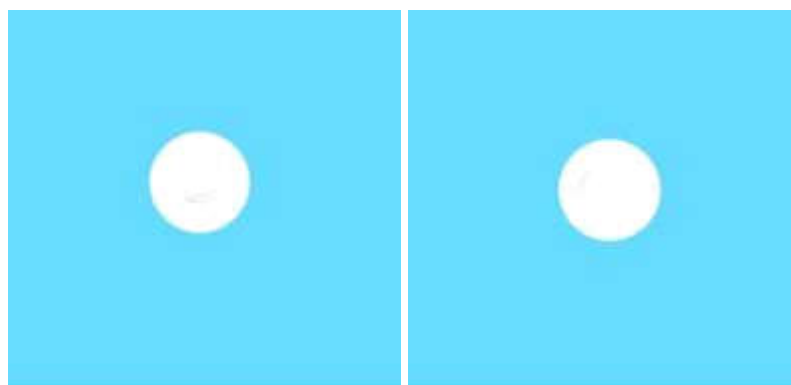

1.4

1.5

(11) **3-0032306**

(15) 22/02/2021

(21) 3-2020-01008

(18) 06/05/2025

(54) **NẮP**

(45) 25/03/2021 396B

CÔNG TY TNHH MINH LONG I (VN)

(73) 333 khu phố Hưng Lộc, phường Hưng Định, thành phố Thuận An, tỉnh Bình Dương

(72) Lý Ngọc Minh (VN)

(55)

(51) 09-07

(22) 06/05/2020

(28) 1

(43) 27/07/2020 388A



1.1

1.2

1.3

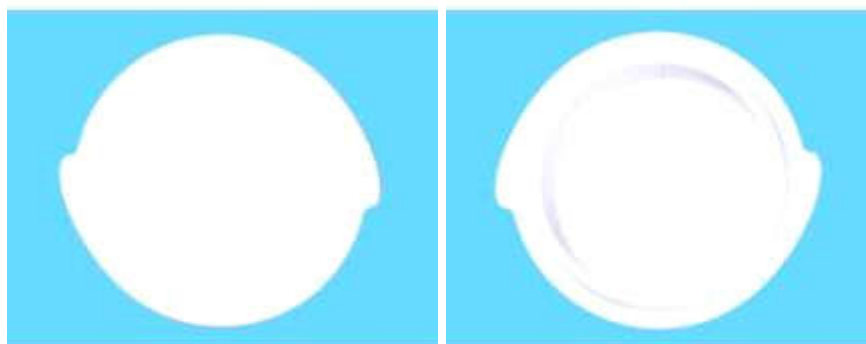

1.4

1.5

(11) **3-0032307**

(15) 22/02/2021

(21) 3-2020-01324

(18) 05/06/2025

(54) **NẮP**

(45) 25/03/2021 396B

CÔNG TY TNHH MINH LONG I (VN)

(73) 333 khu phố Hưng Lộc, phường Hưng Định, thành phố Thuận An, tỉnh Bình Dương

(72) Lý Ngọc Minh (VN)

(55)

(51) 07-02

(22) 05/06/2020

(28) 1

(43) 25/08/2020 389A



1.1



1.2



1.3



1.4

- (11) **3-0032308**
(15) 22/02/2021 (51) 07-01; 07-03
(21) 3-2019-02949 (22) 19/11/2019
(18) 19/11/2024
(54) **BỘ BÁT ĐĨA** (28) 14
(45) 25/03/2021 396B (43) 25/02/2020 383A
(73) **CÔNG TY TNHH MINH LONG I (VN)**
333 khu phố Hưng Lộc, phường Hưng Định, thị xã Thuận An, tỉnh Bình Dương
(72) Lý Ngọc Minh (VN)
(55)



1.1



1.2



1.3



1.4



1.5



1.6



1.7



1.8



1.9



1.10



1.11



1.12



1.13



1.14



1.15



1.16

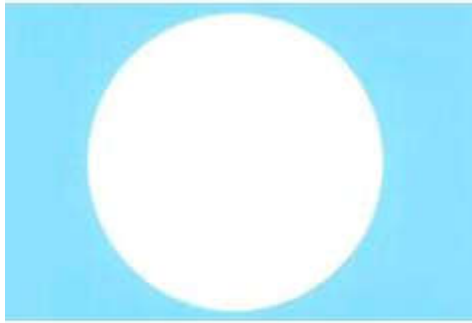

1.17

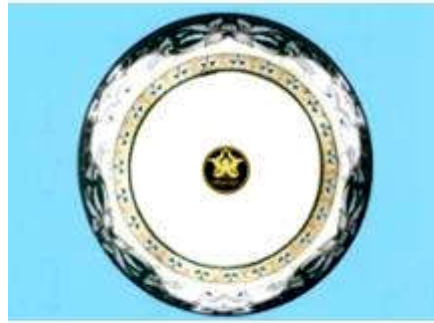

1.18



1.19



1.20



1.21



1.22



1.23

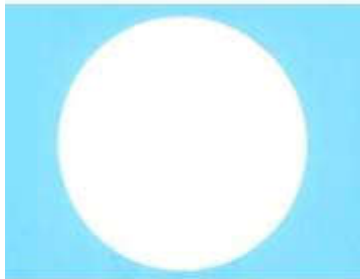

1.24

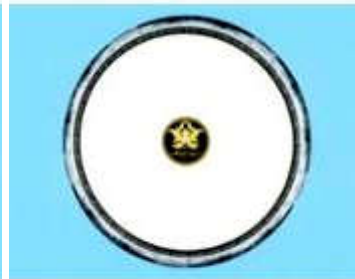

1.25



1.26



1.27



1.28



1.29



1.30



1.31



1.32



1.33



1.34



1.35



1.36



1.37

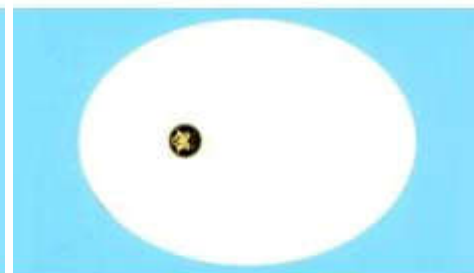

1.38



1.39



1.40



1.41



1.42



1.43



1.44



1.45



1.46



1.47



1.48



1.49



1.50



1.51



1.52



1.53



1.54



1.55



1.56



1.57



1.58



1.59



1.60



1.61



1.62



1.63



1.64



1.65



1.66



1.67



1.68



1.69



1.70



1.71



1.72



1.73



1.74



1.75



1.76



1.77



1.78

- (11) **3-0032309**
- (15) 22/02/2021 (51) 15-99
- (21) 3-2019-02921 (22) 15/11/2019
- (18) 15/11/2024
- (54) KHOEN MỎ TÍCH HỢP MÃ VẠCH MA TRẬN (28) 1
- (45) 25/03/2021 396B (43) 25/08/2020 389A
- (73) CÔNG TY CỔ PHẦN RYNAN TECHNOLOGIES VIETNAM (VN)
 Ấp Long Trị, xã Long Đức, thành phố Trà Vinh, tỉnh Trà Vinh
- (72) 1. NGUYỄN THANH MỸ (VN)
 2. TRẦN QUỐC TOẢN (VN)
 3. HỒNG QUỐC CƯỜNG (VN)
 4. MAI THỊ THU BIÊN (VN)
 5. ĐOÀN MINH TRƯỜNG (VN)
 6. THÁI NGUYỄN HOÀI THIÊN (VN)
- (74) Công ty TNHH Đại Tín và Liên Danh (DAITIN AND ASSOCIATES CO.,LTD)
- (55)

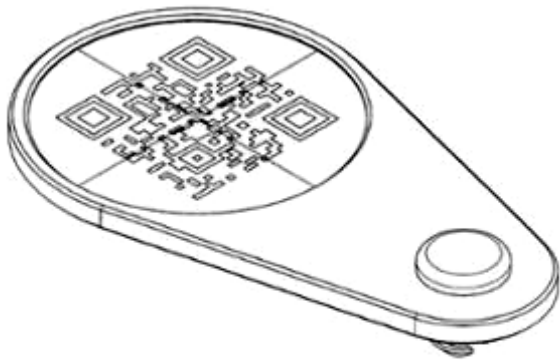

1.1

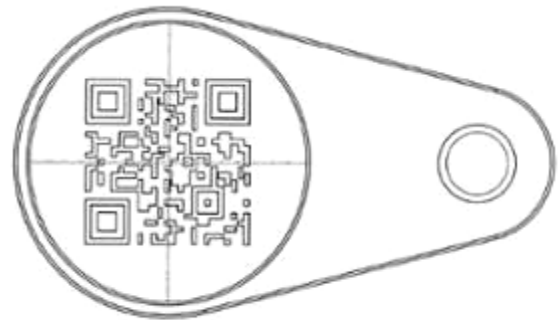

1.2

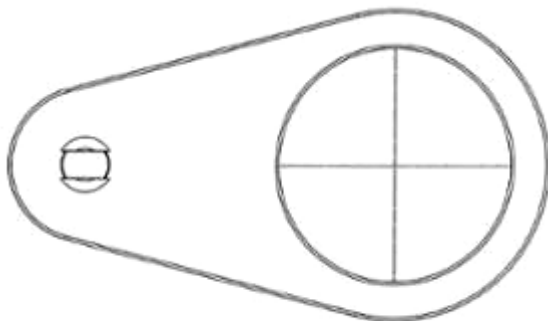

1.3

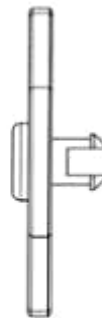

1.4



1.5



1.6



1.7

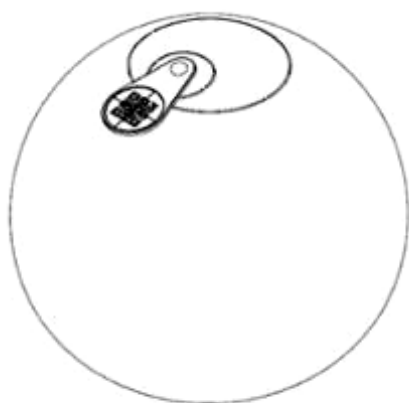

1.8



1.9

- (11) **3-0032310**
- (15) 22/02/2021 (51) 15-99
- (21) 3-2019-02922 (22) 15/11/2019
- (18) 15/11/2024
- (54) KHOEN MỎ TÍCH HỢP MÃ VẠCH MA TRẬN (28) 1
- (45) 25/03/2021 396B (43) 25/08/2020 389A
- (73) CÔNG TY CỔ PHẦN RYNAN TECHNOLOGIES VIETNAM (VN)
 Ấp Long Trị, xã Long Đức, thành phố Trà Vinh, tỉnh Trà Vinh
- (72) 1. NGUYỄN THANH MỸ (VN)
 2. TRẦN QUỐC TOẢN (VN)
 3. HỒNG QUỐC CƯỜNG (VN)
 4. MAI THỊ THU BIÊN (VN)
 5. ĐOÀN MINH TRƯỜNG (VN)
 6. THÁI NGUYỄN HOÀI THIÊN (VN)
- (74) Công ty TNHH Đại Tín và Liên Danh (DAITIN AND ASSOCIATES CO.,LTD)
- (55)

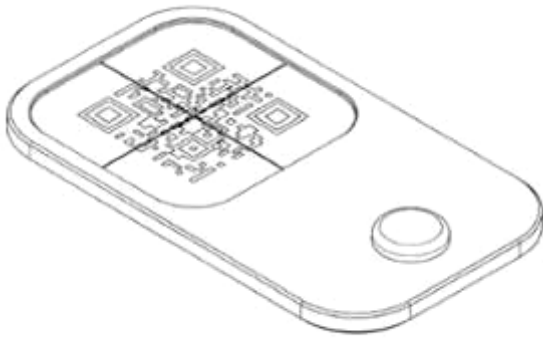

1.1

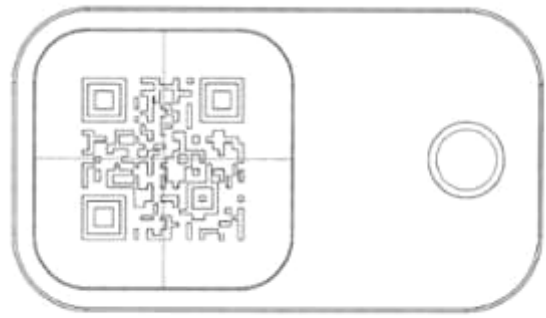

1.2

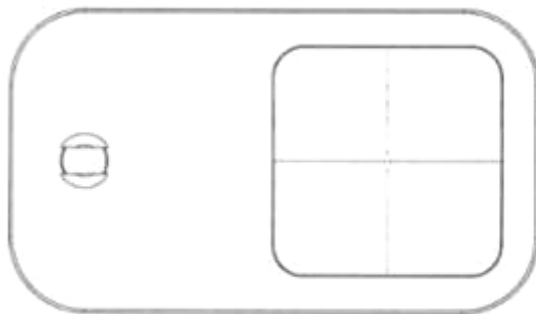

1.3



1.4



1.5



1.6



1.7

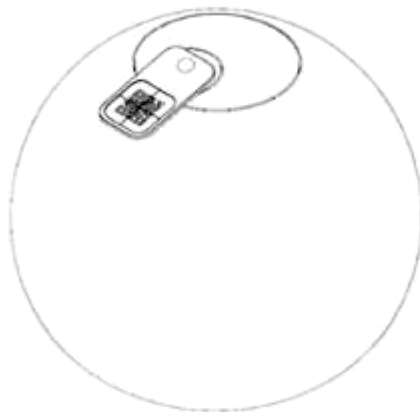

1.8

- (11) **3-0032311**
(15) 22/02/2021 (51) 07-02
(21) 3-2019-03092 (22) 29/11/2019
(18) 29/11/2024
(54) LÒ VI SÓNG (28) 1
(45) 25/03/2021 396B (43) 27/07/2020 388A
(73) CÔNG TY CỔ PHẦN RYNAN TECHNOLOGIES VIETNAM (VN)
Áp Long Trị, xã Long Đức, thành phố Trà Vinh, tỉnh Trà Vinh
1. NGUYỄN THANH MỸ (VN)
2. ĐÀO THANH TUẤN (VN)
(72) 3. VÕ VŨ KHANH (VN)
4. TRẦN QUỐC TOẢN (VN)
5. NGUYỄN MINH CHÂU (VN)
(74) Công ty TNHH Đại Tín và Liên Danh (DAITIN AND ASSOCIATES CO.,LTD)
(55)

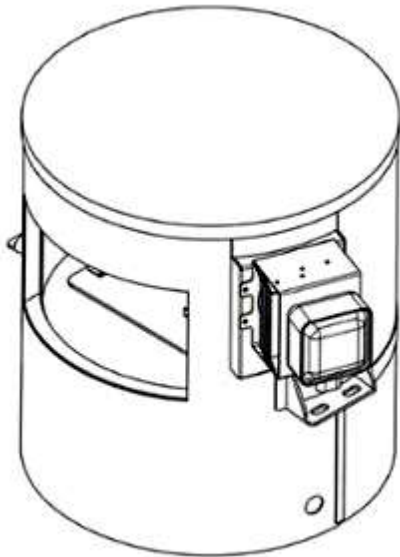

1.1

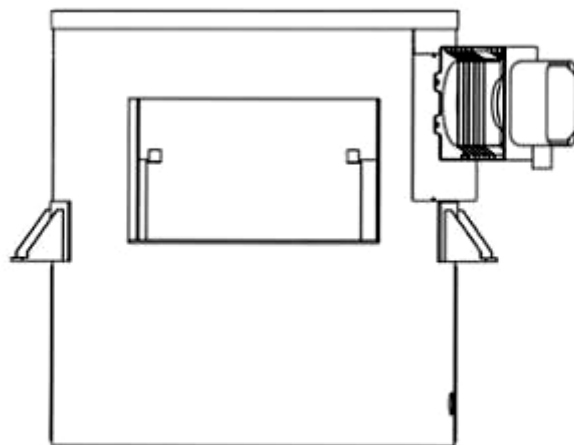

1.2

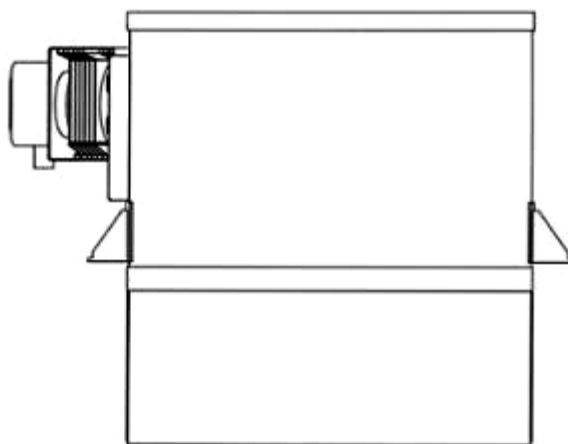

1.3

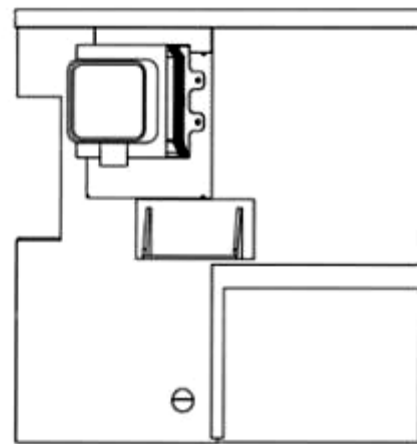

1.4

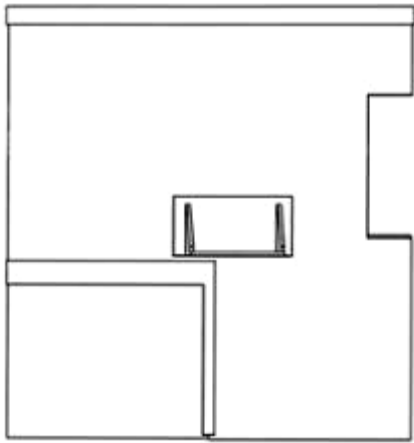

1.5

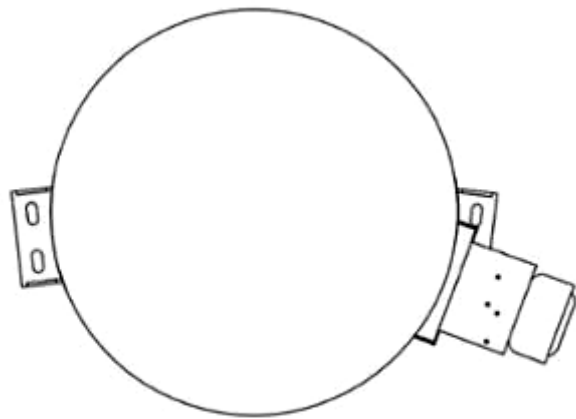

1.6

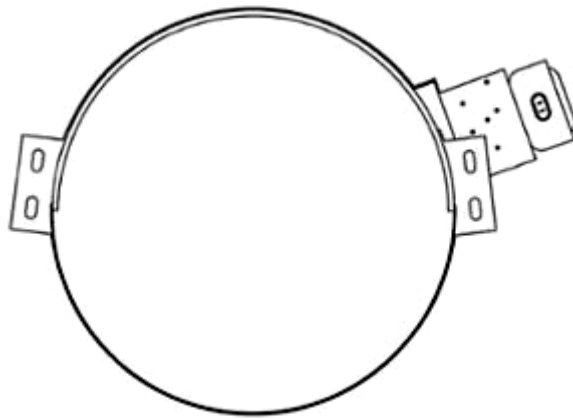

1.7

- (11) **3-0032312**
(15) 22/02/2021 (51) 09-05
(21) 3-2020-01005 (22) 05/05/2020
(18) 05/05/2025
(54) BAO GÓI (28) 1
(45) 25/03/2021 396B (43) 27/07/2020 388A
CÔNG TY CỔ PHẦN ĐẦU TƯ NÔNG NGHIỆP ĐÔNG BẮC (VN)
(73) Số 11 đường Minh Khai, phường Hoàng Văn Thụ, thành phố Lạng Sơn, tỉnh Lạng Sơn
(72) Trần Thị Kim Tuyền (VN)
(74) Công ty TNHH Sở hữu trí tuệ HA VIP (HAVIP CO., LTD.)
(55)



1.1



1.2

- (11) **3-0032313**
(15) 23/02/2021 (51) 02-04
(21) 3-2019-02939 (22) 18/11/2019
(18) 18/11/2024
(54) GIÀY (28) 1
(45) 25/03/2021 396B (43) 25/02/2020 383A
(73) GEOX SPA (IT)
Via Feltrina Centro, 16 31044 Biadene di Montebelluna (TV) - Italia
1. LIVIO POLONI (IT)
2. LUCA SCHIAVO (IT)
(72) 3. MARIO VARESCO (IT)
4. GIULIO SBARIGIA (IT)
(74) Công ty TNHH Trường Xuân (AGELESS CO.,LTD.)
(55)



1.1



1.2



1.3



1.4



1.5



1.6



1.7

- (11) **3-0032314**
(15) 23/02/2021 (51) 02-04
(21) 3-2019-02944 (22) 18/11/2019
(18) 18/11/2024
(54) GIÀY (28) 1
(45) 25/03/2021 396B (43) 25/02/2020 383A
GEOX SPA (IT)
(73) Via Feltrina Centro, 16 31044 Biadene di Montebelluna (TV) - Italia
1. GIULIO SBARIGIA (IT)
(72) 2. IVANO BARBIERO (IT)
3. GIANNI BURATTO (IT)
(74) Công ty TNHH Trường Xuân (AGELESS CO.,LTD.)
(55)



1.1



1.2



1.3



1.4



1.5



1.6



1.7

- (11) **3-0032315**
(15) 23/02/2021 (51) 15-99
(21) 3-2019-00416 (22) 14/02/2019
(18) 14/02/2024
(54) KHUÔN SẢN XUẤT CỎ NHÂN TẠO (28) 1
(45) 25/03/2021 396B (43) 27/04/2020 385A
WANG FENG LING (CN)
(73) No. 22 jian guo men wai ave. Beijing, 100004 p. R. China
(72) WANG FENG LING (CN)
(74) Công ty cổ phần Tư vấn S&B (S&B CONSULTANT., CORP.)
(55)



1.1



1.2



1.3



1.4



1.5

- (11) **3-0032316**
(15) 23/02/2021 (51) 24-01
(21) 3-2019-02485 (22) 27/09/2019
(18) 27/09/2024
(54) MÁY HỒI SỨC (28) 1
(45) 25/03/2021 396B (43) 25/02/2020 383A
CÔNG TY TNHH CHUYÊN GIAO CÔNG NGHỆ VÀ DỊCH VỤ Y TẾ (VN)
(73) Nhà số 26, ngõ 41 đường An Dương Vương, phường Phú Thượng, quận Tây Hồ, thành phố Hà Nội
(72) Trang Tuyết Nga (VN)
(74) Công ty cổ phần Sở hữu trí tuệ BROSS và Cộng sự (BROSS & PARTNERS., JSC)
(55)



1.1



1.2



1.3

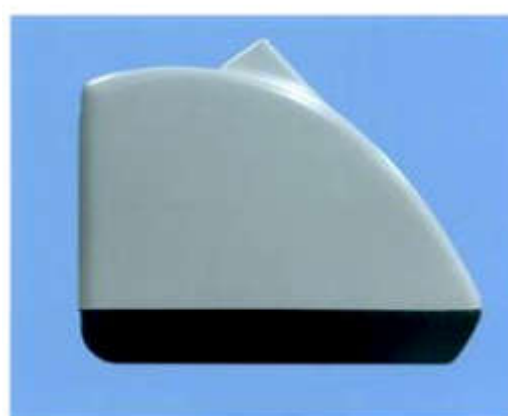

1.4



1.5



1.6



1.7

- (11) **3-0032317**
(15) 24/02/2021 (51) 03-01
(21) 3-2020-01267 (22) 29/05/2020
(18) 29/05/2025
(54) **HỘP ĐỰNG NÚM VÚ GIẢ** (28) 1
(30) 30-2020-0016594 14/04/2020 KR;
(45) 25/03/2021 396B (43) 25/08/2020 389A
PARK, SEON MI (KR)
(73) Shinan-insvil-23 Apt. 2319-302, 272, Haemilyedang1-ro, Namyangjoo-si,
Kyeongki-do, 12061, Republic of Korea
(72) PARK, Seon Mi (KR)
(74) Công ty Luật TNHH T&G (TGVN)
(55)



1.1



1.2

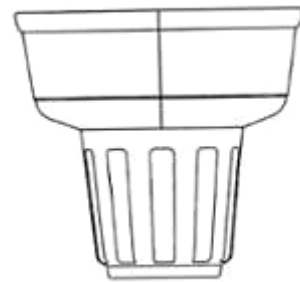

1.3



1.4

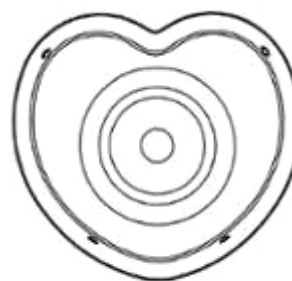

1.5

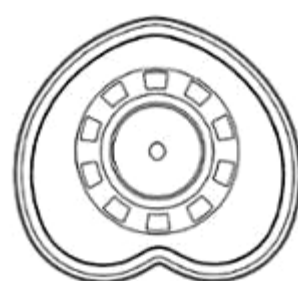

1.6

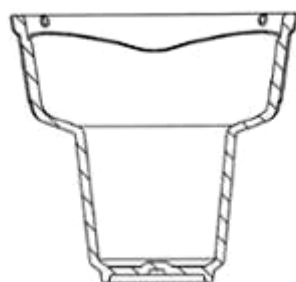

1.7



1.8

- (11) **3-0032318**
(15) 24/02/2021 (51) 07-07
(21) 3-2019-02672 (22) 21/10/2019
(18) 21/10/2024
(54) CA (28) 1
(45) 25/03/2021 396B (43) 30/01/2020 382A
(73) CÔNG TY CỔ PHẦN SẢN XUẤT NHỰA DUY TÂN (VN)
298 Hồ Học Lãm, phường An Lạc, quận Bình Tân, thành phố Hồ Chí Minh
(72) Trần Đức Xuyên (VN)
(74) Công ty TNHH Tư vấn sở hữu trí tuệ Việt (VIET IP CO.,LTD.)
(55)



1.1



1.2



1.3



1.4



1.5



1.6

- (11) **3-0032319**
(15) 24/02/2021 (51) 07-01
(21) 3-2019-02673 (22) 21/10/2019
(18) 21/10/2024
(54) LY (28) 1
(45) 25/03/2021 396B (43) 30/01/2020 382A
(73) CÔNG TY CỔ PHẦN SẢN XUẤT NHỰA DUY TÂN (VN)
298 Hồ Học Lãm, phường An Lạc, quận Bình Tân, thành phố Hồ Chí Minh
(72) Trần Đức Xuyên (VN)
(74) Công ty TNHH Tư vấn sở hữu trí tuệ Việt (VIET IP CO.,LTD.)
(55)



1.1



1.2



1.3



1.4



1.5



1.6

(11) **3-0032320**

(15) 24/02/2021

(21) 3-2020-00143

(18) 16/01/2025

(54) HỘP

(45) 25/03/2021 396B

(51) 09-03

(22) 16/01/2020

(28) 1

(43) 27/04/2020 385A

CÔNG TY CỔ PHẦN TẬP ĐOÀN THIÊN LONG (VN)

(73) Lô 6-8-10-12 đường số 3, khu công nghiệp Tân Tạo, quận Bình Tân, thành phố Hồ Chí Minh

(72) Cô Gia Thọ (VN)

(74) Công ty TNHH Tư vấn sở hữu trí tuệ Việt (VIET IP CO.,LTD.)

(55)

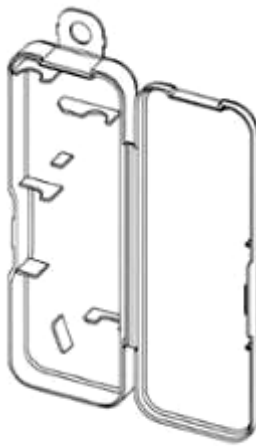

1.1

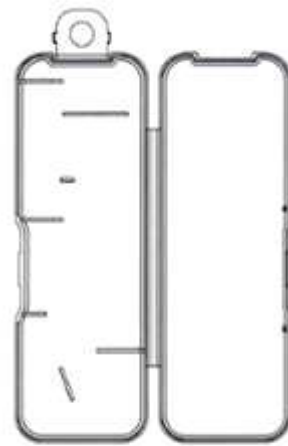

1.2

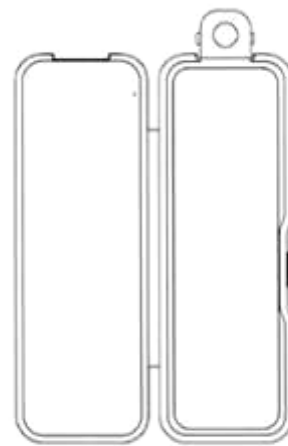

1.3

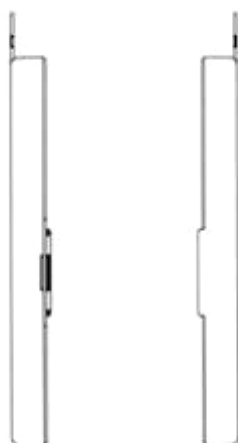

1.4

1.5



1.6



1.7

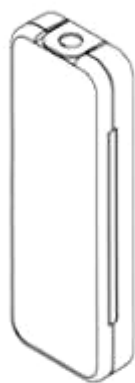

1.8



1.9



1.10

(11) **3-0032321**

(15) 24/02/2021

(21) 3-2020-00144

(18) 16/01/2025

(54) **HỘP**

(45) 25/03/2021 396B

(51) 09-03

(22) 16/01/2020

(28) 1

(43) 27/04/2020 385A

CÔNG TY CỔ PHẦN TẬP ĐOÀN THIÊN LONG (VN)

(73) Lô 6-8-10-12 đường số 3, khu công nghiệp Tân Tạo, quận Bình Tân, thành phố Hồ Chí Minh

(72) Cô Gia Thọ (VN)

(74) Công ty TNHH Tư vấn sở hữu trí tuệ Việt (VIET IP CO.,LTD.)

(55)

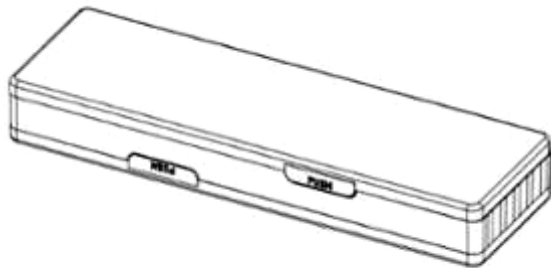

1.1



1.2



1.3



1.4



1.5

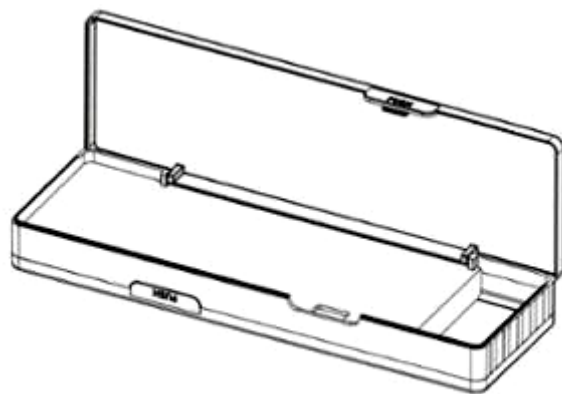

1.6

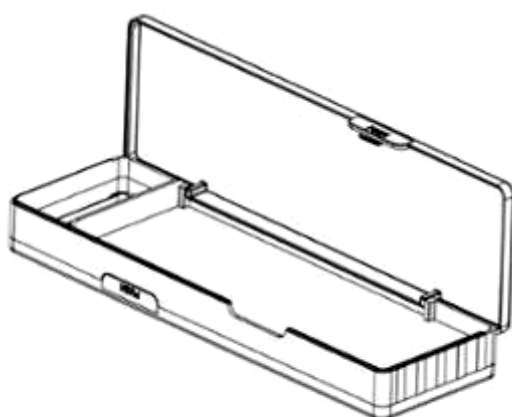

1.7

- (11) **3-0032322**
(15) 24/02/2021 (51) 19-06
(21) 3-2020-00145 (22) 16/01/2020
(18) 16/01/2025
(54) **NẤP BÚT** (28) 1
(45) 25/03/2021 396B (43) 27/04/2020 385A
CÔNG TY CỔ PHẦN TẬP ĐOÀN THIÊN LONG (VN)
(73) Lô 6-8-10-12 đường số 3, khu công nghiệp Tân Tạo, quận Bình Tân, thành phố Hồ Chí Minh
(72) Cô Gia Thọ (VN)
(74) Công ty TNHH Tư vấn sở hữu trí tuệ Việt (VIET IP CO.,LTD.)
(55)



1.1



1.2

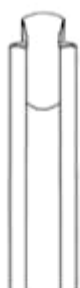

1.3



1.4



1.5



1.6

(11) **3-0032323**

(15) 24/02/2021

(21) 3-2020-00146

(18) 16/01/2025

(54) **NẤP BÚT**

(45) 25/03/2021 396B

(51) 19-06

(22) 16/01/2020

(28) 1

(43) 27/04/2020 385A

CÔNG TY CỔ PHẦN TẬP ĐOÀN THIÊN LONG (VN)

(73) Lô 6-8-10-12 đường số 3, khu công nghiệp Tân Tạo, quận Bình Tân, thành phố Hồ Chí Minh

(72) Cô Gia Thọ (VN)

(74) Công ty TNHH Tư vấn sở hữu trí tuệ Việt (VIET IP CO.,LTD.)

(55)



1.1



1.2



1.3



1.4



1.5



1.6

(11) **3-0032324**

(15) 24/02/2021

(21) 3-2020-00147

(18) 16/01/2025

(54) **NẤP BÚT**

(45) 25/03/2021 396B

(51) 19-06

(22) 16/01/2020

(28) 1

(43) 27/04/2020 385A

CÔNG TY CỔ PHẦN TẬP ĐOÀN THIÊN LONG (VN)

(73) Lô 6-8-10-12 đường số 3, khu công nghiệp Tân Tạo, quận Bình Tân, thành phố Hồ Chí Minh

(72) Cô Gia Thọ (VN)

(74) Công ty TNHH Tư vấn sở hữu trí tuệ Việt (VIET IP CO.,LTD.)

(55)



1.1



1.2



1.3



1.4



1.5



1.6

- (11) **3-0032325**
(15) 24/02/2021
(21) 3-2020-00637
(18) 23/03/2025
(54) BA LÔ
(45) 25/03/2021 396B
(73) CÔNG TY CỔ PHẦN XUẤT NHẬP KHẨU BÌNH TÂY (VN)
Đường Tỉnh 835, ấp 3A, xã Phước Lợi, huyện Bến Lức, tỉnh Long An
(72) Trịnh Hoàng Kim Khánh (VN)
(55)
- (51) 03-01
(22) 23/03/2020
(28) 1
(43) 27/07/2020 388A



1.1



1.2



1.3



1.4



1.5



1.6



1.7

- (11) 3-0032326
(15) 24/02/2021
(21) 3-2020-00638
(18) 23/03/2025
(54) BA LÔ
(45) 25/03/2021 396B
(73) CÔNG TY CỔ PHẦN XUẤT NHẬP KHẨU BÌNH TÂY (VN)
Đường Tỉnh 835, ấp 3A, xã Phước Lợi, huyện Bến Lức, tỉnh Long An
(72) Trịnh Hoàng Kim Khánh (VN)
(55)
- (51) 03-01
(22) 23/03/2020
(28) 1
(43) 27/07/2020 388A



1.1



1.2



1.3



1.4



1.5



1.6



1.7

- (11) 3-0032327
(15) 24/02/2021
(21) 3-2020-00639
(18) 23/03/2025
(54) BA LÔ
(45) 25/03/2021 396B
(73) CÔNG TY CỔ PHẦN XUẤT NHẬP KHẨU BÌNH TÂY (VN)
Đường Tỉnh 835, ấp 3A, xã Phước Lợi, huyện Bến Lức, tỉnh Long An
(72) Trịnh Hoàng Kim Khánh (VN)
(55)
- (51) 03-01
(22) 23/03/2020
(28) 1
(43) 27/07/2020 388A



1.1



1.2



1.3



1.4



1.5



1.6



1.7

- (11) **3-0032328**
(15) 24/02/2021 (51) 13-01
(21) 3-2019-03120 (22) 03/12/2019
(18) 03/12/2024
(54) **NÓC CỦA VỎ CÁCH ÂM MÁY** (28) 1
PHÁT ĐIỆN
(45) 25/03/2021 396B (43) 25/02/2020 383A
(73) **CÔNG TY TNHH KỸ THUẬT SCI (VN)**
745/62/7F Quang Trung, phường 12, quận Gò Vấp, thành phố Hồ Chí Minh
(72) Lê Minh Phương Trang (VN)
(74) Công ty Luật Hợp danh bản quyền Quốc tế (CIS LAW FIRM)
(55)

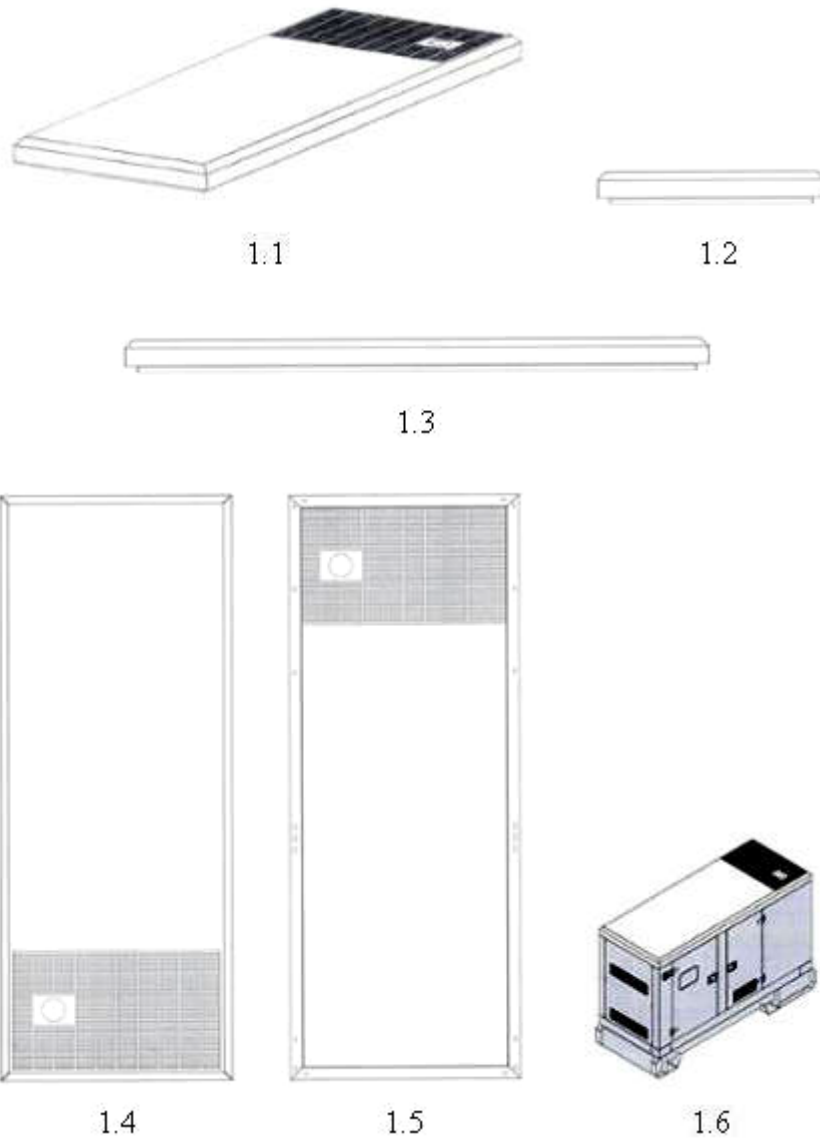

- (11) 3-0032329
(15) 24/02/2021
(21) 3-2020-00640
(18) 23/03/2025
(54) BA LÔ
(45) 25/03/2021 396B
(73) CÔNG TY CỔ PHẦN XUẤT NHẬP KHẨU BÌNH TÂY (VN)
Đường Tỉnh 835, ấp 3A, xã Phước Lợi, huyện Bến Lức, tỉnh Long An
(72) Trịnh Hoàng Kim Khánh (VN)
(55)
- (51) 03-01
(22) 23/03/2020
(28) 1
(43) 27/07/2020 388A



1.1



1.2



1.3



1.4



1.5



1.6



1.7

- (11) **3-0032330**
(15) 24/02/2021
(21) 3-2020-00641
(18) 23/03/2025
(54) BA LÔ
(45) 25/03/2021 396B
(73) CÔNG TY CỔ PHẦN XUẤT NHẬP KHẨU BÌNH TÂY (VN)
Đường Tỉnh 835, ấp 3A, xã Phước Lợi, huyện Bến Lức, tỉnh Long An
(72) Trịnh Hoàng Kim Khánh (VN)
(55)
- (51) 03-01
(22) 23/03/2020
(28) 1
(43) 27/07/2020 388A



1.1



1.2



1.3



1.4



1.5



1.6



1.7

PHẦN II

**SỬA ĐỔI, GIA HẠN, CẤP LẠI, CHẤM DỨT, HUỖ BỎ VĂN BẰNG BẢO HỘ,
QUYẾT ĐỊNH GIẢI QUYẾT KHIẾU NẠI**

1 - SỬA ĐỔI VĂN BẰNG BẢO HỘ

Quyết định số: 2501w/QĐ-SHTT, ngày 18/02/2021 về việc ghi nhận sửa đổi Bằng độc quyền kiểu dáng công nghiệp

Số đơn yêu cầu: SB3-2020-02440 Ngày nộp: 03/11/2020

Liên quan đến Bằng độc quyền kiểu dáng công nghiệp:

(11) Số văn bằng	(15) Ngày cấp
3-24045	15/06/2017
3-24306	24/07/2017
3-24946	17/10/2017
3-25903	09/03/2018
3-25904	09/03/2018
3-27326	02/10/2018

Mục sửa đổi: Tên, địa chỉ chủ văn bằng bảo hộ

Nội dung mới: Công ty cổ phần cơ khí chế tạo máy Long An (VN)
Số 1128 quốc lộ 1A, phường Khánh Hậu, thành phố Tân An, tỉnh Long An

CÔNG BÁO SỞ HỮU CÔNG NGHIỆP SỐ 396 TẬP B - QUYỀN 2 (03.2021)

2 - GIA HẠN HIỆU LỰC VĂN BẰNG BẢO HỘ

Quyết định số: 1263w/QĐ-SHTT, ngày 29/01/2021 về việc gia hạn hiệu lực Bằng độc quyền kiểu dáng công nghiệp

Số đơn yêu cầu: GH3-2020-05326 Ngày nộp: 13/11/2020

Liên quan đến Bằng độc quyền kiểu dáng công nghiệp:

(11) Số văn bằng	(15) Ngày cấp	Gia hạn đến ngày
22130	27/04/2016	11/06/2025
22131	27/04/2016	11/06/2025

(73) Chủ văn bằng bảo hộ: CÔNG TY CỔ PHẦN VẬT LIỆU VÀ KEO KIM CAO CƯỜNG (VN)
6/9C đường số 3, cư xá Lữ Gia, phường 15, quận 11, thành phố Hồ Chí Minh

Quyết định số: 1264w/QĐ-SHTT, ngày 29/01/2021 về việc gia hạn hiệu lực Bằng độc quyền kiểu dáng công nghiệp

Số đơn yêu cầu: GH3-2020-05001 Ngày nộp: 26/10/2020

Liên quan đến Bằng độc quyền kiểu dáng công nghiệp:

(11) Số văn bằng	(15) Ngày cấp	Gia hạn đến ngày
23454	08/03/2017	27/10/2025

(73) Chủ văn bằng bảo hộ: COLGATE-PALMOLIVE COMPANY (US)
300 Park Avenue, New York, NY 10022, United States of America

Quyết định số: 1265w/QĐ-SHTT, ngày 29/01/2021 về việc gia hạn hiệu lực Bằng độc quyền kiểu dáng công nghiệp

Số đơn yêu cầu: GH3-2020-04752 Ngày nộp: 07/10/2020

Liên quan đến Bằng độc quyền kiểu dáng công nghiệp:

(11) Số văn bằng	(15) Ngày cấp	Gia hạn đến ngày
16571	29/03/2012	04/04/2026

CÔNG BÁO SỞ HỮU CÔNG NGHIỆP SỐ 396 TẬP B – QUYỀN 2 (03.2021)

(73) Chủ văn bằng bảo hộ: WOOJIN PLASTIC CO., LTD (KR)
45, Paryasandan-ro, Jinjeop-eup, Namyangju-si,
Gyeonggi-do 12017 Republic of Korea

Quyết định số: 1266w/QĐ-SHTT, ngày 29/01/2021 về việc gia hạn hiệu lực Bằng độc quyền kiểu dáng công nghiệp

Số đơn yêu cầu: GH3-2020-04393 Ngày nộp: 15/09/2020

Liên quan đến Bằng độc quyền kiểu dáng công nghiệp:

(11) Số văn bằng	(15) Ngày cấp	Gia hạn đến ngày
23549	29/03/2017	12/10/2025

(73) Chủ văn bằng bảo hộ: SUNTORY HOLDINGS LIMITED (JP)
2-1-40 Dojimahama, Kita-ku, Osaka City, Osaka, Japan

Quyết định số: 1267w/QĐ-SHTT, ngày 29/01/2021 về việc gia hạn hiệu lực Bằng độc quyền kiểu dáng công nghiệp

Số đơn yêu cầu: GH3-2020-04392 Ngày nộp: 15/09/2020

Liên quan đến Bằng độc quyền kiểu dáng công nghiệp:

(11) Số văn bằng	(15) Ngày cấp	Gia hạn đến ngày
16254	21/12/2011	01/12/2025

(73) Chủ văn bằng bảo hộ: APPLE INC. (US)
1 Infinite Loop, Cupertino, California 95014, United States
of America

Quyết định số: 1268w/QĐ-SHTT, ngày 29/01/2021 về việc gia hạn hiệu lực Bằng độc quyền kiểu dáng công nghiệp

Số đơn yêu cầu: GH3-2020-04390 Ngày nộp: 15/09/2020

Liên quan đến Bằng độc quyền kiểu dáng công nghiệp:

(11) Số văn bằng	(15) Ngày cấp	Gia hạn đến ngày
------------------	---------------	------------------

CÔNG BÁO SỞ HỮU CÔNG NGHIỆP SỐ 396 TẬP B – QUYỀN 2 (03.2021)

23632	13/04/2017	20/10/2025
23633	13/04/2017	20/10/2025
23634	13/04/2017	20/10/2025
23635	13/04/2017	20/10/2025
23636	13/04/2017	20/10/2025

(73) Chủ văn bằng bảo hộ: TOYOTA JIDOSHA KABUSHIKI KAISHA (JP)
1, Toyota-cho, Toyota-shi, Aichi-ken, 471-8571 Japan

Quyết định số: 1269w/QĐ-SHTT, ngày 29/01/2021 về việc gia hạn hiệu lực Bằng độc quyền kiểu dáng công nghiệp

Số đơn yêu cầu: GH3-2020-04283 Ngày nộp: 10/09/2020

Liên quan đến Bằng độc quyền kiểu dáng công nghiệp:

(11) Số văn bằng	(15) Ngày cấp	Gia hạn đến ngày
23722	28/04/2017	01/12/2025

(73) Chủ văn bằng bảo hộ: THEFACESHOP CO., LTD. (KR)
58, Saemunan-ro, Jongno-gu, Seoul, Republic of Korea

Quyết định số: 1270w/QĐ-SHTT, ngày 29/01/2021 về việc gia hạn hiệu lực Bằng độc quyền kiểu dáng công nghiệp

Số đơn yêu cầu: GH3-2020-04275 Ngày nộp: 10/09/2020

Liên quan đến Bằng độc quyền kiểu dáng công nghiệp:

(11) Số văn bằng	(15) Ngày cấp	Gia hạn đến ngày
24028	15/06/2017	13/10/2025

(73) Chủ văn bằng bảo hộ: THEFACESHOP CO., LTD. (KR)
58, Saemunan-ro, Jongno-gu, Seoul, Republic of Korea

Quyết định số: 1271w/QĐ-SHTT, ngày 29/01/2021 về việc gia hạn hiệu lực Bằng độc quyền kiểu dáng công nghiệp

CÔNG BÁO SỞ HỮU CÔNG NGHIỆP SỐ 396 TẬP B – QUYỀN 2 (03.2021)

Số đơn yêu cầu: GH3-2020-04274 Ngày nộp: 10/09/2020

Liên quan đến Bằng độc quyền kiểu dáng công nghiệp:

(11) Số văn bằng	(15) Ngày cấp	Gia hạn đến ngày
23696	24/04/2017	12/10/2025

(73) Chủ văn bằng bảo hộ: THEFACESHOP CO., LTD. (KR)
58, Saemunan-ro, Jongno-gu, Seoul, Republic of Korea

Quyết định số: 1272w/QĐ-SHTT, ngày 29/01/2021 về việc gia hạn hiệu lực Bằng độc quyền kiểu dáng công nghiệp

Số đơn yêu cầu: GH3-2020-04273 Ngày nộp: 10/09/2020

Liên quan đến Bằng độc quyền kiểu dáng công nghiệp:

(11) Số văn bằng	(15) Ngày cấp	Gia hạn đến ngày
23695	24/04/2017	12/10/2025

(73) Chủ văn bằng bảo hộ: THEFACESHOP CO., LTD. (KR)
58, Saemunan-ro, Jongno-gu, Seoul, Republic of Korea

Quyết định số: 1273w/QĐ-SHTT, ngày 29/01/2021 về việc gia hạn hiệu lực Bằng độc quyền kiểu dáng công nghiệp

Số đơn yêu cầu: GH3-2020-03823 Ngày nộp: 12/08/2020

Liên quan đến Bằng độc quyền kiểu dáng công nghiệp:

(11) Số văn bằng	(15) Ngày cấp	Gia hạn đến ngày
24454	18/08/2017	16/09/2025

(73) Chủ văn bằng bảo hộ: SANYANG MOTOR CO., LTD. (TW)
No. 184, Keng Tzu Kou, Shang Keng Village, Hsin Fong
Shiang, Hsinchu County 304, Taiwan

Quyết định số: 1274w/QĐ-SHTT, ngày 29/01/2021 về việc gia hạn hiệu lực Bằng độc quyền kiểu dáng công nghiệp

CÔNG BÁO SỞ HỮU CÔNG NGHIỆP SỐ 396 TẬP B – QUYỀN 2 (03.2021)

Số đơn yêu cầu: GH3-2020-03822 Ngày nộp: 12/08/2020

Liên quan đến Bằng độc quyền kiểu dáng công nghiệp:

(11) Số văn bằng	(15) Ngày cấp	Gia hạn đến ngày
24455	18/08/2017	16/09/2025

(73) Chủ văn bằng bảo hộ: SANYANG MOTOR CO., LTD. (TW)
No. 184, Keng Tzu Kou, Shang Keng Village, Hsin Fong
Shiang, Hsinchu County 304, Taiwan

Quyết định số: 1275w/QĐ-SHTT, ngày 29/01/2021 về việc gia hạn hiệu lực Bằng độc quyền kiểu dáng công nghiệp

Số đơn yêu cầu: GH3-2020-03797 Ngày nộp: 11/08/2020

Liên quan đến Bằng độc quyền kiểu dáng công nghiệp:

(11) Số văn bằng	(15) Ngày cấp	Gia hạn đến ngày
24120	26/06/2017	30/09/2025

(73) Chủ văn bằng bảo hộ: SEIKO EPSON CORPORATION (JP)
4-1, Nishi-shinjuku 2-chome, Shinjuku-ku, Tokyo 163-
0811 Japan

Quyết định số: 1276w/QĐ-SHTT, ngày 29/01/2021 về việc gia hạn hiệu lực Bằng độc quyền kiểu dáng công nghiệp

Số đơn yêu cầu: GH3-2020-03547 Ngày nộp: 24/07/2020

Liên quan đến Bằng độc quyền kiểu dáng công nghiệp:

(11) Số văn bằng	(15) Ngày cấp	Gia hạn đến ngày
23372	10/02/2017	30/11/2025
23373	10/02/2017	30/11/2025

(73) Chủ văn bằng bảo hộ: CÔNG TY TNHH SẢN XUẤT THƯƠNG MẠI UNION
(VN)
261/4 Lê Văn Khương, phường Thới An, quận 12, thành
phố Hồ Chí Minh

CÔNG BÁO SỞ HỮU CÔNG NGHIỆP SỐ 396 TẬP B – QUYỀN 2 (03.2021)

Quyết định số: 1277w/QĐ-SHTT, ngày 29/01/2021 về việc gia hạn hiệu lực Bằng độc quyền kiểu dáng công nghiệp

Số đơn yêu cầu: GH3-2020-03537 Ngày nộp: 24/07/2020

Liên quan đến Bằng độc quyền kiểu dáng công nghiệp:

(11) Số văn bằng	(15) Ngày cấp	Gia hạn đến ngày
23875	19/05/2017	04/02/2026
23876	19/05/2017	04/02/2026

(73) Chủ văn bằng bảo hộ: CÔNG TY TNHH CƠ KHÍ - NỀN MÓNG CƯỜNG PHÚ (VN)
Số G292/86, khu 10, phường Chánh Nghĩa, thành phố Thủ Dầu Một, tỉnh Bình Dương

Quyết định số: 1278w/QĐ-SHTT, ngày 29/01/2021 về việc gia hạn hiệu lực Bằng độc quyền kiểu dáng công nghiệp

Số đơn yêu cầu: GH3-2020-03522 Ngày nộp: 23/07/2020

Liên quan đến Bằng độc quyền kiểu dáng công nghiệp:

(11) Số văn bằng	(15) Ngày cấp	Gia hạn đến ngày
22795	06/10/2016	13/08/2025

(73) Chủ văn bằng bảo hộ: AMOREPACIFIC CORPORATION (KR)
181, 2-ka Hangang-ro, Yongsan-ku, Seoul, Republic of Korea

Quyết định số: 1279w/QĐ-SHTT, ngày 29/01/2021 về việc gia hạn hiệu lực Bằng độc quyền kiểu dáng công nghiệp

Số đơn yêu cầu: GH3-2020-03514 Ngày nộp: 23/07/2020

Liên quan đến Bằng độc quyền kiểu dáng công nghiệp:

(11) Số văn bằng	(15) Ngày cấp	Gia hạn đến ngày
16031	26/09/2011	24/12/2025
22257	27/05/2016	06/07/2025
24221	10/07/2017	06/07/2025

CÔNG BÁO SỞ HỮU CÔNG NGHIỆP SỐ 396 TẬP B – QUYỀN 2 (03.2021)

(73) Chủ văn bằng bảo hộ: CÔNG TY CỔ PHẦN BỘT GIẶT NET (VN)
Đường D4, khu công nghiệp Lộc An - Bình Sơn, xã Bình Sơn, huyện Long Thành, tỉnh Đồng Nai

Quyết định số: 1280w/QĐ-SHTT, ngày 29/01/2021 về việc gia hạn hiệu lực Bằng độc quyền kiểu dáng công nghiệp

Số đơn yêu cầu: GH3-2020-03480 Ngày nộp: 21/07/2020

Liên quan đến Bằng độc quyền kiểu dáng công nghiệp:

(11) Số văn bằng	(15) Ngày cấp	Gia hạn đến ngày
24159	27/06/2017	19/01/2026

(73) Chủ văn bằng bảo hộ: RICOH COMPANY, LTD. (JP)
3-6, Nakamagome 1-chome, Ohta-ku, Tokyo 143-8555, Japan

Quyết định số: 1281w/QĐ-SHTT, ngày 29/01/2021 về việc gia hạn hiệu lực Bằng độc quyền kiểu dáng công nghiệp

Số đơn yêu cầu: GH3-2020-03477 Ngày nộp: 21/07/2020

Liên quan đến Bằng độc quyền kiểu dáng công nghiệp:

(11) Số văn bằng	(15) Ngày cấp	Gia hạn đến ngày
23116	06/12/2016	06/01/2026

(73) Chủ văn bằng bảo hộ: CÔNG TY TNHH SẢN XUẤT VÀ THƯƠNG MẠI TUYÊN HƯNG PHÚ (VN)
21 Bàu Cát 4, phường 14, quận Tân Bình, thành phố Hồ Chí Minh.

Quyết định số: 1282w/QĐ-SHTT, ngày 29/01/2021 về việc gia hạn hiệu lực Bằng độc quyền kiểu dáng công nghiệp

Số đơn yêu cầu: GH3-2020-03452 Ngày nộp: 20/07/2020

Liên quan đến Bằng độc quyền kiểu dáng công nghiệp:

CÔNG BÁO SỞ HỮU CÔNG NGHIỆP SỐ 396 TẬP B – QUYỀN 2 (03.2021)

(11) Số văn bằng	(15) Ngày cấp	Gia hạn đến ngày
25595	13/01/2018	06/07/2025
26966	24/07/2018	06/07/2025
26967	24/07/2018	06/07/2025
26968	24/07/2018	06/07/2025
26969	24/07/2018	06/07/2025
26970	24/07/2018	06/07/2025

(73) Chủ văn bằng bảo hộ: SMC CORPORATION (JP)
14-1, Sotokanda 4-chome, Chiyoda-ku, Tokyo 101-0021,
JAPAN

Quyết định số: 1283w/QĐ-SHTT, ngày 29/01/2021 về việc gia hạn hiệu lực Bằng độc quyền kiểu dáng công nghiệp

Số đơn yêu cầu: GH3-2020-03197 Ngày nộp: 03/07/2020

Liên quan đến Bằng độc quyền kiểu dáng công nghiệp:

(11) Số văn bằng	(15) Ngày cấp	Gia hạn đến ngày
21984	29/02/2016	04/05/2025

(73) Chủ văn bằng bảo hộ: CÔNG TY CỔ PHẦN ĐẦU TƯ THÀNH THÀNH CÔNG (VN)
253 Hoàng Văn Thụ, phường 2, quận Tân Bình, thành phố Hồ Chí Minh

Quyết định số: 1284w/QĐ-SHTT, ngày 29/01/2021 về việc gia hạn hiệu lực Bằng độc quyền kiểu dáng công nghiệp

Số đơn yêu cầu: GH3-2020-03187 Ngày nộp: 03/07/2020

Liên quan đến Bằng độc quyền kiểu dáng công nghiệp:

(11) Số văn bằng	(15) Ngày cấp	Gia hạn đến ngày
25171	16/11/2017	01/07/2025

(73) Chủ văn bằng bảo hộ: CAPBRAN HOLDINGS, LLC. (US)
11601 Wilshire Blvd., Suite 2300, Los Angeles, CA
90025, U.S.A.

CÔNG BÁO SỞ HỮU CÔNG NGHIỆP SỐ 396 TẬP B – QUYỀN 2 (03.2021)

Quyết định số: 1285w/QĐ-SHTT, ngày 29/01/2021 về việc gia hạn hiệu lực Bằng độc quyền kiểu dáng công nghiệp

Số đơn yêu cầu: GH3-2020-03184 Ngày nộp: 03/07/2020

Liên quan đến Bằng độc quyền kiểu dáng công nghiệp:

(11) Số văn bằng	(15) Ngày cấp	Gia hạn đến ngày
23325	07/02/2017	03/09/2025

(73) Chủ văn bằng bảo hộ: HONDA MOTOR CO., LTD (JP)
1-1, Minami-Aoyama 2-chome, Minato-ku, Tokyo 107-8556, Japan

Quyết định số: 1286w/QĐ-SHTT, ngày 29/01/2021 về việc gia hạn hiệu lực Bằng độc quyền kiểu dáng công nghiệp

Số đơn yêu cầu: GH3-2020-03183 Ngày nộp: 03/07/2020

Liên quan đến Bằng độc quyền kiểu dáng công nghiệp:

(11) Số văn bằng	(15) Ngày cấp	Gia hạn đến ngày
24527	31/08/2017	03/09/2025

(73) Chủ văn bằng bảo hộ: HONDA MOTOR CO., LTD. (JP)
1-1, Minami-Aoyama 2-chome, Minato-ku, Tokyo 107-8556, Japan

Quyết định số: 1287w/QĐ-SHTT, ngày 29/01/2021 về việc gia hạn hiệu lực Bằng độc quyền kiểu dáng công nghiệp

Số đơn yêu cầu: GH3-2020-03182 Ngày nộp: 03/07/2020

Liên quan đến Bằng độc quyền kiểu dáng công nghiệp:

(11) Số văn bằng	(15) Ngày cấp	Gia hạn đến ngày
24526	31/08/2017	03/09/2025

(73) Chủ văn bằng bảo hộ: HONDA MOTOR CO., LTD. (JP)
1-1, Minami-Aoyama 2-chome, Minato-ku, Tokyo 107-8556, Japan

CÔNG BÁO SỞ HỮU CÔNG NGHIỆP SỐ 396 TẬP B – QUYỀN 2 (03.2021)

Quyết định số: 1288w/QĐ-SHTT, ngày 29/01/2021 về việc gia hạn hiệu lực Bằng độc quyền kiểu dáng công nghiệp

Số đơn yêu cầu: GH3-2020-03181 Ngày nộp: 03/07/2020

Liên quan đến Bằng độc quyền kiểu dáng công nghiệp:

(11) Số văn bằng	(15) Ngày cấp	Gia hạn đến ngày
24525	31/08/2017	03/09/2025

(73) Chủ văn bằng bảo hộ: HONDA MOTOR CO., LTD. (JP)
1-1, Minami-Aoyama 2-chome, Minato-ku, Tokyo 107-8556, Japan

Quyết định số: 1289w/QĐ-SHTT, ngày 29/01/2021 về việc gia hạn hiệu lực Bằng độc quyền kiểu dáng công nghiệp

Số đơn yêu cầu: GH3-2020-03180 Ngày nộp: 03/07/2020

Liên quan đến Bằng độc quyền kiểu dáng công nghiệp:

(11) Số văn bằng	(15) Ngày cấp	Gia hạn đến ngày
27067	14/08/2018	03/09/2025

(73) Chủ văn bằng bảo hộ: HONDA MOTOR CO., LTD. (JP)
1-1, Minami-Aoyama 2-chome, Minato-ku, Tokyo 107-8556, Japan

Quyết định số: 1290w/QĐ-SHTT, ngày 29/01/2021 về việc gia hạn hiệu lực Bằng độc quyền kiểu dáng công nghiệp

Số đơn yêu cầu: GH3-2020-03179 Ngày nộp: 03/07/2020

Liên quan đến Bằng độc quyền kiểu dáng công nghiệp:

(11) Số văn bằng	(15) Ngày cấp	Gia hạn đến ngày
23324	07/02/2017	19/08/2025

(73) Chủ văn bằng bảo hộ: HONDA MOTOR CO., LTD. (JP)
1-1, Minami-Aoyama 2-chome, Minato-ku, Tokyo 107-8556, Japan

CÔNG BÁO SỞ HỮU CÔNG NGHIỆP SỐ 396 TẬP B – QUYỀN 2 (03.2021)

Quyết định số: 1291w/QĐ-SHTT, ngày 29/01/2021 về việc gia hạn hiệu lực Bằng độc quyền kiểu dáng công nghiệp

Số đơn yêu cầu: GH3-2020-03178 Ngày nộp: 03/07/2020

Liên quan đến Bằng độc quyền kiểu dáng công nghiệp:

(11) Số văn bằng	(15) Ngày cấp	Gia hạn đến ngày
16160	22/11/2011	27/08/2025

(73) Chủ văn bằng bảo hộ: HONDA MOTOR CO., LTD. (JP)
1-1, Minami-Aoyama 2-chome, Minato-ku, Tokyo 107-8556, Japan

Quyết định số: 1292w/QĐ-SHTT, ngày 29/01/2021 về việc gia hạn hiệu lực Bằng độc quyền kiểu dáng công nghiệp

Số đơn yêu cầu: GH3-2020-03110 Ngày nộp: 01/07/2020

Liên quan đến Bằng độc quyền kiểu dáng công nghiệp:

(11) Số văn bằng	(15) Ngày cấp	Gia hạn đến ngày
23520	24/03/2017	22/09/2025

(73) Chủ văn bằng bảo hộ: HONDA MOTOR CO., LTD. (JP)
1-1, Minami-Aoyama 2-chome, Minato-ku, Tokyo 107-8556, Japan

Quyết định số: 1293w/QĐ-SHTT, ngày 29/01/2021 về việc gia hạn hiệu lực Bằng độc quyền kiểu dáng công nghiệp

Số đơn yêu cầu: GH3-2020-03096 Ngày nộp: 01/07/2020

Liên quan đến Bằng độc quyền kiểu dáng công nghiệp:

(11) Số văn bằng	(15) Ngày cấp	Gia hạn đến ngày
22995	07/11/2016	11/12/2025
22996	07/11/2016	11/12/2025

(73) Chủ văn bằng bảo hộ: CÔNG TY CỔ PHẦN XÂY DỰNG VÀ SẢN XUẤT BIA
- RƯỢU - NƯỚC GIẢI KHÁT (VN)
Tổ 5, khu Tân Lập 4, phường Cẩm Thủy, thành phố Cẩm
Phả, tỉnh Quảng Ninh

CÔNG BÁO SỞ HỮU CÔNG NGHIỆP SỐ 396 TẬP B – QUYỀN 2 (03.2021)

Quyết định số: 1294w/QĐ-SHTT, ngày 29/01/2021 về việc gia hạn hiệu lực Bằng độc quyền kiểu dáng công nghiệp

Số đơn yêu cầu: GH3-2020-03052 Ngày nộp: 29/06/2020

Liên quan đến Bằng độc quyền kiểu dáng công nghiệp:

(11) Số văn bằng	(15) Ngày cấp	Gia hạn đến ngày
24796	02/10/2017	22/09/2025

(73) Chủ văn bằng bảo hộ: THAI BEVERAGE RECYCLE CO., LTD. (TH)
15 Moo 14, Vibhavadi Rangsit Road, Chomphon Sub-District, Chatuchak District, Bangkok 10900, Thailand

Quyết định số: 1295w/QĐ-SHTT, ngày 29/01/2021 về việc gia hạn hiệu lực Bằng độc quyền kiểu dáng công nghiệp

Số đơn yêu cầu: GH3-2020-02715 Ngày nộp: 12/06/2020

Liên quan đến Bằng độc quyền kiểu dáng công nghiệp:

(11) Số văn bằng	(15) Ngày cấp	Gia hạn đến ngày
22827	10/10/2016	13/07/2025

(73) Chủ văn bằng bảo hộ: CHRISTIAN DIOR COUTURE (FR)
30 Avenue Montaigne, 75008 Paris, France

Quyết định số: 1296w/QĐ-SHTT, ngày 29/01/2021 về việc gia hạn hiệu lực Bằng độc quyền kiểu dáng công nghiệp

Số đơn yêu cầu: GH3-2020-02383 Ngày nộp: 01/06/2020

Liên quan đến Bằng độc quyền kiểu dáng công nghiệp:

(11) Số văn bằng	(15) Ngày cấp	Gia hạn đến ngày
15966	09/09/2011	13/08/2025
15967	09/09/2011	13/08/2025

(73) Chủ văn bằng bảo hộ: PANASONIC CORPORATION (JP)
1006, Oaza Kadoma, Kadoma-shi, Osaka 571-8501 Japan

CÔNG BÁO SỞ HỮU CÔNG NGHIỆP SỐ 396 TẬP B – QUYỀN 2 (03.2021)

Quyết định số: 1297w/QĐ-SHTT, ngày 29/01/2021 về việc gia hạn hiệu lực Bằng độc quyền kiểu dáng công nghiệp

Số đơn yêu cầu: GH3-2020-04556 Ngày nộp: 25/09/2020

Liên quan đến Bằng độc quyền kiểu dáng công nghiệp:

(11) Số văn bằng	(15) Ngày cấp	Gia hạn đến ngày
24215	05/07/2017	14/12/2025

(73) Chủ văn bằng bảo hộ: LÊ VĂN TÙNG (VN)
Tầng 5, số 311 Trường Chinh, quận Thanh Xuân, thành phố Hà Nội

Quyết định số: 1298w/QĐ-SHTT, ngày 29/01/2021 về việc gia hạn hiệu lực Bằng độc quyền kiểu dáng công nghiệp

Số đơn yêu cầu: GH3-2020-04530 Ngày nộp: 23/09/2020

Liên quan đến Bằng độc quyền kiểu dáng công nghiệp:

(11) Số văn bằng	(15) Ngày cấp	Gia hạn đến ngày
30610	08/05/2020	26/11/2025

(73) Chủ văn bằng bảo hộ: NISSHIN FOODS INC. (JP)
25, Kanda-Nishiki-cho 1-chome, Chiyoda-ku, Tokyo 1018441 Japan

Quyết định số: 1299w/QĐ-SHTT, ngày 29/01/2021 về việc gia hạn hiệu lực Bằng độc quyền kiểu dáng công nghiệp

Số đơn yêu cầu: GH3-2020-04166 Ngày nộp: 03/09/2020

Liên quan đến Bằng độc quyền kiểu dáng công nghiệp:

(11) Số văn bằng	(15) Ngày cấp	Gia hạn đến ngày
24044	15/06/2017	07/12/2025

(73) Chủ văn bằng bảo hộ: ISEKI & CO., LTD. (JP)
700 Umaki-cho, Matsuyama-shi, Ehime-ken, Japan

CÔNG BÁO SỞ HỮU CÔNG NGHIỆP SỐ 396 TẬP B – QUYỀN 2 (03.2021)

Quyết định số: 1300w/QĐ-SHTT, ngày 29/01/2021 về việc gia hạn hiệu lực Bằng độc quyền kiểu dáng công nghiệp

Số đơn yêu cầu: GH3-2020-04150 Ngày nộp: 03/09/2020

Liên quan đến Bằng độc quyền kiểu dáng công nghiệp:

(11) Số văn bằng	(15) Ngày cấp	Gia hạn đến ngày
24270	17/07/2017	07/01/2026

(73) Chủ văn bằng bảo hộ: LIM YIT KIAN (MY)
PT 291, Jalan Kubang Kerian 1/10, Bandar Baru Kubang
Kerian, 16150, Kota Bahru, Kelantan, Malaysia

Quyết định số: 1301w/QĐ-SHTT, ngày 29/01/2021 về việc gia hạn hiệu lực Bằng độc quyền kiểu dáng công nghiệp

Số đơn yêu cầu: GH3-2020-04125 Ngày nộp: 31/08/2020

Liên quan đến Bằng độc quyền kiểu dáng công nghiệp:

(11) Số văn bằng	(15) Ngày cấp	Gia hạn đến ngày
16326	13/01/2012	26/10/2025

(73) Chủ văn bằng bảo hộ: HONDA MOTOR CO., LTD. (JP)
1-1, Minami-Aoyama 2-chome, Minato-ku, Tokyo 107-
8556, Japan

Quyết định số: 1302w/QĐ-SHTT, ngày 29/01/2021 về việc gia hạn hiệu lực Bằng độc quyền kiểu dáng công nghiệp

Số đơn yêu cầu: GH3-2020-04124 Ngày nộp: 31/08/2020

Liên quan đến Bằng độc quyền kiểu dáng công nghiệp:

(11) Số văn bằng	(15) Ngày cấp	Gia hạn đến ngày
16753	01/06/2012	26/10/2025

(73) Chủ văn bằng bảo hộ: HONDA MOTOR CO., LTD. (JP)
1-1, Minami-Aoyama 2-chome, Minato-ku, Tokyo 107-
8556, Japan

CÔNG BÁO SỞ HỮU CÔNG NGHIỆP SỐ 396 TẬP B – QUYỀN 2 (03.2021)

Quyết định số: 1303w/QĐ-SHTT, ngày 29/01/2021 về việc gia hạn hiệu lực Bằng độc quyền kiểu dáng công nghiệp

Số đơn yêu cầu: GH3-2020-04123 Ngày nộp: 31/08/2020

Liên quan đến Bằng độc quyền kiểu dáng công nghiệp:

(11) Số văn bằng	(15) Ngày cấp	Gia hạn đến ngày
16325	13/01/2012	26/10/2025

(73) Chủ văn bằng bảo hộ: HONDA MOTOR CO., LTD. (JP)
1-1, Minami-Aoyama 2-chome, Minato-ku, Tokyo 107-8556, Japan

Quyết định số: 1304w/QĐ-SHTT, ngày 29/01/2021 về việc gia hạn hiệu lực Bằng độc quyền kiểu dáng công nghiệp

Số đơn yêu cầu: GH3-2020-04122 Ngày nộp: 31/08/2020

Liên quan đến Bằng độc quyền kiểu dáng công nghiệp:

(11) Số văn bằng	(15) Ngày cấp	Gia hạn đến ngày
16324	13/01/2012	26/10/2025

(73) Chủ văn bằng bảo hộ: HONDA MOTOR CO., LTD. (JP)
1-1, Minami-Aoyama 2-chome, Minato-ku, Tokyo 107-8556, Japan

Quyết định số: 1305w/QĐ-SHTT, ngày 29/01/2021 về việc gia hạn hiệu lực Bằng độc quyền kiểu dáng công nghiệp

Số đơn yêu cầu: GH3-2020-04118 Ngày nộp: 31/08/2020

Liên quan đến Bằng độc quyền kiểu dáng công nghiệp:

(11) Số văn bằng	(15) Ngày cấp	Gia hạn đến ngày
22643	15/08/2016	29/09/2025

(73) Chủ văn bằng bảo hộ: CÔNG TY CỔ PHẦN PHÚ NÔNG (VN)
Km 18, xóm 3, xã Ân Hòa, huyện Kim Sơn, tỉnh Ninh Bình

CÔNG BÁO SỞ HỮU CÔNG NGHIỆP SỐ 396 TẬP B – QUYỀN 2 (03.2021)

Quyết định số: 1306w/QĐ-SHTT, ngày 29/01/2021 về việc gia hạn hiệu lực Bằng độc quyền kiểu dáng công nghiệp

Số đơn yêu cầu: GH3-2020-04117 Ngày nộp: 31/08/2020

Liên quan đến Bằng độc quyền kiểu dáng công nghiệp:

(11) Số văn bằng	(15) Ngày cấp	Gia hạn đến ngày
22642	15/08/2016	29/09/2025

(73) Chủ văn bằng bảo hộ: CÔNG TY CỔ PHẦN NĂM THAO (VN)
Km 18, xóm 3, xã Ân Hòa, huyện Kim Sơn, tỉnh Ninh Bình

Quyết định số: 1307w/QĐ-SHTT, ngày 29/01/2021 về việc gia hạn hiệu lực Bằng độc quyền kiểu dáng công nghiệp

Số đơn yêu cầu: GH3-2020-04116 Ngày nộp: 31/08/2020

Liên quan đến Bằng độc quyền kiểu dáng công nghiệp:

(11) Số văn bằng	(15) Ngày cấp	Gia hạn đến ngày
22138	28/04/2016	12/06/2025

(73) Chủ văn bằng bảo hộ: CÔNG TY CỔ PHẦN NĂM THAO (VN)
Km 18, xóm 3, xã Ân Hòa, huyện Kim Sơn, tỉnh Ninh Bình

Quyết định số: 1308w/QĐ-SHTT, ngày 29/01/2021 về việc gia hạn hiệu lực Bằng độc quyền kiểu dáng công nghiệp

Số đơn yêu cầu: GH3-2020-04105 Ngày nộp: 31/08/2020

Liên quan đến Bằng độc quyền kiểu dáng công nghiệp:

(11) Số văn bằng	(15) Ngày cấp	Gia hạn đến ngày
17884	08/05/2013	11/10/2025

(73) Chủ văn bằng bảo hộ: LIXIL CORPORATION (JP)
2-1-1 Ojima Koto-ku, Tokyo 136-8535 Japan

CÔNG BÁO SỞ HỮU CÔNG NGHIỆP SỐ 396 TẬP B – QUYỀN 2 (03.2021)

Quyết định số: 1309w/QĐ-SHTT, ngày 29/01/2021 về việc gia hạn hiệu lực Bằng độc quyền kiểu dáng công nghiệp

Số đơn yêu cầu: GH3-2020-04104 Ngày nộp: 31/08/2020

Liên quan đến Bằng độc quyền kiểu dáng công nghiệp:

(11) Số văn bằng	(15) Ngày cấp	Gia hạn đến ngày
17883	08/05/2013	11/10/2025

(73) Chủ văn bằng bảo hộ: LIXIL CORPORATION (JP)
2-1-1 Ojima Koto-ku, Tokyo 136-8535 Japan

Quyết định số: 1311w/QĐ-SHTT, ngày 29/01/2021 về việc gia hạn hiệu lực Bằng độc quyền kiểu dáng công nghiệp

Số đơn yêu cầu: GH3-2020-04103 Ngày nộp: 31/08/2020

Liên quan đến Bằng độc quyền kiểu dáng công nghiệp:

(11) Số văn bằng	(15) Ngày cấp	Gia hạn đến ngày
17882	08/05/2013	11/10/2025

(73) Chủ văn bằng bảo hộ: LIXIL CORPORATION (JP)
2-1-1 Ojima Koto-ku, Tokyo 136-8535 Japan

Quyết định số: 1312w/QĐ-SHTT, ngày 29/01/2021 về việc gia hạn hiệu lực Bằng độc quyền kiểu dáng công nghiệp

Số đơn yêu cầu: GH3-2020-04102 Ngày nộp: 31/08/2020

Liên quan đến Bằng độc quyền kiểu dáng công nghiệp:

(11) Số văn bằng	(15) Ngày cấp	Gia hạn đến ngày
16434	15/02/2012	11/10/2025

(73) Chủ văn bằng bảo hộ: LIXIL CORPORATION (JP)
2-1-1 Ojima Koto-ku, Tokyo 136-8535 Japan

CÔNG BÁO SỞ HỮU CÔNG NGHIỆP SỐ 396 TẬP B – QUYỀN 2 (03.2021)

Quyết định số: 1313w/QĐ-SHTT, ngày 29/01/2021 về việc gia hạn hiệu lực Bằng độc quyền kiểu dáng công nghiệp

Số đơn yêu cầu: GH3-2020-03870 Ngày nộp: 14/08/2020

Liên quan đến Bằng độc quyền kiểu dáng công nghiệp:

(11) Số văn bằng	(15) Ngày cấp	Gia hạn đến ngày
24933	17/10/2017	22/10/2025
24934	17/10/2017	22/10/2025

(73) Chủ văn bằng bảo hộ: **MODULEX INC. (JP)**
1-20-19 Horikiri Katsushika-ku, Tokyo, Japan

Quyết định số: 1314w/QĐ-SHTT, ngày 29/01/2021 về việc gia hạn hiệu lực Bằng độc quyền kiểu dáng công nghiệp

Số đơn yêu cầu: GH3-2020-03853 Ngày nộp: 13/08/2020

Liên quan đến Bằng độc quyền kiểu dáng công nghiệp:

(11) Số văn bằng	(15) Ngày cấp	Gia hạn đến ngày
23880	19/05/2017	13/05/2026
23882	19/05/2017	17/05/2026
23883	19/05/2017	18/05/2026
23884	19/05/2017	18/05/2026
23886	19/05/2017	19/05/2026
24161	03/07/2017	03/06/2026
24772	02/10/2017	11/03/2026
24773	02/10/2017	11/03/2026

(73) Chủ văn bằng bảo hộ: **CÔNG TY TNHH GIÀY Á CHÂU (VN)**
451/29/8 Tô Hiến Thành, phường 14, quận 10, thành phố Hồ Chí Minh

Quyết định số: 1315w/QĐ-SHTT, ngày 29/01/2021 về việc gia hạn hiệu lực Bằng độc quyền kiểu dáng công nghiệp

Số đơn yêu cầu: GH3-2020-03850 Ngày nộp: 13/08/2020

Liên quan đến Bằng độc quyền kiểu dáng công nghiệp:

CÔNG BÁO SỞ HỮU CÔNG NGHIỆP SỐ 396 TẬP B – QUYỀN 2 (03.2021)

(11) Số văn bằng	(15) Ngày cấp	Gia hạn đến ngày
16542	22/03/2012	19/04/2026
16591	04/04/2012	19/04/2026
23881	19/05/2017	17/05/2026
24778	02/10/2017	29/04/2026
24779	02/10/2017	29/04/2026
24780	02/10/2017	29/04/2026

(73) Chủ văn bằng bảo hộ: DOANH NGHIỆP TƯ NHÂN GIÀY Á CHÂU (VN)
451/29/8 Tô Hiến Thành, phường 14, quận 10, thành phố Hồ Chí Minh

Quyết định số: 1316w/QĐ-SHTT, ngày 29/01/2021 về việc gia hạn hiệu lực Bằng độc quyền kiểu dáng công nghiệp

Số đơn yêu cầu: GH3-2020-05633 Ngày nộp: 04/12/2020

Liên quan đến Bằng độc quyền kiểu dáng công nghiệp:

(11) Số văn bằng	(15) Ngày cấp	Gia hạn đến ngày
23257	11/01/2017	11/11/2025

(73) Chủ văn bằng bảo hộ: CÔNG TY CỔ PHẦN SẢN XUẤT VÀ THƯƠNG MẠI ĐẠI LONG (VN)
Thôn Minh Long, xã Xích Thổ, huyện Nho Quan, tỉnh Ninh Bình

Quyết định số: 1317w/QĐ-SHTT, ngày 29/01/2021 về việc gia hạn hiệu lực Bằng độc quyền kiểu dáng công nghiệp

Số đơn yêu cầu: GH3-2020-05590 Ngày nộp: 02/12/2020

Liên quan đến Bằng độc quyền kiểu dáng công nghiệp:

(11) Số văn bằng	(15) Ngày cấp	Gia hạn đến ngày
26373	18/04/2018	30/12/2025

(73) Chủ văn bằng bảo hộ: NGUYỄN TRUNG TÍNH (VN)
Xã Mỹ Hòa, thị xã Bình Minh, tỉnh Vĩnh Long

CÔNG BÁO SỞ HỮU CÔNG NGHIỆP SỐ 396 TẬP B – QUYỀN 2 (03.2021)

Quyết định số: 1832w/QĐ-SHTT, ngày 29/01/2021 về việc gia hạn hiệu lực Bằng độc quyền kiểu dáng công nghiệp

Số đơn yêu cầu: GH3-2020-05549 Ngày nộp: 30/11/2020

Liên quan đến Bằng độc quyền kiểu dáng công nghiệp:

(11) Số văn bằng	(15) Ngày cấp	Gia hạn đến ngày
24265	17/07/2017	30/05/2026
24266	17/07/2017	30/05/2026
24267	17/07/2017	30/05/2026

(73) Chủ văn bằng bảo hộ: **HARDWOOD PRIVATE LIMITED (SG)**
80 Robinson Road #17-02, Singapore 068898

Quyết định số: 1833w/QĐ-SHTT, ngày 29/01/2021 về việc gia hạn hiệu lực Bằng độc quyền kiểu dáng công nghiệp

Số đơn yêu cầu: GH3-2020-05544 Ngày nộp: 30/11/2020

Liên quan đến Bằng độc quyền kiểu dáng công nghiệp:

(11) Số văn bằng	(15) Ngày cấp	Gia hạn đến ngày
24089	22/06/2017	26/11/2025

(73) Chủ văn bằng bảo hộ: **HANFORCE. CO., LTD (KR)**
(Poil-dong, Indeogwon IT Valley), C-611, 40 Imi-ro,
Uiwang-si, Gyeonggi-do 16006 Republic of Korea

Quyết định số: 1834w/QĐ-SHTT, ngày 29/01/2021 về việc gia hạn hiệu lực Bằng độc quyền kiểu dáng công nghiệp

Số đơn yêu cầu: GH3-2020-05307 Ngày nộp: 12/11/2020

Liên quan đến Bằng độc quyền kiểu dáng công nghiệp:

(11) Số văn bằng	(15) Ngày cấp	Gia hạn đến ngày
24616	11/09/2017	29/10/2025
25617	01/02/2018	25/01/2026

(73) Chủ văn bằng bảo hộ: **NGUYỄN DANH BÌNH (VN)**
Đội 8, xã Dương Liễu, huyện Hoài Đức, thành phố Hà Nội

CÔNG BÁO SỞ HỮU CÔNG NGHIỆP SỐ 396 TẬP B – QUYỀN 2 (03.2021)

Quyết định số: 1835w/QĐ-SHTT, ngày 29/01/2021 về việc gia hạn hiệu lực Bằng độc quyền kiểu dáng công nghiệp

Số đơn yêu cầu: GH3-2020-05283 Ngày nộp: 11/11/2020

Liên quan đến Bằng độc quyền kiểu dáng công nghiệp:

(11) Số văn bằng	(15) Ngày cấp	Gia hạn đến ngày
23941	26/05/2017	13/06/2026

(73) Chủ văn bằng bảo hộ: CÔNG TY TNHH LOOTUS PHARMA INC (VN)
632 Lạc Long Quân, phường 9, quận Tân Bình, thành phố Hồ Chí Minh

Quyết định số: 1836w/QĐ-SHTT, ngày 29/01/2021 về việc gia hạn hiệu lực Bằng độc quyền kiểu dáng công nghiệp

Số đơn yêu cầu: GH3-2020-05262 Ngày nộp: 10/11/2020

Liên quan đến Bằng độc quyền kiểu dáng công nghiệp:

(11) Số văn bằng	(15) Ngày cấp	Gia hạn đến ngày
23708	27/04/2017	17/11/2025

(73) Chủ văn bằng bảo hộ: A.J.WORLD CO., LTD. (KR)
22, Teheran-ro 34-gil, Gangnam-gu, Seoul 135-921, Republic of Korea

Quyết định số: 1837w/QĐ-SHTT, ngày 29/01/2021 về việc gia hạn hiệu lực Bằng độc quyền kiểu dáng công nghiệp

Số đơn yêu cầu: GH3-2020-05232 Ngày nộp: 09/11/2020

Liên quan đến Bằng độc quyền kiểu dáng công nghiệp:

(11) Số văn bằng	(15) Ngày cấp	Gia hạn đến ngày
24156	27/06/2017	13/11/2025
24157	27/06/2017	13/11/2025

(73) Chủ văn bằng bảo hộ: HOÀNG VĂN LONG (VN)
297 Phố Mới, xã Tân Dương, huyện Thủy Nguyên, thành phố Hải Phòng

CÔNG BÁO SỞ HỮU CÔNG NGHIỆP SỐ 396 TẬP B – QUYỀN 2 (03.2021)

Quyết định số: 1838w/QĐ-SHTT, ngày 29/01/2021 về việc gia hạn hiệu lực Bằng độc quyền kiểu dáng công nghiệp

Số đơn yêu cầu: GH3-2020-05227 Ngày nộp: 09/11/2020

Liên quan đến Bằng độc quyền kiểu dáng công nghiệp:

(11) Số văn bằng	(15) Ngày cấp	Gia hạn đến ngày
16151	11/11/2011	29/12/2025

(73) Chủ văn bằng bảo hộ: CÔNG TY CỔ PHẦN NAM HỒNG (VN)
Km6, đường Bắc Thăng Long Nội Bài, xã Nam Hồng,
huyện Đông Anh, thành phố Hà Nội

Quyết định số: 1839w/QĐ-SHTT, ngày 29/01/2021 về việc gia hạn hiệu lực Bằng độc quyền kiểu dáng công nghiệp

Số đơn yêu cầu: GH3-2020-05213 Ngày nộp: 06/11/2020

Liên quan đến Bằng độc quyền kiểu dáng công nghiệp:

(11) Số văn bằng	(15) Ngày cấp	Gia hạn đến ngày
23768	08/05/2017	17/11/2025

(73) Chủ văn bằng bảo hộ: SATAKE CORPORATION (JP)
7-2, Sotokanda 4-chome, Chiyoda-ku, Tokyo 101-0021,
Japan

Quyết định số: 1840w/QĐ-SHTT, ngày 29/01/2021 về việc gia hạn hiệu lực Bằng độc quyền kiểu dáng công nghiệp

Số đơn yêu cầu: GH3-2020-05196 Ngày nộp: 06/11/2020

Liên quan đến Bằng độc quyền kiểu dáng công nghiệp:

(11) Số văn bằng	(15) Ngày cấp	Gia hạn đến ngày
17975	29/05/2013	31/12/2025

(73) Chủ văn bằng bảo hộ: DURAFLEX HONG KONG LIMITED (CN)
Unit G, 17/F., Leader Ind. Ctr. II, 188 Texaco Rd. Tsuen
Wan. N. T. HONG KONG

CÔNG BÁO SỞ HỮU CÔNG NGHIỆP SỐ 396 TẬP B – QUYỀN 2 (03.2021)

Quyết định số: 1841w/QĐ-SHTT, ngày 29/01/2021 về việc gia hạn hiệu lực Bằng độc quyền kiểu dáng công nghiệp

Số đơn yêu cầu: GH3-2020-05102 Ngày nộp: 02/11/2020

Liên quan đến Bằng độc quyền kiểu dáng công nghiệp:

(11) Số văn bằng	(15) Ngày cấp	Gia hạn đến ngày
16274	29/12/2011	11/11/2025
17149	09/10/2012	11/11/2025

(73) Chủ văn bằng bảo hộ: RINNAI KABUSHIKI KAISHA (JP)
2-26, Fukuzumi-cho, Nakagawa-ku, Nagoya-shi, Aichi-ken 454-0802 Japan

Quyết định số: 1842w/QĐ-SHTT, ngày 29/01/2021 về việc gia hạn hiệu lực Bằng độc quyền kiểu dáng công nghiệp

Số đơn yêu cầu: GH3-2020-04614 Ngày nộp: 30/09/2020

Liên quan đến Bằng độc quyền kiểu dáng công nghiệp:

(11) Số văn bằng	(15) Ngày cấp	Gia hạn đến ngày
22921	25/10/2016	22/10/2025
22923	25/10/2016	22/10/2025
22949	28/10/2016	22/10/2025

(73) Chủ văn bằng bảo hộ: BULGARI S.P.A. (IT)
11 Lungotevere Marzio, 00186 Rome, Italy

Quyết định số: 1843w/QĐ-SHTT, ngày 29/01/2021 về việc gia hạn hiệu lực Bằng độc quyền kiểu dáng công nghiệp

Số đơn yêu cầu: GH3-2020-04548 Ngày nộp: 24/09/2020

Liên quan đến Bằng độc quyền kiểu dáng công nghiệp:

(11) Số văn bằng	(15) Ngày cấp	Gia hạn đến ngày
24845	05/10/2017	09/10/2025

(73) Chủ văn bằng bảo hộ: DONG-A TEACHING MATERIALS CO., LTD. (KR)
(Daehwa-dong) 154, Daehwa-ro 52beon-gil, Daedeok-gu, Daejeon, Republic of Korea

CÔNG BÁO SỞ HỮU CÔNG NGHIỆP SỐ 396 TẬP B – QUYỀN 2 (03.2021)

Quyết định số: 1844w/QĐ-SHTT, ngày 29/01/2021 về việc gia hạn hiệu lực Bằng độc quyền kiểu dáng công nghiệp

Số đơn yêu cầu: GH3-2020-04272 Ngày nộp: 10/09/2020

Liên quan đến Bằng độc quyền kiểu dáng công nghiệp:

(11) Số văn bằng	(15) Ngày cấp	Gia hạn đến ngày
24328	02/08/2017	01/10/2025

(73) Chủ văn bằng bảo hộ: THEFACESHOP CO., LTD. (KR)
58, Saemunan-ro, Jongno-gu, Seoul, Republic of Korea

Quyết định số: 1845w/QĐ-SHTT, ngày 29/01/2021 về việc gia hạn hiệu lực Bằng độc quyền kiểu dáng công nghiệp

Số đơn yêu cầu: GH3-2020-04271 Ngày nộp: 10/09/2020

Liên quan đến Bằng độc quyền kiểu dáng công nghiệp:

(11) Số văn bằng	(15) Ngày cấp	Gia hạn đến ngày
24327	02/08/2017	01/10/2025

(73) Chủ văn bằng bảo hộ: THEFACESHOP CO., LTD. (KR)
58, Saemunan-ro, Jongno-gu, Seoul, Republic of Korea

Quyết định số: 1846w/QĐ-SHTT, ngày 29/01/2021 về việc gia hạn hiệu lực Bằng độc quyền kiểu dáng công nghiệp

Số đơn yêu cầu: GH3-2020-04228 Ngày nộp: 08/09/2020

Liên quan đến Bằng độc quyền kiểu dáng công nghiệp:

(11) Số văn bằng	(15) Ngày cấp	Gia hạn đến ngày
17852	08/05/2013	15/09/2025

(73) Chủ văn bằng bảo hộ: TROPICANA PRODUCTS, INC. (US)
1001 13th Avenue E, Bradenton, Florida 34208, United States of America

CÔNG BÁO SỞ HỮU CÔNG NGHIỆP SỐ 396 TẬP B – QUYỀN 2 (03.2021)

Quyết định số: 1847w/QĐ-SHTT, ngày 29/01/2021 về việc gia hạn hiệu lực Bằng độc quyền kiểu dáng công nghiệp

Số đơn yêu cầu: GH3-2020-04227 Ngày nộp: 08/09/2020

Liên quan đến Bằng độc quyền kiểu dáng công nghiệp:

(11) Số văn bằng	(15) Ngày cấp	Gia hạn đến ngày
17210	29/10/2012	13/09/2025

(73) Chủ văn bằng bảo hộ: TROPICANA PRODUCTS, INC. (US)
1001 13th Avenue E, Bradenton, Florida 34208, United States of America

Quyết định số: 1848w/QĐ-SHTT, ngày 29/01/2021 về việc gia hạn hiệu lực Bằng độc quyền kiểu dáng công nghiệp

Số đơn yêu cầu: GH3-2020-04189 Ngày nộp: 07/09/2020

Liên quan đến Bằng độc quyền kiểu dáng công nghiệp:

(11) Số văn bằng	(15) Ngày cấp	Gia hạn đến ngày
23615	11/04/2017	11/09/2025

(73) Chủ văn bằng bảo hộ: NEW YU MING MACHINERY CO., LTD. (TW)
No. 163, Fu-Tai St., Wu-Jih Dist., Taichung City, Taiwan

Quyết định số: 1849w/QĐ-SHTT, ngày 29/01/2021 về việc gia hạn hiệu lực Bằng độc quyền kiểu dáng công nghiệp

Số đơn yêu cầu: GH3-2020-04188 Ngày nộp: 07/09/2020

Liên quan đến Bằng độc quyền kiểu dáng công nghiệp:

(11) Số văn bằng	(15) Ngày cấp	Gia hạn đến ngày
23614	11/04/2017	11/09/2025

(73) Chủ văn bằng bảo hộ: NEW YU MING MACHINERY CO., LTD. (TW)
No. 163, Fu-Tai St., Wu-Jih Dist., Taichung City, Taiwan

CÔNG BÁO SỞ HỮU CÔNG NGHIỆP SỐ 396 TẬP B – QUYỀN 2 (03.2021)

Quyết định số: 1850w/QĐ-SHTT, ngày 29/01/2021 về việc gia hạn hiệu lực Bằng độc quyền kiểu dáng công nghiệp

Số đơn yêu cầu: GH3-2020-03081 Ngày nộp: 30/06/2020

Liên quan đến Bằng độc quyền kiểu dáng công nghiệp:

(11) Số văn bằng	(15) Ngày cấp	Gia hạn đến ngày
23339	08/02/2017	27/07/2025
23340	08/02/2017	27/07/2025

(73) Chủ văn bằng bảo hộ: FERRARI S.P.A. (IT)
Via Emilia Est 1163, I-41100 MODENA, Italy

Quyết định số: 1851w/QĐ-SHTT, ngày 29/01/2021 về việc gia hạn hiệu lực Bằng độc quyền kiểu dáng công nghiệp

Số đơn yêu cầu: GH3-2020-02660 Ngày nộp: 11/06/2020

Liên quan đến Bằng độc quyền kiểu dáng công nghiệp:

(11) Số văn bằng	(15) Ngày cấp	Gia hạn đến ngày
15346	14/03/2011	14/06/2025
15347	14/03/2011	14/06/2025
15348	14/03/2011	14/06/2025
15349	14/03/2011	14/06/2025
15359	14/03/2011	14/06/2025
15360	14/03/2011	14/06/2025

(73) Chủ văn bằng bảo hộ: UNILEVER N.V. (NL)
A Dutch company Weena 455 3013 AL Rotterdam
Netherlands

Quyết định số: 2250w/QĐ-SHTT, ngày 08/02/2021 về việc gia hạn hiệu lực Bằng độc quyền kiểu dáng công nghiệp

Số đơn yêu cầu: GH3-2020-01479 Ngày nộp: 31/03/2020

Liên quan đến Bằng độc quyền kiểu dáng công nghiệp:

CÔNG BÁO SỞ HỮU CÔNG NGHIỆP SỐ 396 TẬP B – QUYỀN 2 (03.2021)

(11) Số văn bằng	(15) Ngày cấp	Gia hạn đến ngày
21315	14/08/2015	28/10/2024
21316	14/08/2015	28/10/2024
24423	14/08/2017	19/08/2025

(73) Chủ văn bằng bảo hộ: CÔNG TY TNHH NAM PHƯƠNG V.N (VN)
124 Lê Lai, phường 3, quận Gò Vấp, thành phố Hồ Chí Minh

Quyết định số: 2467w/QĐ-SHTT, ngày 18/02/2021 về việc gia hạn hiệu lực Bằng độc quyền kiểu dáng công nghiệp

Số đơn yêu cầu: GH3-2020-05983 Ngày nộp: 25/12/2020

Liên quan đến Bằng độc quyền kiểu dáng công nghiệp:

(11) Số văn bằng	(15) Ngày cấp	Gia hạn đến ngày
24331	02/08/2017	23/06/2026
24429	14/08/2017	20/05/2026

(73) Chủ văn bằng bảo hộ: CÔNG TY TNHH MỘT THÀNH VIÊN SẢN XUẤT THƯƠNG MẠI DỊCH VỤ TRẦN PHÁT (VN)
346A Tân Hòa Đông, phường Bình Trị Đông, quận Bình Tân, thành phố Hồ Chí Minh

Quyết định số: 2468w/QĐ-SHTT, ngày 18/02/2021 về việc gia hạn hiệu lực Bằng độc quyền kiểu dáng công nghiệp

Số đơn yêu cầu: GH3-2020-05918 Ngày nộp: 22/12/2020

Liên quan đến Bằng độc quyền kiểu dáng công nghiệp:

(11) Số văn bằng	(15) Ngày cấp	Gia hạn đến ngày
16563	29/03/2012	10/01/2026

(73) Chủ văn bằng bảo hộ: CÔNG TY TNHH MTV THUỐC LÁ THĂNG LONG (VN)
Số 235 Nguyễn Trãi, quận Thanh Xuân, thành phố Hà Nội

CÔNG BÁO SỞ HỮU CÔNG NGHIỆP SỐ 396 TẬP B – QUYỀN 2 (03.2021)

Quyết định số: 2469w/QĐ-SHTT, ngày 18/02/2021 về việc gia hạn hiệu lực Bằng độc quyền kiểu dáng công nghiệp

Số đơn yêu cầu: GH3-2020-05890 Ngày nộp: 21/12/2020

Liên quan đến Bằng độc quyền kiểu dáng công nghiệp:

(11) Số văn bằng	(15) Ngày cấp	Gia hạn đến ngày
25382	13/12/2017	17/02/2026

(73) Chủ văn bằng bảo hộ: HONDA MOTOR CO., LTD. (JP)
1-1, Minami-Aoyama 2-chome, Minato-ku, Tokyo 107-8556, Japan

Quyết định số: 2470w/QĐ-SHTT, ngày 18/02/2021 về việc gia hạn hiệu lực Bằng độc quyền kiểu dáng công nghiệp

Số đơn yêu cầu: GH3-2020-03848 Ngày nộp: 13/08/2020

Liên quan đến Bằng độc quyền kiểu dáng công nghiệp:

(11) Số văn bằng	(15) Ngày cấp	Gia hạn đến ngày
23703	27/04/2017	19/10/2025

(73) Chủ văn bằng bảo hộ: CÔNG TY CỔ PHẦN TRÀNG AN (VN)
Tổ 30, phố Phùng Chí Kiên, phường Nghĩa Đô, quận Cầu Giấy, thành phố Hà Nội

Quyết định số: 2471w/QĐ-SHTT, ngày 18/02/2021 về việc gia hạn hiệu lực Bằng độc quyền kiểu dáng công nghiệp

Số đơn yêu cầu: GH3-2020-02689 Ngày nộp: 12/06/2020

Liên quan đến Bằng độc quyền kiểu dáng công nghiệp:

(11) Số văn bằng	(15) Ngày cấp	Gia hạn đến ngày
23065	23/11/2016	04/09/2025

(73) Chủ văn bằng bảo hộ: LG HOUSEHOLD & HEALTH CARE LTD. (KR)
58, Saemunan-ro, Jongno-gu, Seoul, Republic of Korea

CÔNG BÁO SỞ HỮU CÔNG NGHIỆP SỐ 396 TẬP B – QUYỀN 2 (03.2021)

Quyết định số: 2472w/QĐ-SHTT, ngày 18/02/2021 về việc gia hạn hiệu lực Bằng độc quyền kiểu dáng công nghiệp

Số đơn yêu cầu: GH3-2020-02688 Ngày nộp: 12/06/2020

Liên quan đến Bằng độc quyền kiểu dáng công nghiệp:

(11) Số văn bằng	(15) Ngày cấp	Gia hạn đến ngày
22376	28/06/2016	24/08/2025

(73) Chủ văn bằng bảo hộ: LG HOUSEHOLD & HEALTH CARE LTD. (KR)
58, Saemunan-ro, Jongno-gu, Seoul, Republic of Korea

Quyết định số: 2473w/QĐ-SHTT, ngày 18/02/2021 về việc gia hạn hiệu lực Bằng độc quyền kiểu dáng công nghiệp

Số đơn yêu cầu: GH3-2020-02687 Ngày nộp: 12/06/2020

Liên quan đến Bằng độc quyền kiểu dáng công nghiệp:

(11) Số văn bằng	(15) Ngày cấp	Gia hạn đến ngày
22375	28/06/2016	24/08/2025

(73) Chủ văn bằng bảo hộ: LG HOUSEHOLD & HEALTH CARE LTD. (KR)
58, Saemunan-ro, Jongno-gu, Seoul, Republic of Korea

Quyết định số: 2474w/QĐ-SHTT, ngày 18/02/2021 về việc gia hạn hiệu lực Bằng độc quyền kiểu dáng công nghiệp

Số đơn yêu cầu: GH3-2020-02686 Ngày nộp: 12/06/2020

Liên quan đến Bằng độc quyền kiểu dáng công nghiệp:

(11) Số văn bằng	(15) Ngày cấp	Gia hạn đến ngày
22374	28/06/2016	06/08/2025

(73) Chủ văn bằng bảo hộ: LG HOUSEHOLD & HEALTH CARE LTD. (KR)
58, Saemunan-ro, Jongno-gu, Seoul, Republic of Korea

CÔNG BÁO SỞ HỮU CÔNG NGHIỆP SỐ 396 TẬP B – QUYỀN 2 (03.2021)

Quyết định số: 2475w/QĐ-SHTT, ngày 18/02/2021 về việc gia hạn hiệu lực Bằng độc quyền kiểu dáng công nghiệp

Số đơn yêu cầu: GH3-2020-02685 Ngày nộp: 12/06/2020

Liên quan đến Bằng độc quyền kiểu dáng công nghiệp:

(11) Số văn bằng	(15) Ngày cấp	Gia hạn đến ngày
22373	28/06/2016	06/08/2025

(73) Chủ văn bằng bảo hộ: THEFACESHOP CO., LTD. (KR)
58, Saemunan-ro, Jongno-gu, Seoul, Republic of Korea

Quyết định số: 2476w/QĐ-SHTT, ngày 18/02/2021 về việc gia hạn hiệu lực Bằng độc quyền kiểu dáng công nghiệp

Số đơn yêu cầu: GH3-2020-02684 Ngày nộp: 12/06/2020

Liên quan đến Bằng độc quyền kiểu dáng công nghiệp:

(11) Số văn bằng	(15) Ngày cấp	Gia hạn đến ngày
22372	28/06/2016	06/08/2025

(73) Chủ văn bằng bảo hộ: LG HOUSEHOLD & HEALTH CARE LTD. (KR)
58, Saemunan-ro, Jongno-gu, Seoul, Republic of Korea

Quyết định số: 2477w/QĐ-SHTT, ngày 18/02/2021 về việc gia hạn hiệu lực Bằng độc quyền kiểu dáng công nghiệp

Số đơn yêu cầu: GH3-2020-02683 Ngày nộp: 12/06/2020

Liên quan đến Bằng độc quyền kiểu dáng công nghiệp:

(11) Số văn bằng	(15) Ngày cấp	Gia hạn đến ngày
22371	28/06/2016	06/08/2025

(73) Chủ văn bằng bảo hộ: LG HOUSEHOLD & HEALTH CARE LTD. (KR)
58, Saemunan-ro, Jongno-gu, Seoul, Republic of Korea

CÔNG BÁO SỞ HỮU CÔNG NGHIỆP SỐ 396 TẬP B – QUYỀN 2 (03.2021)

Quyết định số: 2478w/QĐ-SHTT, ngày 18/02/2021 về việc gia hạn hiệu lực Bằng độc quyền kiểu dáng công nghiệp

Số đơn yêu cầu: GH3-2020-02682 Ngày nộp: 12/06/2020

Liên quan đến Bằng độc quyền kiểu dáng công nghiệp:

(11) Số văn bằng	(15) Ngày cấp	Gia hạn đến ngày
22468	08/07/2016	05/08/2025

(73) Chủ văn bằng bảo hộ: LG HOUSEHOLD & HEALTH CARE LTD. (KR)
58, Saemunan-ro, Jongno-gu, Seoul, Republic of Korea

Quyết định số: 2479w/QĐ-SHTT, ngày 18/02/2021 về việc gia hạn hiệu lực Bằng độc quyền kiểu dáng công nghiệp

Số đơn yêu cầu: GH3-2020-02681 Ngày nộp: 12/06/2020

Liên quan đến Bằng độc quyền kiểu dáng công nghiệp:

(11) Số văn bằng	(15) Ngày cấp	Gia hạn đến ngày
23105	06/12/2016	30/07/2025

(73) Chủ văn bằng bảo hộ: LG HOUSEHOLD & HEALTH CARE LTD. (KR)
58, Saemunan-ro, Jongno-gu, Seoul, Republic of Korea

Quyết định số: 2480w/QĐ-SHTT, ngày 18/02/2021 về việc gia hạn hiệu lực Bằng độc quyền kiểu dáng công nghiệp

Số đơn yêu cầu: GH3-2020-02680 Ngày nộp: 12/06/2020

Liên quan đến Bằng độc quyền kiểu dáng công nghiệp:

(11) Số văn bằng	(15) Ngày cấp	Gia hạn đến ngày
23369	10/02/2017	29/07/2025

(73) Chủ văn bằng bảo hộ: LG HOUSEHOLD & HEALTH CARE LTD. (KR)
58, Saemunan-ro, Jongno-gu, Seoul, Republic of Korea

CÔNG BÁO SỞ HỮU CÔNG NGHIỆP SỐ 396 TẬP B – QUYỀN 2 (03.2021)

Quyết định số: 2481w/QĐ-SHTT, ngày 18/02/2021 về việc gia hạn hiệu lực Bằng độc quyền kiểu dáng công nghiệp

Số đơn yêu cầu: GH3-2020-02679 Ngày nộp: 12/06/2020

Liên quan đến Bằng độc quyền kiểu dáng công nghiệp:

(11) Số văn bằng	(15) Ngày cấp	Gia hạn đến ngày
23368	10/02/2017	29/07/2025

(73) Chủ văn bằng bảo hộ: LG HOUSEHOLD & HEALTH CARE LTD. (KR)
58, Saemunan-ro, Jongno-gu, Seoul, Republic of Korea

Quyết định số: 2482w/QĐ-SHTT, ngày 18/02/2021 về việc gia hạn hiệu lực Bằng độc quyền kiểu dáng công nghiệp

Số đơn yêu cầu: GH3-2020-02678 Ngày nộp: 12/06/2020

Liên quan đến Bằng độc quyền kiểu dáng công nghiệp:

(11) Số văn bằng	(15) Ngày cấp	Gia hạn đến ngày
23104	06/12/2016	28/07/2025

(73) Chủ văn bằng bảo hộ: LG HOUSEHOLD & HEALTH CARE LTD. (KR)
58, Saemunan-ro, Jongno-gu, Seoul, Republic of Korea

Quyết định số: 2484w/QĐ-SHTT, ngày 18/02/2021 về việc gia hạn hiệu lực Bằng độc quyền kiểu dáng công nghiệp

Số đơn yêu cầu: GH3-2020-02677 Ngày nộp: 12/06/2020

Liên quan đến Bằng độc quyền kiểu dáng công nghiệp:

(11) Số văn bằng	(15) Ngày cấp	Gia hạn đến ngày
23103	06/12/2016	28/07/2025

(73) Chủ văn bằng bảo hộ: LG HOUSEHOLD & HEALTH CARE LTD. (KR)
58, Saemunan-ro, Jongno-gu, Seoul, Republic of Korea

CÔNG BÁO SỞ HỮU CÔNG NGHIỆP SỐ 396 TẬP B – QUYỀN 2 (03.2021)

Quyết định số: 2485w/QĐ-SHTT, ngày 18/02/2021 về việc gia hạn hiệu lực Bằng độc quyền kiểu dáng công nghiệp

Số đơn yêu cầu: GH3-2020-02676 Ngày nộp: 12/06/2020

Liên quan đến Bằng độc quyền kiểu dáng công nghiệp:

(11) Số văn bằng	(15) Ngày cấp	Gia hạn đến ngày
23102	06/12/2016	28/07/2025

(73) Chủ văn bằng bảo hộ: LG HOUSEHOLD & HEALTH CARE LTD. (KR)
58, Saemunan-ro, Jongno-gu, Seoul, Republic of Korea

Quyết định số: 2486w/QĐ-SHTT, ngày 18/02/2021 về việc gia hạn hiệu lực Bằng độc quyền kiểu dáng công nghiệp

Số đơn yêu cầu: GH3-2020-02675 Ngày nộp: 12/06/2020

Liên quan đến Bằng độc quyền kiểu dáng công nghiệp:

(11) Số văn bằng	(15) Ngày cấp	Gia hạn đến ngày
24257	17/07/2017	28/07/2025

(73) Chủ văn bằng bảo hộ: LG HOUSEHOLD & HEALTH CARE LTD. (KR)
58, Saemunan-ro, Jongno-gu, Seoul, Republic of Korea

Quyết định số: 2487w/QĐ-SHTT, ngày 18/02/2021 về việc gia hạn hiệu lực Bằng độc quyền kiểu dáng công nghiệp

Số đơn yêu cầu: GH3-2020-02674 Ngày nộp: 12/06/2020

Liên quan đến Bằng độc quyền kiểu dáng công nghiệp:

(11) Số văn bằng	(15) Ngày cấp	Gia hạn đến ngày
24256	17/07/2017	28/07/2025

(73) Chủ văn bằng bảo hộ: LG HOUSEHOLD & HEALTH CARE LTD. (KR)
58, Saemunan-ro, Jongno-gu, Seoul, Republic of Korea

CÔNG BÁO SỞ HỮU CÔNG NGHIỆP SỐ 396 TẬP B – QUYỀN 2 (03.2021)

Quyết định số: 2488w/QĐ-SHTT, ngày 18/02/2021 về việc gia hạn hiệu lực Bằng độc quyền kiểu dáng công nghiệp

Số đơn yêu cầu: GH3-2020-02673 Ngày nộp: 12/06/2020

Liên quan đến Bằng độc quyền kiểu dáng công nghiệp:

(11) Số văn bằng	(15) Ngày cấp	Gia hạn đến ngày
23799	15/05/2017	24/07/2025

(73) Chủ văn bằng bảo hộ: THEFACESHOP CO., LTD. (KR)
58, Saemunan-ro, Jongno-gu, Seoul, Republic of Korea

Quyết định số: 2489w/QĐ-SHTT, ngày 18/02/2021 về việc gia hạn hiệu lực Bằng độc quyền kiểu dáng công nghiệp

Số đơn yêu cầu: GH3-2020-02671 Ngày nộp: 12/06/2020

Liên quan đến Bằng độc quyền kiểu dáng công nghiệp:

(11) Số văn bằng	(15) Ngày cấp	Gia hạn đến ngày
23798	15/05/2017	23/07/2025

(73) Chủ văn bằng bảo hộ: THEFACESHOP CO., LTD. (KR)
58, Saemunan-ro, Jongno-gu, Seoul, Republic of Korea

Quyết định số: 2490w/QĐ-SHTT, ngày 18/02/2021 về việc gia hạn hiệu lực Bằng độc quyền kiểu dáng công nghiệp

Số đơn yêu cầu: GH3-2020-02670 Ngày nộp: 11/06/2020

Liên quan đến Bằng độc quyền kiểu dáng công nghiệp:

(11) Số văn bằng	(15) Ngày cấp	Gia hạn đến ngày
25179	16/11/2017	18/09/2025

(73) Chủ văn bằng bảo hộ: CÔNG TY TNHH HỆ THỐNG CƠ ĐIỆN TỬ XANH
(VN)
2841 Phạm Thế Hiển, phường 7, quận 8, thành phố Hồ Chí Minh

CÔNG BÁO SỞ HỮU CÔNG NGHIỆP SỐ 396 TẬP B – QUYỀN 2 (03.2021)

Quyết định số: 2491w/QĐ-SHTT, ngày 18/02/2021 về việc gia hạn hiệu lực Bằng độc quyền kiểu dáng công nghiệp

Số đơn yêu cầu: GH3-2020-02634 Ngày nộp: 11/06/2020

Liên quan đến Bằng độc quyền kiểu dáng công nghiệp:

(11) Số văn bằng	(15) Ngày cấp	Gia hạn đến ngày
22836	10/10/2016	20/07/2025

(73) Chủ văn bằng bảo hộ: LG HOUSEHOLD & HEALTH CARE LTD. (KR)
58, Saemunan-ro, Jongno-gu, Seoul, Republic of Korea

Quyết định số: 2492w/QĐ-SHTT, ngày 18/02/2021 về việc gia hạn hiệu lực Bằng độc quyền kiểu dáng công nghiệp

Số đơn yêu cầu: GH3-2020-02633 Ngày nộp: 11/06/2020

Liên quan đến Bằng độc quyền kiểu dáng công nghiệp:

(11) Số văn bằng	(15) Ngày cấp	Gia hạn đến ngày
23063	23/11/2016	17/07/2025

(73) Chủ văn bằng bảo hộ: LG HOUSEHOLD & HEALTH CARE LTD. (KR)
58, Saemunan-ro, Jongno-gu, Seoul, Republic of Korea

Quyết định số: 2493w/QĐ-SHTT, ngày 18/02/2021 về việc gia hạn hiệu lực Bằng độc quyền kiểu dáng công nghiệp

Số đơn yêu cầu: GH3-2020-02632 Ngày nộp: 11/06/2020

Liên quan đến Bằng độc quyền kiểu dáng công nghiệp:

(11) Số văn bằng	(15) Ngày cấp	Gia hạn đến ngày
23078	25/11/2016	17/07/2025

(73) Chủ văn bằng bảo hộ: LG HOUSEHOLD & HEALTH CARE LTD. (KR)
58, Saemunan-ro, Jongno-gu, Seoul, Republic of Korea

CÔNG BÁO SỞ HỮU CÔNG NGHIỆP SỐ 396 TẬP B – QUYỀN 2 (03.2021)

Quyết định số: 2494w/QĐ-SHTT, ngày 18/02/2021 về việc gia hạn hiệu lực Bằng độc quyền kiểu dáng công nghiệp

Số đơn yêu cầu: GH3-2020-02631 Ngày nộp: 11/06/2020

Liên quan đến Bằng độc quyền kiểu dáng công nghiệp:

(11) Số văn bằng	(15) Ngày cấp	Gia hạn đến ngày
22695	31/08/2016	09/07/2025

(73) Chủ văn bằng bảo hộ: LG HOUSEHOLD & HEALTH CARE LTD. (KR)
58, Saemunan-ro, Jongno-gu, Seoul, Republic of Korea

Quyết định số: 2495w/QĐ-SHTT, ngày 18/02/2021 về việc gia hạn hiệu lực Bằng độc quyền kiểu dáng công nghiệp

Số đơn yêu cầu: GH3-2020-02629 Ngày nộp: 11/06/2020

Liên quan đến Bằng độc quyền kiểu dáng công nghiệp:

(11) Số văn bằng	(15) Ngày cấp	Gia hạn đến ngày
22302	06/06/2016	07/07/2025

(73) Chủ văn bằng bảo hộ: LG HOUSEHOLD & HEALTH CARE LTD. (KR)
58, Saemunan-ro, Jongno-gu, Seoul, Republic of Korea

Quyết định số: 2496w/QĐ-SHTT, ngày 18/02/2021 về việc gia hạn hiệu lực Bằng độc quyền kiểu dáng công nghiệp

Số đơn yêu cầu: GH3-2020-02628 Ngày nộp: 11/06/2020

Liên quan đến Bằng độc quyền kiểu dáng công nghiệp:

(11) Số văn bằng	(15) Ngày cấp	Gia hạn đến ngày
22222	23/05/2016	07/07/2025

(73) Chủ văn bằng bảo hộ: LG HOUSEHOLD & HEALTH CARE LTD. (KR)
58, Saemunan-ro, Jongno-gu, Seoul, Republic of Korea

CÔNG BÁO SỞ HỮU CÔNG NGHIỆP SỐ 396 TẬP B – QUYỀN 2 (03.2021)

Quyết định số: 2497w/QĐ-SHTT, ngày 18/02/2021 về việc gia hạn hiệu lực Bằng độc quyền kiểu dáng công nghiệp

Số đơn yêu cầu: GH3-2020-02627 Ngày nộp: 11/06/2020

Liên quan đến Bằng độc quyền kiểu dáng công nghiệp:

(11) Số văn bằng	(15) Ngày cấp	Gia hạn đến ngày
22221	23/05/2016	07/07/2025

(73) Chủ văn bằng bảo hộ: LG HOUSEHOLD & HEALTH CARE LTD. (KR)
58, Saemunan-ro, Jongno-gu, Seoul, Republic of Korea

Quyết định số: 2498w/QĐ-SHTT, ngày 18/02/2021 về việc gia hạn hiệu lực Bằng độc quyền kiểu dáng công nghiệp

Số đơn yêu cầu: GH3-2020-02626 Ngày nộp: 11/06/2020

Liên quan đến Bằng độc quyền kiểu dáng công nghiệp:

(11) Số văn bằng	(15) Ngày cấp	Gia hạn đến ngày
22123	27/04/2016	07/07/2025

(73) Chủ văn bằng bảo hộ: LG HOUSEHOLD & HEALTH CARE LTD. (KR)
58, Saemunan-ro, Jongno-gu, Seoul, Republic of Korea

Quyết định số: 2499w/QĐ-SHTT, ngày 18/02/2021 về việc gia hạn hiệu lực Bằng độc quyền kiểu dáng công nghiệp

Số đơn yêu cầu: GH3-2020-02625 Ngày nộp: 11/06/2020

Liên quan đến Bằng độc quyền kiểu dáng công nghiệp:

(11) Số văn bằng	(15) Ngày cấp	Gia hạn đến ngày
24268	17/07/2017	06/07/2025

(73) Chủ văn bằng bảo hộ: THEFACESHOP CO., LTD. (KR)
58, Saemunan-ro, Jongno-gu, Seoul, Republic of Korea

CÔNG BÁO SỞ HỮU CÔNG NGHIỆP SỐ 396 TẬP B – QUYỀN 2 (03.2021)

Quyết định số: 2500w/QĐ-SHTT, ngày 18/02/2021 về việc gia hạn hiệu lực Bằng độc quyền kiểu dáng công nghiệp

Số đơn yêu cầu: GH3-2020-02221 Ngày nộp: 22/05/2020

Liên quan đến Bằng độc quyền kiểu dáng công nghiệp:

(11) Số văn bằng	(15) Ngày cấp	Gia hạn đến ngày
22405	04/07/2016	07/07/2025

(73) Chủ văn bằng bảo hộ: CUCKOO ELECTRONICS CO., LTD. [BUSINESS ENTITY ID NUMBER: 234111 0097191] (KR)
14, Yusangongdan 2-gil, Yangsan-si, Gyeongsangnam-do, 50592, Republic of Korea

Quyết định số: 2502w/QĐ-SHTT, ngày 18/02/2021 về việc gia hạn hiệu lực Bằng độc quyền kiểu dáng công nghiệp

Số đơn yêu cầu: GH3-2020-05148 Ngày nộp: 03/11/2020

Liên quan đến Bằng độc quyền kiểu dáng công nghiệp:

(11) Số văn bằng	(15) Ngày cấp	Gia hạn đến ngày
24045	15/06/2017	12/01/2026
24306	24/07/2017	27/01/2026

(73) Chủ văn bằng bảo hộ: CÔNG TY CỔ PHẦN CƠ KHÍ CHẾ TẠO MÁY LONG AN (VN)
Số 1128 quốc lộ 1A, phường Khánh Hậu, thành phố Tân An, tỉnh Long An

Quyết định số: 2503w/QĐ-SHTT, ngày 18/02/2021 về việc gia hạn hiệu lực Bằng độc quyền kiểu dáng công nghiệp

Số đơn yêu cầu: GH3-2020-05818 Ngày nộp: 15/12/2020

Liên quan đến Bằng độc quyền kiểu dáng công nghiệp:

(11) Số văn bằng	(15) Ngày cấp	Gia hạn đến ngày
23791	11/05/2017	15/04/2026

CÔNG BÁO SỞ HỮU CÔNG NGHIỆP SỐ 396 TẬP B – QUYỀN 2 (03.2021)

(73) Chủ văn bằng bảo hộ: CÔNG TY TNHH CHẾ BIẾN XNK XUÂN HỒNG (VN)
Số 86 tổ 13, ấp Thạnh Hiệp, xã Thạnh Tân, thành phố Tây Ninh, tỉnh Tây Ninh

Quyết định số: 2504w/QĐ-SHTT, ngày 18/02/2021 về việc gia hạn hiệu lực Bằng độc quyền kiểu dáng công nghiệp

Số đơn yêu cầu: GH3-2020-05793 Ngày nộp: 14/12/2020

Liên quan đến Bằng độc quyền kiểu dáng công nghiệp:

(11) Số văn bằng	(15) Ngày cấp	Gia hạn đến ngày
25763	13/02/2018	14/12/2025

(73) Chủ văn bằng bảo hộ: CÔNG TY TNHH PHÁT TRIỂN KHOA HỌC QUỐC TẾ TRƯỜNG SINH (VN)
Số 1335 Phạm Văn Đồng, phường Yên Thế, thành phố Pleiku, tỉnh Gia Lai

Quyết định số: 2505w/QĐ-SHTT, ngày 18/02/2021 về việc gia hạn hiệu lực Bằng độc quyền kiểu dáng công nghiệp

Số đơn yêu cầu: GH3-2020-05525 Ngày nộp: 27/11/2020

Liên quan đến Bằng độc quyền kiểu dáng công nghiệp:

(11) Số văn bằng	(15) Ngày cấp	Gia hạn đến ngày
23098	06/12/2016	08/07/2025

(73) Chủ văn bằng bảo hộ: TIÊU THANH VŨ (VN)
Phường An Bình, quận Ninh Kiều, thành phố Cần Thơ

Quyết định số: 2506w/QĐ-SHTT, ngày 18/02/2021 về việc gia hạn hiệu lực Bằng độc quyền kiểu dáng công nghiệp

Số đơn yêu cầu: GH3-2020-05214 Ngày nộp: 06/11/2020

Liên quan đến Bằng độc quyền kiểu dáng công nghiệp:

CÔNG BÁO SỞ HỮU CÔNG NGHIỆP SỐ 396 TẬP B – QUYỀN 2 (03.2021)

(11) Số văn bằng	(15) Ngày cấp	Gia hạn đến ngày
23106	06/12/2016	09/10/2025

(73) Chủ văn bằng bảo hộ: CÔNG TY TRÁCH NHIỆM HỮU HẠN ĐẦU TƯ XUẤT NHẬP KHẨU QUỐC TẾ (VN)
88A Nguyễn Trọng Tuyển, phường 15, quận Phú Nhuận, thành phố Hồ Chí Minh

Quyết định số: 2507w/QĐ-SHTT, ngày 18/02/2021 về việc gia hạn hiệu lực Bằng độc quyền kiểu dáng công nghiệp

Số đơn yêu cầu: GH3-2020-05188 Ngày nộp: 05/11/2020

Liên quan đến Bằng độc quyền kiểu dáng công nghiệp:

(11) Số văn bằng	(15) Ngày cấp	Gia hạn đến ngày
22785	04/10/2016	03/12/2025
23522	24/03/2017	27/11/2025
25213	21/11/2017	06/01/2026

(73) Chủ văn bằng bảo hộ: TRƯƠNG THÀNH LỄ (VN)
622A/33 Trần Hưng Đạo, thành phố Long Xuyên, tỉnh An Giang

Quyết định số: 2508w/QĐ-SHTT, ngày 18/02/2021 về việc gia hạn hiệu lực Bằng độc quyền kiểu dáng công nghiệp

Số đơn yêu cầu: GH3-2020-05168 Ngày nộp: 04/11/2020

Liên quan đến Bằng độc quyền kiểu dáng công nghiệp:

(11) Số văn bằng	(15) Ngày cấp	Gia hạn đến ngày
15984	09/09/2011	12/11/2025

(73) Chủ văn bằng bảo hộ: JIANGXI XIANKELAI BIOTECHNOLOGY CO., LTD.
(CN)
Shacheng Industrial Park, Jiujiang, Jiangxi Province, China

CÔNG BÁO SỞ HỮU CÔNG NGHIỆP SỐ 396 TẬP B – QUYỀN 2 (03.2021)

Quyết định số: 2509w/QĐ-SHTT, ngày 18/02/2021 về việc gia hạn hiệu lực Bằng độc quyền kiểu dáng công nghiệp

Số đơn yêu cầu: GH3-2020-05135 Ngày nộp: 03/11/2020

Liên quan đến Bằng độc quyền kiểu dáng công nghiệp:

(11) Số văn bằng	(15) Ngày cấp	Gia hạn đến ngày
23820	16/05/2017	28/03/2026
23821	16/05/2017	28/03/2026
23822	16/05/2017	28/03/2026
26208	06/04/2018	23/03/2026
26209	06/04/2018	23/03/2026

(73) Chủ văn bằng bảo hộ: CÔNG TY TNHH NHỰA DUY TÂN (VN)
298 Hồ Học Lãm, khu phố 3, phường An Lạc, quận Bình Tân, thành phố Hồ Chí Minh

Quyết định số: 2510w/QĐ-SHTT, ngày 18/02/2021 về việc gia hạn hiệu lực Bằng độc quyền kiểu dáng công nghiệp

Số đơn yêu cầu: GH3-2020-05113 Ngày nộp: 02/11/2020

Liên quan đến Bằng độc quyền kiểu dáng công nghiệp:

(11) Số văn bằng	(15) Ngày cấp	Gia hạn đến ngày
24912	13/10/2017	05/04/2026

(73) Chủ văn bằng bảo hộ: DỊP THỊ YẾN (VN)
186 Hàn Hải Nguyên, phường 8, quận 11, thành phố Hồ Chí Minh

Quyết định số: 2511w/QĐ-SHTT, ngày 18/02/2021 về việc gia hạn hiệu lực Bằng độc quyền kiểu dáng công nghiệp

Số đơn yêu cầu: GH3-2020-05100 Ngày nộp: 02/11/2020

Liên quan đến Bằng độc quyền kiểu dáng công nghiệp:

(11) Số văn bằng	(15) Ngày cấp	Gia hạn đến ngày
15805	01/08/2011	02/11/2025

CÔNG BÁO SỞ HỮU CÔNG NGHIỆP SỐ 396 TẬP B – QUYỀN 2 (03.2021)

(73) Chủ văn bằng bảo hộ: CÔNG TY CỔ PHẦN CÔNG NGHIỆP ĐỨC THÀNH (VN)
Khu dân cư số 04, phường Bắc Sơn, quận Kiến An, thành phố Hải Phòng

Quyết định số: 2512w/QĐ-SHTT, ngày 18/02/2021 về việc gia hạn hiệu lực Bằng độc quyền kiểu dáng công nghiệp

Số đơn yêu cầu: GH3-2020-04873 Ngày nộp: 15/10/2020

Liên quan đến Bằng độc quyền kiểu dáng công nghiệp:

(11) Số văn bằng	(15) Ngày cấp	Gia hạn đến ngày
23870	19/05/2017	08/01/2026

(73) Chủ văn bằng bảo hộ: CÔNG TY CỔ PHẦN CÔNG NGHIỆP VĨNH TƯỜNG (VN)
Lô C23a, khu công nghiệp Hiệp Phước, xã Hiệp Phước, huyện Nhà Bè, thành phố Hồ Chí Minh

Quyết định số: 2513w/QĐ-SHTT, ngày 18/02/2021 về việc gia hạn hiệu lực Bằng độc quyền kiểu dáng công nghiệp

Số đơn yêu cầu: GH3-2020-03849 Ngày nộp: 13/08/2020

Liên quan đến Bằng độc quyền kiểu dáng công nghiệp:

(11) Số văn bằng	(15) Ngày cấp	Gia hạn đến ngày
23856	19/05/2017	21/10/2025

(73) Chủ văn bằng bảo hộ: CÔNG TY CỔ PHẦN TRÀNG AN (VN)
Tổ 30, phố Phùng Chí Kiên, phường Nghĩa Đô, quận Cầu Giấy, thành phố Hà Nội

Quyết định số: 2514w/QĐ-SHTT, ngày 18/02/2021 về việc gia hạn hiệu lực Bằng độc quyền kiểu dáng công nghiệp

Số đơn yêu cầu: GH3-2020-05992 Ngày nộp: 25/12/2020

Liên quan đến Bằng độc quyền kiểu dáng công nghiệp:

CÔNG BÁO SỞ HỮU CÔNG NGHIỆP SỐ 396 TẬP B – QUYỀN 2 (03.2021)

(11) Số văn bằng	(15) Ngày cấp	Gia hạn đến ngày
16252	20/12/2011	31/12/2025

(73) Chủ văn bằng bảo hộ: WEN-DONG CHANG (TW)
No.10-1, Chelutou Rd., Jiaoxi Township, Yilan County
262, Taiwan

Quyết định số: 2728w/QĐ-SHTT, ngày 23/02/2021 về việc gia hạn hiệu lực Bằng độc quyền kiểu dáng công nghiệp

Số đơn yêu cầu: GH3-2020-05849 Ngày nộp: 17/12/2020

Liên quan đến Bằng độc quyền kiểu dáng công nghiệp:

(11) Số văn bằng	(15) Ngày cấp	Gia hạn đến ngày
26785	26/06/2018	01/06/2026
26786	26/06/2018	01/06/2026

(73) Chủ văn bằng bảo hộ: CÔNG TY TNHH CÔNG NGHỆ BATTO (VN)
79 Hoàng Ngân, Nhân Chính, quận Thanh Xuân, thành
phố Hà Nội

Quyết định số: 2729w/QĐ-SHTT, ngày 23/02/2021 về việc gia hạn hiệu lực Bằng độc quyền kiểu dáng công nghiệp

Số đơn yêu cầu: GH3-2020-05810 Ngày nộp: 15/12/2020

Liên quan đến Bằng độc quyền kiểu dáng công nghiệp:

(11) Số văn bằng	(15) Ngày cấp	Gia hạn đến ngày
22884	17/10/2016	12/11/2025
22885	17/10/2016	12/11/2025

(73) Chủ văn bằng bảo hộ: NGUYỄN VIẾT BÌNH (VN)
Số 28 Hàng Cáp, phường Quang Trung, thành phố Nam
Định, tỉnh Nam Định

CÔNG BÁO SỞ HỮU CÔNG NGHIỆP SỐ 396 TẬP B – QUYỀN 2 (03.2021)

Quyết định số: 2730w/QĐ-SHTT, ngày 23/02/2021 về việc gia hạn hiệu lực Bằng độc quyền kiểu dáng công nghiệp

Số đơn yêu cầu: GH3-2020-03517 Ngày nộp: 23/07/2020

Liên quan đến Bằng độc quyền kiểu dáng công nghiệp:

(11) Số văn bằng	(15) Ngày cấp	Gia hạn đến ngày
23749	04/05/2017	20/11/2025

(73) Chủ văn bằng bảo hộ: ISEKI & CO., LTD. (JP)
700 Umaki-cho, Matsuyama-shi, Ehime-ken, Japan

PHẦN III

CHUYỂN GIAO QUYỀN SỞ HỮU CÔNG NGHIỆP

1. CHUYỂN NHƯỢNG QUYỀN SỞ HỮU CÔNG NGHIỆP

Quyết định số 1243w/QĐ-SHTT, ngày 29/01/2021 về việc ghi nhận hợp đồng chuyển nhượng quyền sở hữu công nghiệp

Số Đơn đăng ký hợp đồng chuyển nhượng quyền sở hữu công nghiệp: CB3-2020-00192

Ngày nộp: 11/03/2020

Chủ đơn: CÔNG TY CỔ PHẦN XUẤT NHẬP KHẨU BẾN TRE (VN)

Đại diện của chủ đơn: Công ty TNHH Tư vấn sở hữu trí tuệ Việt

Nội dung ghi nhận:

Tên hợp đồng: Hợp đồng chuyển nhượng quyền sở hữu công nghiệp.

Ngày ký: 05/8/2019;

Số trang và ngôn ngữ: gồm 4 trang bằng tiếng Việt; Phụ lục gồm 2 trang bằng tiếng Việt.

Bên chuyển nhượng: **CÔNG TY CỔ PHẦN ĐẦU TƯ THÀNH THÀNH CÔNG (VN)**

253 Hoàng Văn Thụ, phường 2, quận Tân Bình, Thành phố Hồ Chí Minh

Bên được chuyển nhượng: **CÔNG TY CỔ PHẦN XUẤT NHẬP KHẨU BẾN TRE (VN)**

Số 75, đường 30 tháng 4, phường 3, Thành phố Bến Tre, tỉnh Bến Tre.

Đối tượng được chuyển nhượng: toàn bộ quyền sở hữu các kiểu dáng công nghiệp đang được bảo hộ theo các Bằng độc quyền kiểu dáng công nghiệp dưới đây:

TT	Tên đối tượng	Số VBBH	Ngày cấp	Ngày hết hạn
1	Hộp	26332	16/04/2018	29/06/2022
2	Hộp	26333	16/04/2018	29/06/2022

Giá chuyển nhượng: Miễn phí .

Quyết định số 1261w/QĐ-SHTT, ngày 29/01/2021 về việc ghi nhận hợp đồng chuyển nhượng quyền sở hữu công nghiệp

Số Đơn đăng ký hợp đồng chuyển nhượng quyền sở hữu công nghiệp: CB3-2018-00494

Ngày nộp: 08/06/2018

CÔNG BÁO SỞ HỮU CÔNG NGHIỆP SỐ 396 TẬP B – QUYỀN 2 (03.2021)

Chủ đơn: CÔNG TY CỔ PHẦN CÔNG NGHỆ NÔNG SẠCH (VN)

Đại diện của chủ đơn: Công ty TNHH Tư vấn ALIATLEGAL

Nội dung ghi nhận:

Tên hợp đồng: Hợp đồng chuyển giao quyền sở hữu công nghiệp.

Ngày ký: 26/4/2018;

Số trang và ngôn ngữ: gồm 3 trang bằng tiếng Việt; Phụ lục gồm 2 trang bằng tiếng Việt.

Bên chuyển nhượng: **PHẠM THÁI QUỐC (VN)**
A8-6/6 trung tâm đô thị Chí Linh, phường 10, thành phố
Vũng Tàu, tỉnh Bà Rịa - Vũng Tàu

Bên được chuyển nhượng: **CÔNG TY CỔ PHẦN CÔNG NGHỆ NÔNG SẠCH (VN)**
Tầng 14, tòa nhà Vincom, 72 Lê Thánh Tôn, phường Bến
Nghé, quận 1, thành phố Hồ Chí Minh.

Đối tượng được chuyển nhượng: toàn bộ quyền sở hữu các kiểu dáng công nghiệp đang được bảo hộ theo các Bằng độc quyền kiểu dáng công nghiệp dưới đây:

TT	Tên tên đối tượng	Số VBBH	Ngày cấp	Ngày hết hạn
1	Máng trồng cây	24821	02/10/2017	04/10/2021
2	Máng trồng cây	25303	04/12/2017	03/10/2021

Giá chuyển nhượng: 600.000.000 VND (sáu trăm triệu đồng Việt Nam).

PHẦN IV

ĐÍNH CHÍNH

Theo đề nghị của: Trưởng phòng đăng ký

Đối tượng cần đính chính:

Bằng độc quyền kiểu dáng công nghiệp số: 30338, cấp ngày 04/03/2020

Nội dung đính chính: Tên tác giả

1. Loại bỏ tác giả:

Kyra Markosian (US)

2. Bổ sung tác giả:

Caroline Swierszczyk (US)

3. Sửa tên tác giả

- Scott Pratt thành Scott Patt

- Matthew Chapdelaine thành Mathew Chapdelaine

CÔNG BÁO SỞ HỮU CÔNG NGHIỆP

Do Cục Sở hữu trí tuệ thuộc Bộ Khoa học và Công nghệ ấn hành theo Luật Sở hữu trí tuệ số 50/2005/QH11 được Quốc hội thông qua ngày 29 tháng 11 năm 2005 và được sửa đổi bằng Luật sửa đổi, bổ sung một số điều của Luật sở hữu trí tuệ số 50/2005/QH11 được Quốc hội thông qua ngày 19 tháng 6 năm 2009.

Địa chỉ liên hệ:

384-386 đường Nguyễn Trãi, quận Thanh Xuân,
thành phố Hà Nội, Việt Nam
ĐT: 024. 38583069
Fax: 024. 38588449