

ISSN 0868 - 2534

CỘNG HÒA XÃ HỘI CHỦ NGHĨA VIỆT NAM
BỘ KHOA HỌC VÀ CÔNG NGHỆ

CỤC SỞ HỮU TRÍ TUỆ

CÔNG BÁO
SỞ HỮU CÔNG NGHIỆP

TẬP B

QUYỂN 2: KIỂU DÁNG CÔNG NGHIỆP

01 - 2021

394

HÀ NỘI

CỘNG HOÀ XÃ HỘI CHỦ NGHĨA VIỆT NAM
BỘ KHOA HỌC VÀ CÔNG NGHỆ
CỤC SỞ HỮU TRÍ TUỆ

CÔNG BÁO
SỞ HỮU CÔNG NGHIỆP
TẬP B

QUYỂN 2: KIỂU DÁNG CÔNG NGHIỆP

01-2021

394

HÀ NỘI

MỤC LỤC

	Trang
<u>PHẦN I:</u> Kiểu dáng công nghiệp được cấp Bằng độc quyền	7
<u>PHẦN II:</u> Sửa đổi, gia hạn, cấp lại, chấm dứt, huỷ bỏ hiệu lực văn bằng bảo hộ, quyết định giải quyết khiếu nại	308

CONTENTS

<u>PART I:</u> Industrial Design Patents	7
<u>PART II:</u> Amendment, Renewal, Duplication, Termination, Cancellation of Protection Titles	308

CÔNG BÁO SỞ HỮU CÔNG NGHIỆP SỐ 394 TẬP B - QUYỂN 2 (01.2021)

MÃ SỐ HAI CHỮ CÁI THỂ HIỆN TÊN NƯỚC VÀ CÁC THỰC THỂ KHÁC TRONG CÁC TƯ LIỆU SỞ HỮU CÔNG NGHIỆP THEO TIÊU CHUẨN ST3 CỦA WIPO

AE	United Arab Emirates	CN	China	HK	Hong Kong
AF	Afganistan	CO	Colombia	HN	Honduras
AG	Antihua and Barbuda	CR	Costa Rica	HR	Croatia
AI	Anguilla	CU	Cuba	HT	Haiti
AL	Albania	CV	Cape Verde	HU	Hungary
AN	Netherlands Antilles	CY	Cyprus	ID	Indonesia
AO	Angola	CZ	Czech Republic	IE	Ireland
AR	Argentina	DE	Germany	IL	Israel
AT	Austria	DJ	Djibouti	IN	India
AU	Australia	DK	Denmark	IQ	Iraq
AW	Aruba	DM	Dominica	IR	Iran (Islamic Republic of)
BB	Barbados	DO	Dominican Republic	IS	Iceland
BD	Bangladesh	DZ	Algeria	IT	Italy
BE	Belgium	EC	Ecuador	JM	Jamaica
BF	Burkina Faso	EE	Estonia	JO	Jordan
BG	Bulgaria	EG	Egypt	JP	Japan
BH	Bahrain	ES	Spain	KE	Kenya
BI	Burundi	ET	Ethiopia	KH	Cambodia
BJ	Benin	FI	Finland	KI	Kiribati
BM	Bermuda	FJ	Fiji	KM	Comoros
BN	Brunei Darussalam	FK	Falkand Islands (Malvinas)	KN	Saint Kitts and Nevis
BO	Bolivia	FR	France	KP	Democratic People's Republic of Korea
BR	Brazil	GA	Gabon	KR	Republic of Korea
BS	Bahamas	GB	United Kingdom	KW	Kuwait
BT	Bhutan	GD	Grenada	KY	Cayman Islands
BW	Botswana	GE	Georgia	KZ	Kazakhstan
BY	Belarus	GH	Ghana	LA	Laos
BZ	Belize	GI	Gibraltar	LB	Lebanon
CA	Canada	GM	Gambia	LC	Saint Lucia
CF	Central African Republic	GN	Guinea	LI	Liechtenstein
CG	Congo	GQ	Equatorial Guinea	LK	SriLanka
CH	Switzerland	GR	Greece	LR	Liberia
CI	Côte d'Ivoire	GT	Guatemala	LS	Lesotho
CL	Chile	GW	Guinea-Bissau	LT	Lithuania
CM	Cameroon	GY	Guyana	TC	Turk and Caicos Islands
LU	Luxembourg	PA	Panama	TD	Chad
LV	Latvia	PE	Peru	TG	Togo
LY	Lybya	PG	Papua New Guinea	TH	Thailand
MA	Morocco	PH	Philippines	TN	Tunisia
MC	Monaco	PK	Pakistan	TO	Tonga
MD	Republic of Moldova	PL	Poland	TR	Turkey

CÔNG BÁO SỞ HỮU CÔNG NGHIỆP SỐ 394 TẬP B - QUYỂN 2 (01.2021)

MG	Madagascar	PT	Portugal	TT	Trinidad and Tobago
ML	Mali	PY	Paraguay	TV	Tuvalu
MM	Myanmar	QA	Qatar	TW	Taiwan, Province of China
MN	Mongolia	RO	Rumania	TZ	United Republic of Tanzania
MO	Macau	RU	Russian Federation	UA	Ukraine
MR	Mauritania	RW	Rwanda	UG	Uganda
MS	Montserrat	SA	Saudi Arabia	US	United States of America
MT	Malta	SB	Solomon Islands	UY	Uruguay
MU	Mauritius	SC	Seychelles	UZ	Uzbekistan
MV	Maldives	SD	Sudan	VA	Holy see
MW	Malawi	SE	Sweden	VC	Saint Vincent and the Grenadines
MX	Mexico	SG	Singapore	VE	Venezuela
MY	Malaysia	SH	Saint Helena	VG	Virgin Islands (British)
MZ	Mozambique	SL	Slovenia	VN	Vietnam
NA	Namibia	SK	Slovakia	VU	Vanuatu
NE	Niger	SL	Sierra Leone	WS	Samoa
NG	Nigeria	SM	San Marino	YE	Yemen
NJ	Nicaragua	SN	Senegal	YU	Yugoslavia
NL	Netherlands	SO	Somalia	ZA	South Africa
NO	Norway	SR	Suriname	ZM	Zambia
NP	Nepal	ST	Sao Tome and Principe	ZR	Zaire
NR	Nauru	SV	El Sanvador	ZW	Zimbabwe
NZ	New Zealand	SY	Syria		
OM	Oman	SZ	Swaziland		

CÁC TỔ CHỨC QUỐC TẾ

AO	African Intellectual Property Organization (OAPI)
AP	African Regional Industrial Property Organization (ARIPO)
BX	Benelux Trademark Office and Benelux Designs Office
EP	European Patent Office (EPO)
IB, WO	International Bureau of the World Intellectual Property Organization (WIPO)

NHỮNG MÃ SỐ INID TRÍCH TỪ TIÊU CHUẨN ST80 CỦA TỔ CHỨC SỞ HỮU TRÍ TUỆ THẾ GIỚI (WIPO) ĐỂ NHẬN BIẾT CÁC DỮ LIỆU THƯ MỤC DÙNG CÔNG BỐ ĐƠN VÀ BẰNG ĐỘC QUYỀN KIỂU DÁNG CÔNG NGHIỆP

- (11) Số bằng độc quyền kiểu dáng công nghiệp / Số công bố đơn
- (15) Ngày cấp
- (18) Ngày hết hạn hiệu lực của bằng độc quyền kiểu dáng công nghiệp
- (21) Số đơn
- (22) Ngày nộp đơn
- (23) Tên triển lãm, ngày và nơi triển lãm
- (28) Số phương án yêu cầu bảo hộ
- (30) Số đơn ưu tiên, ngày nộp đơn ưu tiên
- (43) Ngày công bố đơn
- (45) Ngày công bố bằng độc quyền kiểu dáng công nghiệp
- (51) Phân loại quốc tế kiểu dáng công nghiệp
- (54) Tên sản phẩm mang kiểu dáng công nghiệp
- (55) Ảnh chụp / hình vẽ kiểu dáng công nghiệp
- (57) Đặc điểm khác biệt yêu cầu bảo hộ của kiểu dáng công nghiệp
- (62) Số và ngày nộp đơn, số bằng độc quyền KDCN hoặc số công bố đơn liên quan đến tách đơn
- (71) Tên và địa chỉ của người nộp đơn
- (72) Tên của tác giả KDCN
- (73) Tên, địa chỉ của chủ bằng độc quyền KDCN
- (74) Tên của người đại diện SHCN

PHẦN I

Kiểu Dáng Công Nghiệp Được Cấp Bằng Độc Quyền

- (11) **3-0031836**
(15) 25/11/2020 (51) 19-08
(21) 3-2019-02969 (22) 19/11/2019
(18) 19/11/2024
(54) NHÃN SẢN PHẨM (28) 3
(45) 25/01/2021 394B (43) 27/04/2020 385A
(73) CÔNG TY TNHH SƠN KOVA (VN)
Lô 32 khu Liên Cơ, phường Cầu Diễn, quận Nam Từ Liêm, thành phố Hà Nội
(72) Ngô Sỹ Quang (VN)
(74) Công ty Luật TNHH VIETTHINK (VIETTHINK LAW FIRM)
(55)

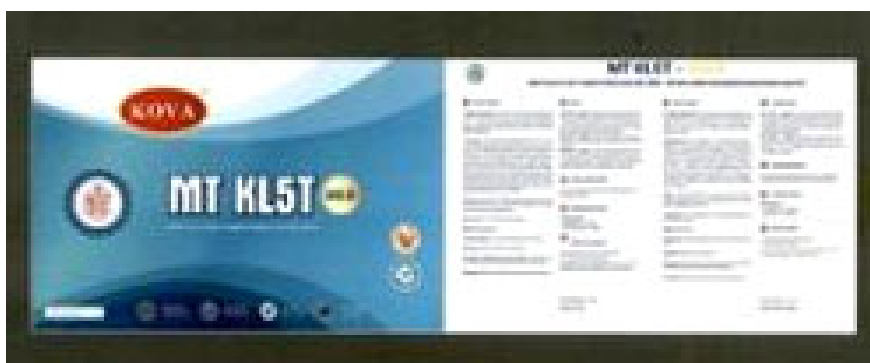

1.1



1.2

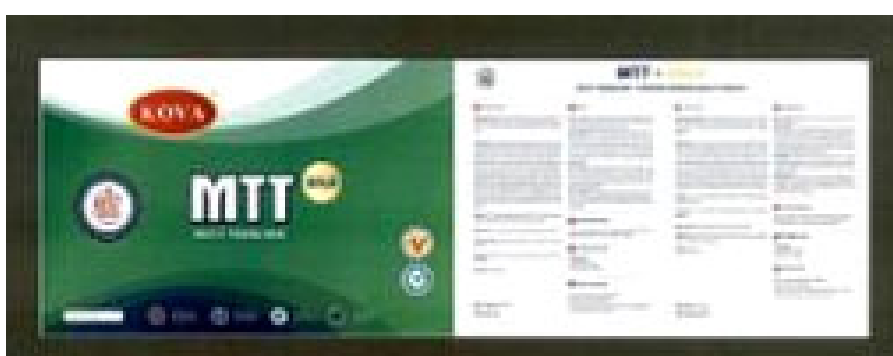

2.1



2.2



3.1



3.2

CÔNG BÁO SỞ HỮU CÔNG NGHIỆP SỐ 394 TẬP B - QUYỀN 2 (01.2021)

- (11) **3-0031837**
(15) 25/11/2020 (51) 19-08
(21) 3-2019-02970 (22) 19/11/2019
(18) 19/11/2024
(54) NHÃN SẢN PHẨM (28) 1
(45) 25/01/2021 394B (43) 27/04/2020 385A
(73) CÔNG TY TNHH SƠN KOVA (VN)
Lô 32 khu Liên Cơ, phường Cầu Diễn, quận Nam Từ Liêm, thành phố Hà Nội
(72) Ngô Sỹ Quang (VN)
(74) Công ty Luật TNHH VIETTHINK (VIETTHINK LAW FIRM)
(55)

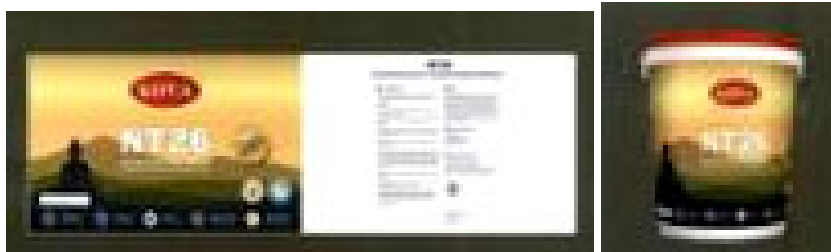

1.1

1.2

- (11) **3-0031838**
(15) 25/11/2020
(21) 3-2019-03372
(18) 20/12/2024
(54) GIÀY
(30) 007272885 22/11/2019 EM;
(45) 25/01/2021 394B
(73) NORD'WAYS (FR)
166, avenue des Auréats 26000 Valence, France
(72) Frank Chareyre (FR)
(74) Công ty TNHH Đại Tín và Liên Danh (DAITIN AND ASSOCIATES CO.,LTD)
(55)
- (51) 02-04
(22) 20/12/2019
(28) 1
(43) 25/05/2020 386A



1.1



1.2



1.3



1.4



1.6



1.5



1.7



1.8

- (11) **3-0031839**
 (15) 25/11/2020 (51) 23-99
 (21) 3-2019-03386 (22) 23/12/2019
 (18) 23/12/2024
 (54) **THIẾT BỊ PHÒNG ĐIỆN KHỦ**
KHUẢN (28) 10
 (30) 201930517545.3 20/09/2019 CN;
 (45) 25/01/2021 394B (43) 27/04/2020 385A
PANASONIC INTELLECTUAL PROPERTY MANAGEMENT CO., LTD. (JP)
 (73) 1-61, Shiromi 2-chome, Chuo-ku, Osaka-shi, Osaka 540-6207 Japan
 1. YOHEI ISHIGAMI (JP)
 (72) 2. TAKAFUMI OMORI (JP)
 3. TETSUNORI AONO (JP)
 (74) Công ty TNHH một thành viên Sở hữu trí tuệ VCCI (VCCI-IP CO.,LTD)
 (55)

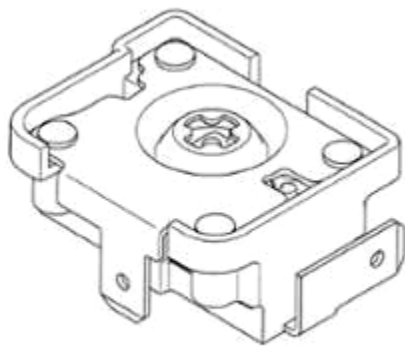

1.1

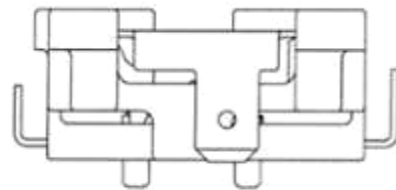

1.2

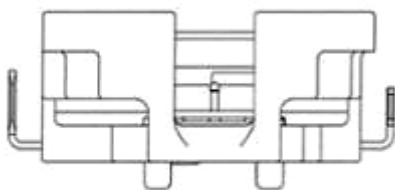

1.3

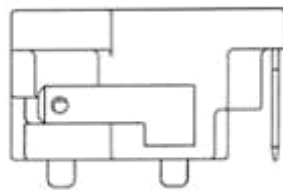

1.4

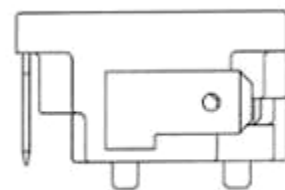

1.5

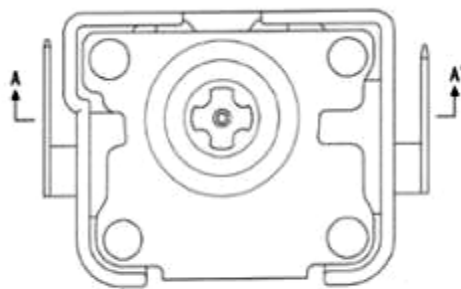

1.6

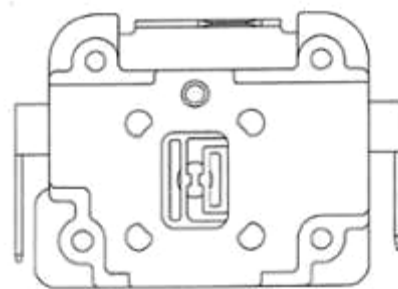

1.7

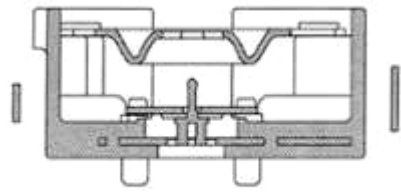

1.8

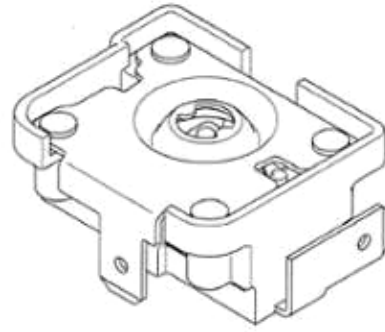

2.1

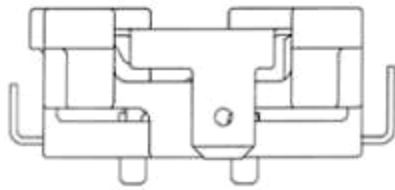

2.2

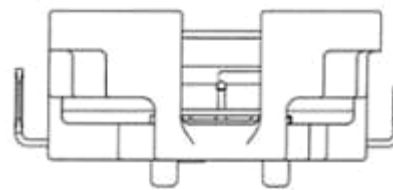

2.3

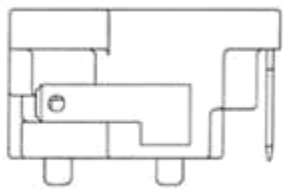

2.4

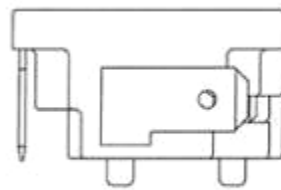

2.5

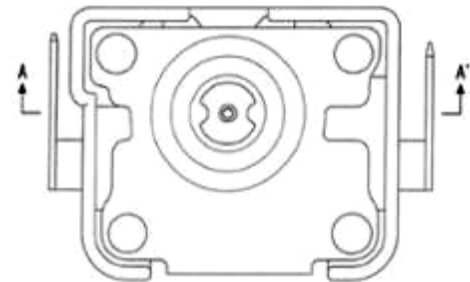

2.6

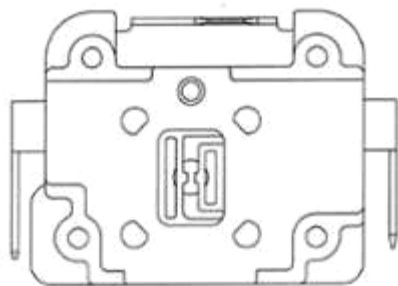

2.7

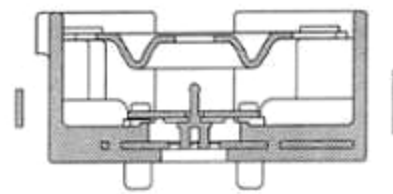

2.8

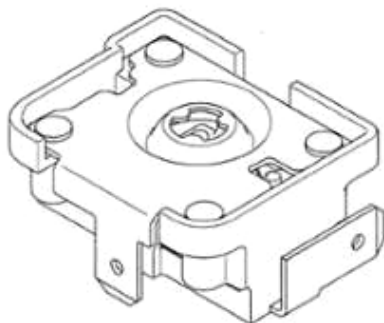

3.1

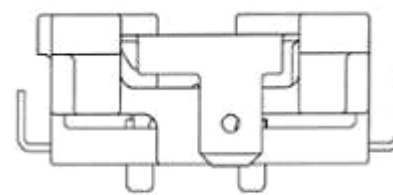

3.2

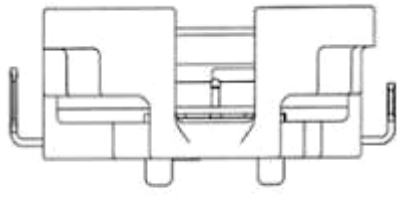

3.3

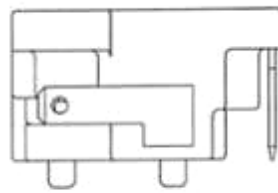

3.4

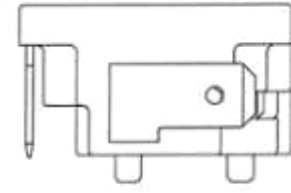

3.5

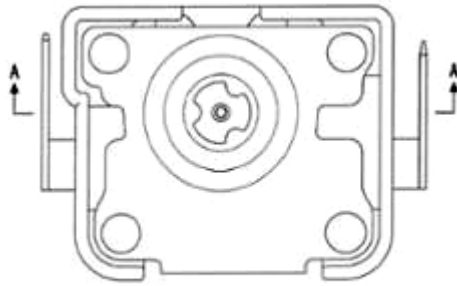

3.6

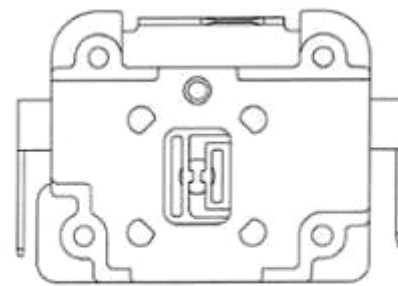

3.7

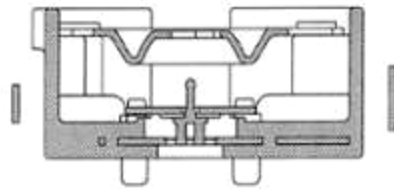

3.8

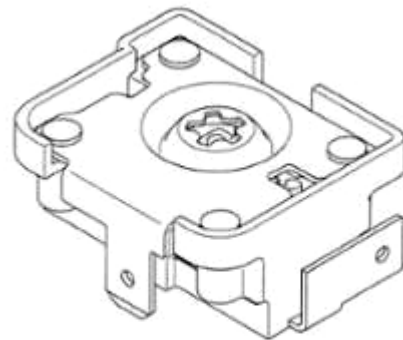

4.1

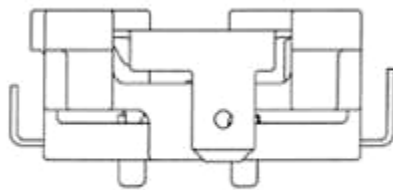

4.2

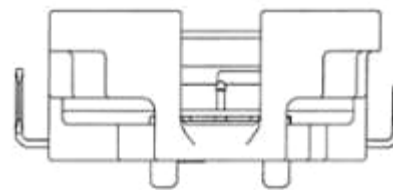

4.3

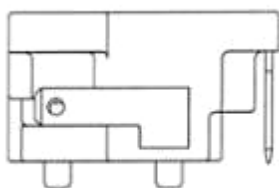

4.4

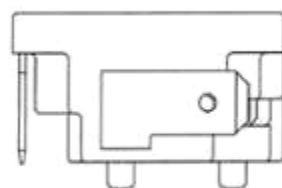

4.5

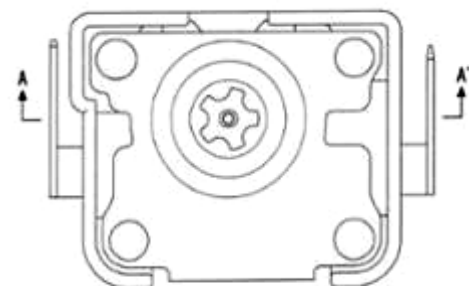

4.6

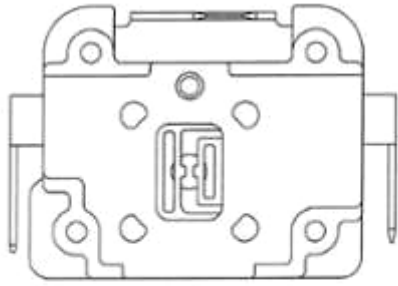

4.7

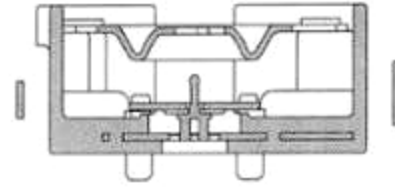

4.8

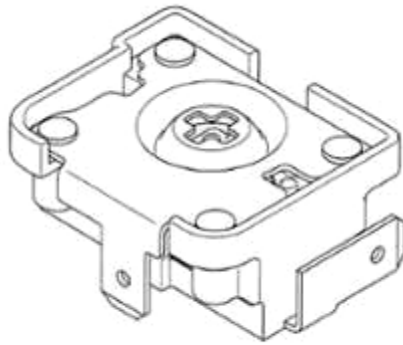

5.1

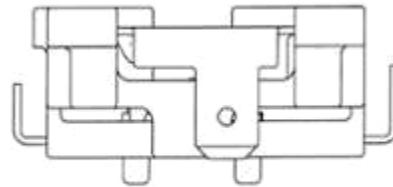

5.2

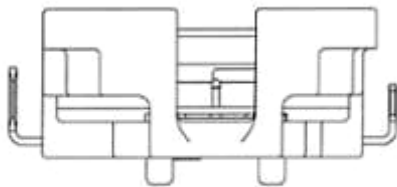

5.3

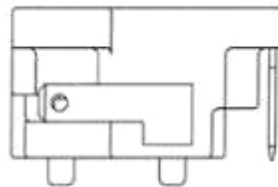

5.4

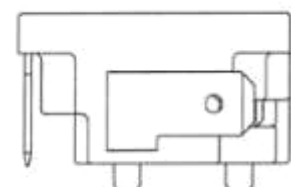

5.5

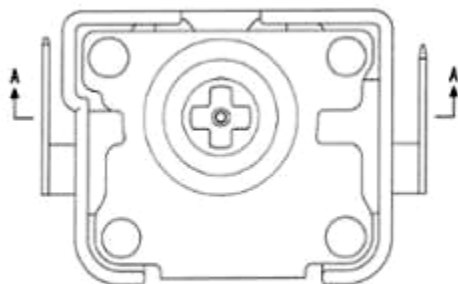

5.6

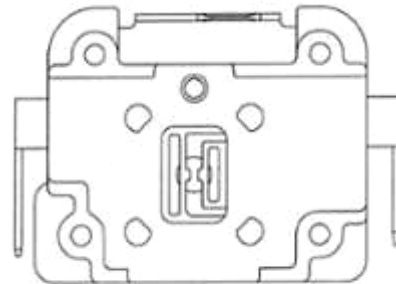

5.7

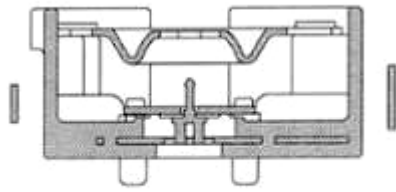

5.8

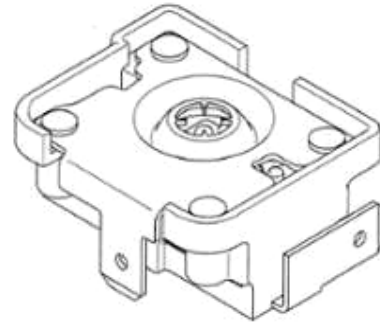

6.1

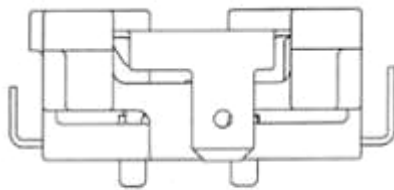

6.2

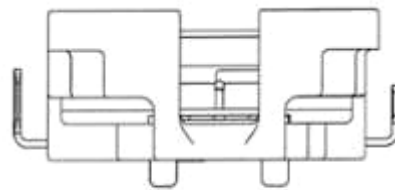

6.3

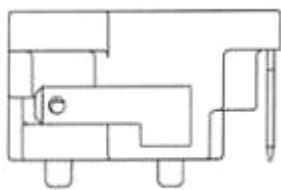

6.4

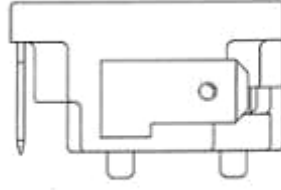

6.5

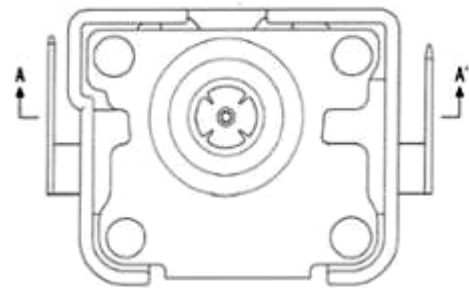

6.6

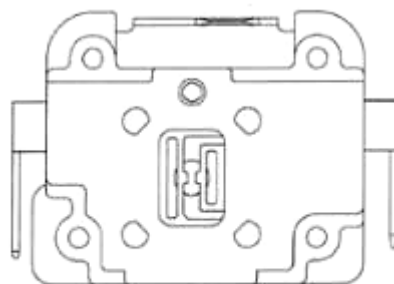

6.7

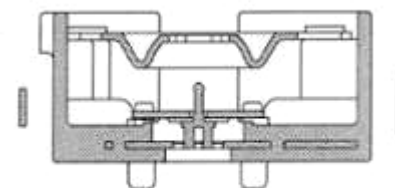

6.8

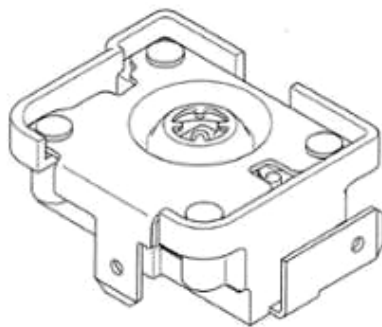

7.1

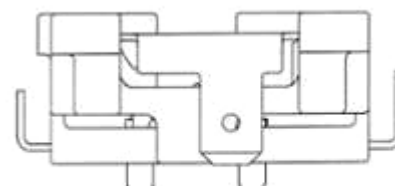

7.2

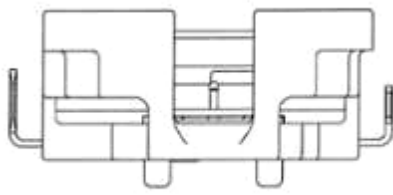

7.3

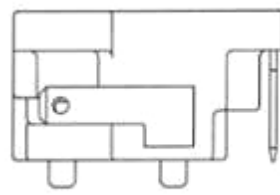

7.4

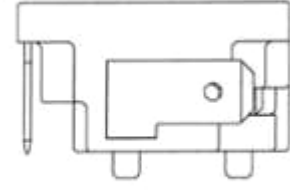

7.5

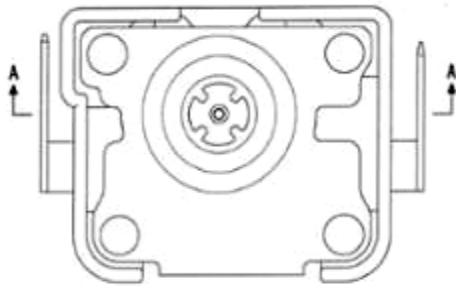

7.6

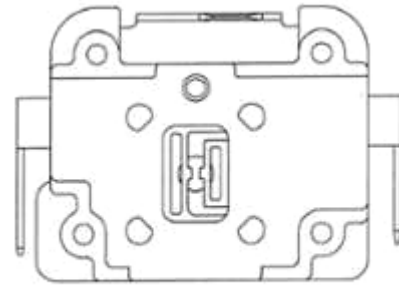

7.7

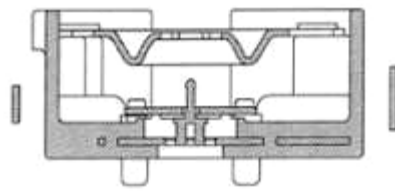

7.8

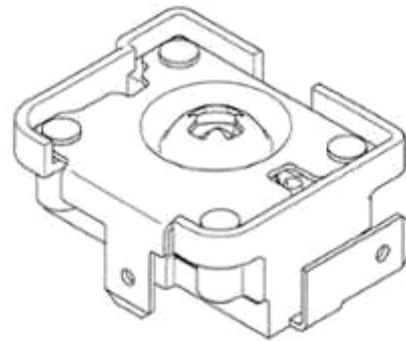

8.1

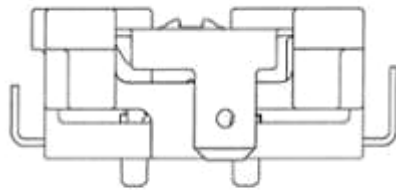

8.2

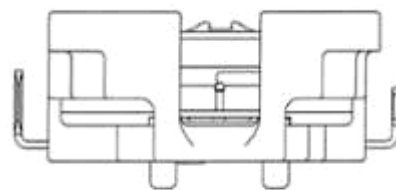

8.3

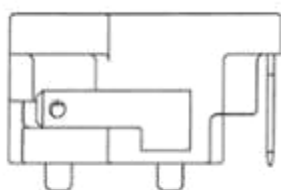

8.4

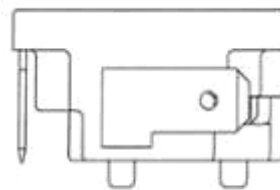

8.5

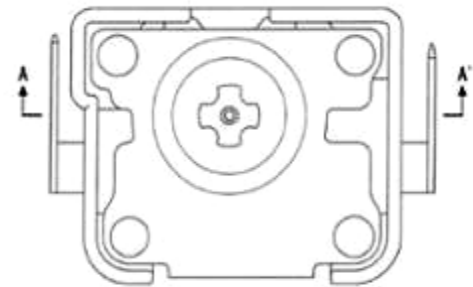

8.6

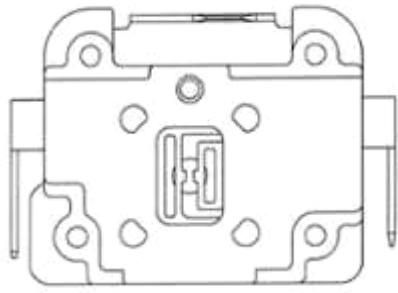

8.7

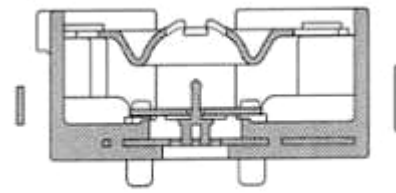

8.8

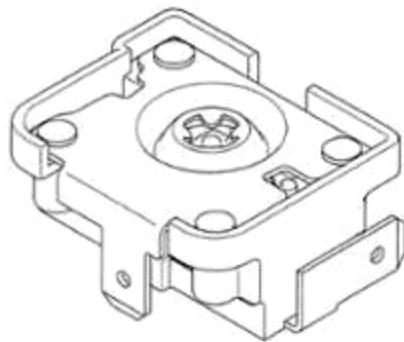

9.1

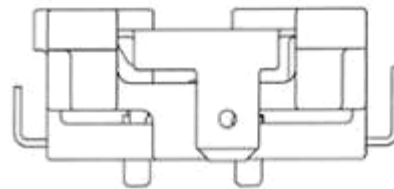

9.2

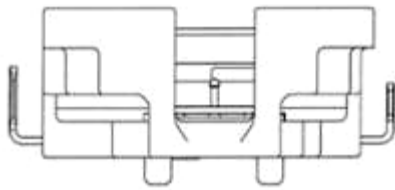

9.3

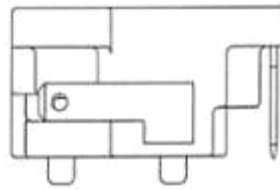

9.4

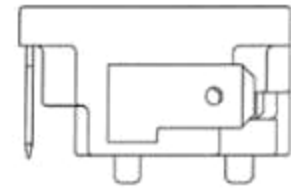

9.5

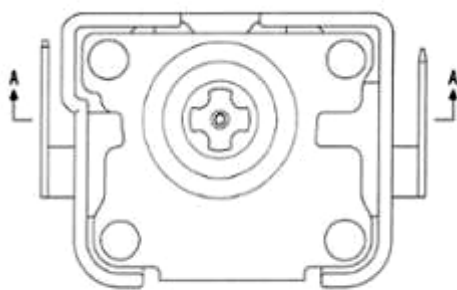

9.6

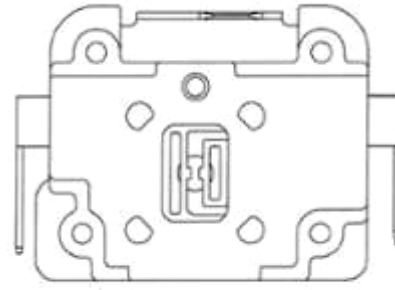

9.7

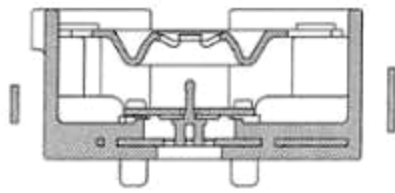

9.8

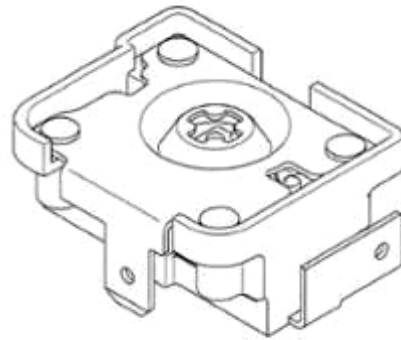

10.1

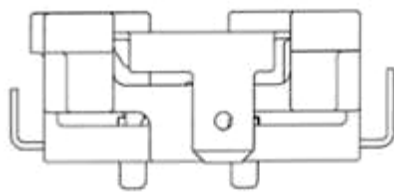

10.2

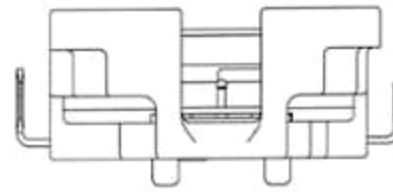

10.3

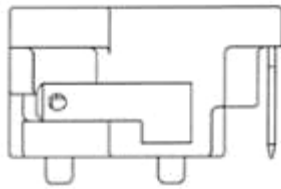

10.4

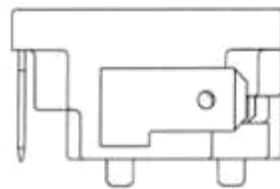

10.5

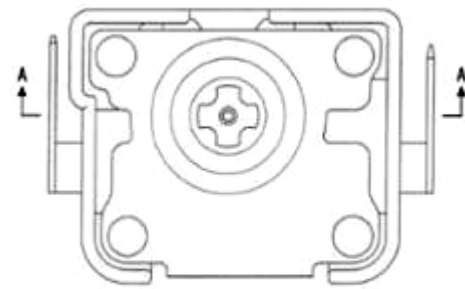

10.6

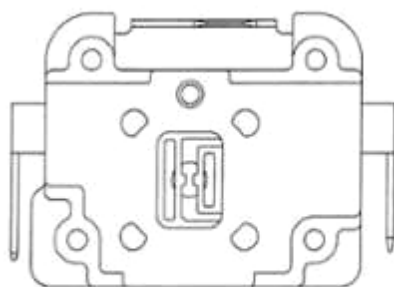

10.7

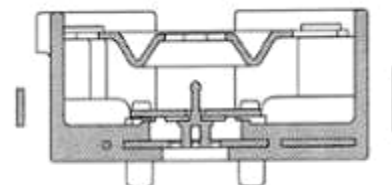

10.8

- (11) **3-0031840**
(15) 25/11/2020 (51) 13-02
(21) 3-2020-00009 (22) 02/01/2020
(18) 02/01/2025
(54) PIN (28) 1
(45) 25/01/2021 394B (43) 25/02/2020 383A
CÔNG TY TNHH SẢN XUẤT VÀ KINH DOANH VINFAST (VN)
(73) Khu kinh tế Đình Vũ-Cát Hải, đảo Cát Hải, thị trấn Cát Hải, huyện Cát Hải, thành phố Hải Phòng
(72) Nguyễn Văn Toàn (VN)
(74) CÔNG TY LUẬT TRÁCH NHIỆM HỮU HẠN AMBYS HÀ NỘI (AMBYS HANOI)
(55)

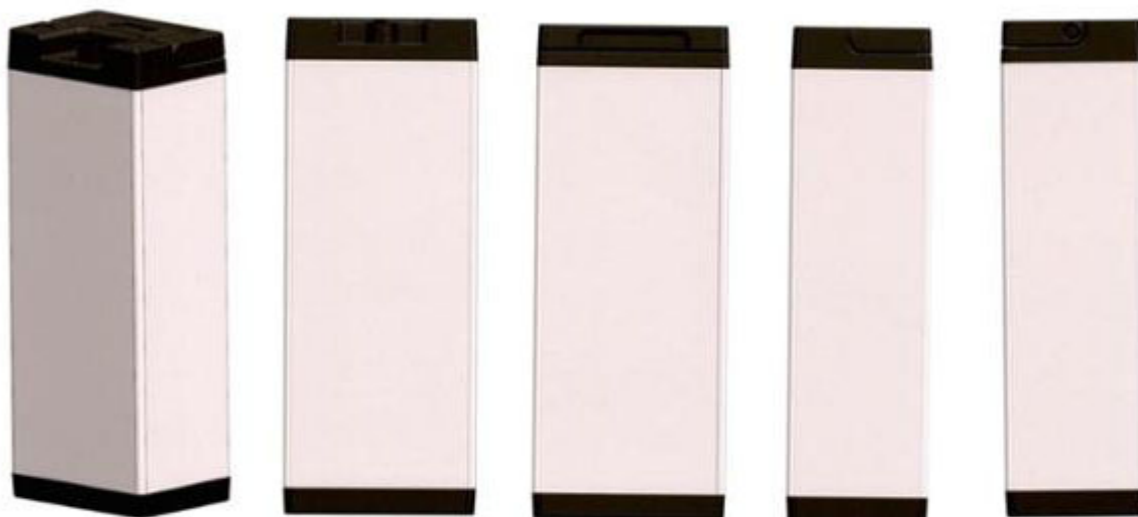

1.1

1.2

1.3

1.4

1.5



1.6



1.7

- (11) **3-0031841**
(15) 25/11/2020 (51) 12-16
(21) 3-2018-01850 (22) 29/08/2018
(18) 29/08/2023
(54) **NẮP CHỤP ỐNG XẢ** (28) 2
(30) 004953503-0001 22/03/2018 EM;
(45) 25/01/2021 394B (43) 25/12/2018 369A
(73) **IGOR AKRAPOVIC (SI)**
Rozna Dolina C.VIII/10A, SI-1000 LJUBLJANA, Slovenia
1. IGOR AKRAPOVIC (SI)
2. ERMIN KOSOVEL (SI)
(72) 3. JURE MAJC (SI)
4. LUKA ZAGAR (SI)
5. UROS JAVH (SI)
6. BOSTJAN VEBER (SI)
(74) Công ty TNHH Đại Tín và Liên Danh (DAITIN AND ASSOCIATES CO.,LTD)
(55)



1.1

1.2

1.3



1.4

1.5



1.6

1.7



2.1



2.2

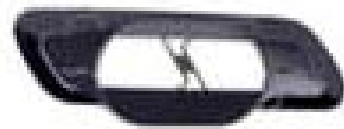

2.3



2.4



2.5



2.6



2.7

CÔNG BÁO SỞ HỮU CÔNG NGHIỆP SỐ 394 TẬP B - QUYỀN 2 (01.2021)

- (11) **3-0031842**
 - (15) 25/11/2020
 - (21) 3-2019-02904
 - (18) 15/11/2024
 - (54) **HỘP SỮA**
 - (45) 25/01/2021 394B
 - (73) **CÔNG TY CỔ PHẦN SẢN XUẤT THƯƠNG MẠI VINCARE (VN)**
506/15 đường 3/2, phường 14, quận 10, thành phố Hồ Chí Minh
 - (72) Phan Vũ Thanh Phong (VN)
 - (55)
- (51) 09-03
 - (22) 15/11/2019
 - (28) 1
 - (43) 25/02/2020 383A



1.1

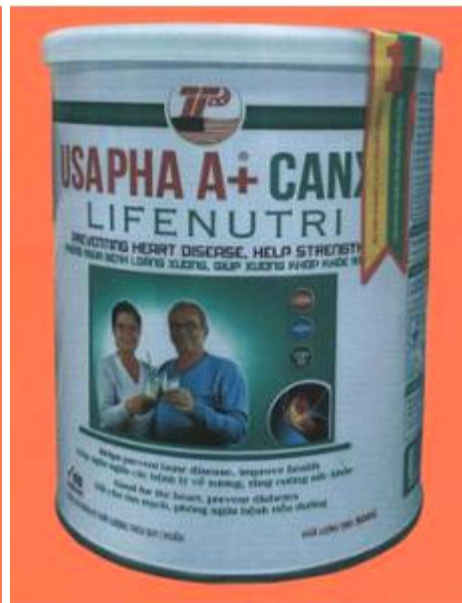

1.2



1.3



1.4



1.5



1.6



1.7

- (11) **3-0031843**
(15) 25/11/2020 (51) 19-08
(21) 3-2019-00939 (22) 12/04/2019
(18) 12/04/2024
(54) NHÃN SẢN PHẨM (28) 2
(45) 25/01/2021 394B (43) 25/08/2019 377A
(73) CÔNG TY TNHH MỘT THÀNH VIÊN THUỐC LÁ THANH HOÁ (VN)
Thị trấn Hà Trung, huyện Hà Trung, tỉnh Thanh Hoá
(72) Nguyễn Thanh Tâm (VN)
(74) Công ty TNHH T&T INVENMARK Sở hữu trí tuệ Quốc tế (T&T INVENMARK
CO., LTD.)
(55)



1



2

(11) **3-0031844**

(15) 26/11/2020

(21) 3-2019-02089

(18) 19/08/2024

(54) MÁY TRẢ TIỀN

(45) 25/01/2021 394B

(51) 14-02

(22) 19/08/2019

(28) 1

(43) 25/11/2019 380A

ALIBABA GROUP HOLDING LIMITED (KY)

(73) Fourth Floor, One Capital Place, p.o. Box 847, George Town, Grand Cayman, Cayman Islands

(72) Zhenwei Zhang (CN)

(74) Công ty Luật TNHH T&G (TGVN)

(55)

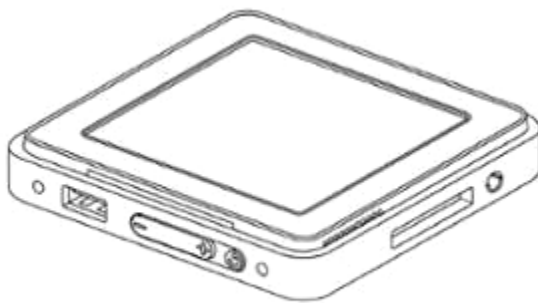

1.1

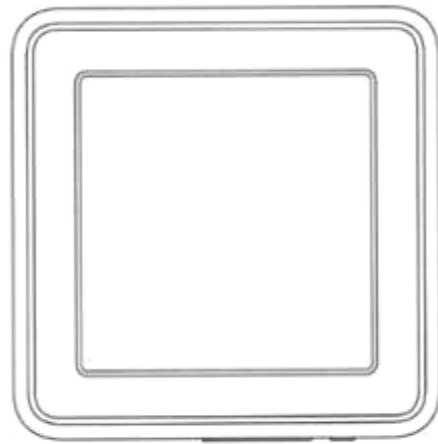

1.2



1.3

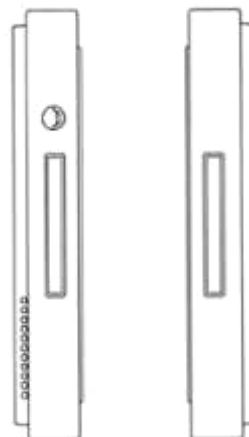

1.4

1.5



1.6



1.7



1.8

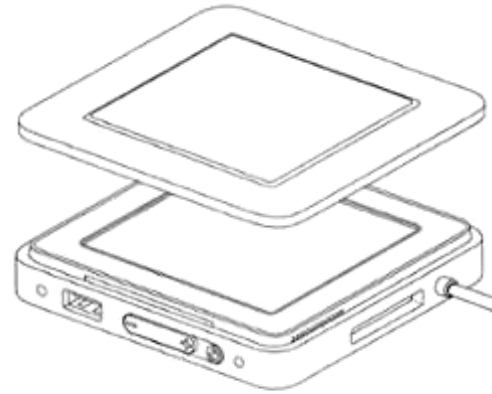

1.9

- (11) **3-0031845**
(15) 26/11/2020 (51) 19-08
(21) 3-2019-02598 (22) 14/10/2019
(18) 14/10/2024
(54) NHÃN SẢN PHẨM (28) 1
(45) 25/01/2021 394B (43) 27/04/2020 385A
NGUYỄN THỊ MAI DUNG (VN)
(73) 985/11 Hương Lộ 2, khu phố 8, phường Bình Trị Đông A, quận Bình Tân, thành phố Hồ Chí Minh
(72) Nguyễn Thị Mai Dung (VN)
(55)



- (11) **3-0031846**
(15) 26/11/2020 (51) 19-08
(21) 3-2019-02599 (22) 14/10/2019
(18) 14/10/2024
(54) NHÃN SẢN PHẨM (28) 1
(45) 25/01/2021 394B (43) 27/04/2020 385A
NGUYỄN THỊ MAI DUNG (VN)
(73) 985/11 Hương Lộ 2, khu phố 8, phường Bình Trị Đông A, quận Bình Tân, thành phố Hồ Chí Minh
(72) Nguyễn Thị Mai Dung (VN)
(55)

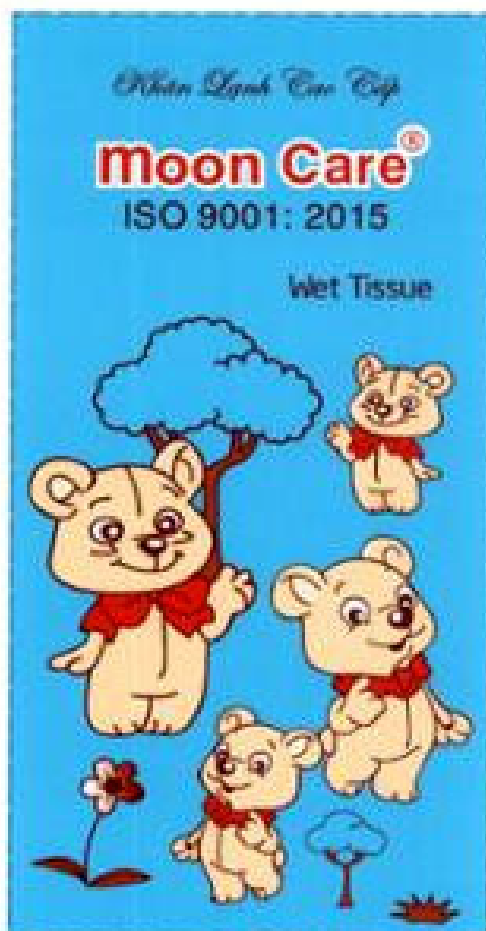

- (11) **3-0031847**
(15) 26/11/2020 (51) 07-07
(21) 3-2019-02659 (22) 21/10/2019
(18) 21/10/2024
(54) RỔ (28) 1
(45) 25/01/2021 394B (43) 27/04/2020 385A
(73) CÔNG TY CỔ PHẦN SẢN XUẤT NHỰA DUY TÂN (VN)
298 Hồ Học Lãm, phường An Lạc, quận Bình Tân, thành phố Hồ Chí Minh
(72) Trần Đức Xuyên (VN)
(74) Công ty TNHH Sở hữu trí tuệ INVENTIO (INVENTIO CO.,LTD)
(55)



1.1



1.2



1.3

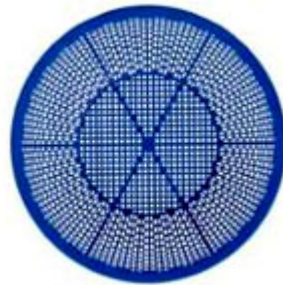

1.4

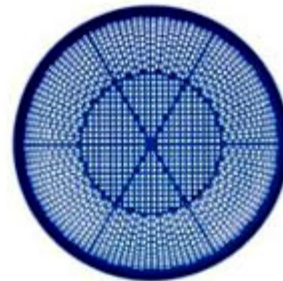

1.5

- (11) 3-0031848
 (15) 26/11/2020 (51) 09-05
 (21) 3-2019-03365 (22) 20/12/2019
 (18) 20/12/2024
 (54) GIẤY GÓI (28) 1
 (45) 25/01/2021 394B (43) 25/05/2020 386A
 KIM, JONG-BAE (KR)
 (73) 105-302,300, Woninjae-ro, Yeonsu-gu, Incheon, 21937, Republic of Korea
 (72) KIM, Jong-Bae (KR)
 (74) Công ty TNHH Quốc tế TRUSTLAW (TRUSTLAW CO.,LTD.)
 (55)



1.1



1.2



1.3



1.4



1.5



1.6

- (11) **3-0031849**
(15) 26/11/2020 (51) 14-03
(21) 3-2019-03214 (22) 09/12/2019
(18) 09/12/2024
(54) ĂNGTEN (28) 1
(30) 2019-013423 18/06/2019 JP;
(45) 25/01/2021 394B (43) 27/04/2020 385A
1. DAIO PAPER CORPORATION (JP)
2-60, Mishimakamiya-cho, Shikokuchuo-shi, Ehime 799-0492 Japan
(73) 2. DAIO ENGINEERING CO., LTD. (JP)
4756-2, Sangawacho, Shikokuchuo-shi, Ehime, 799-0431 Japan
1. TAKURO SHIMADA (JP)
(72) 2. BISTA ALINA (NP)
3. CARRENDER CURT (US)
(74) Công ty TNHH Sở hữu trí tuệ Thảo Thọ Quyền (INVENCO.,LTD)
(55)

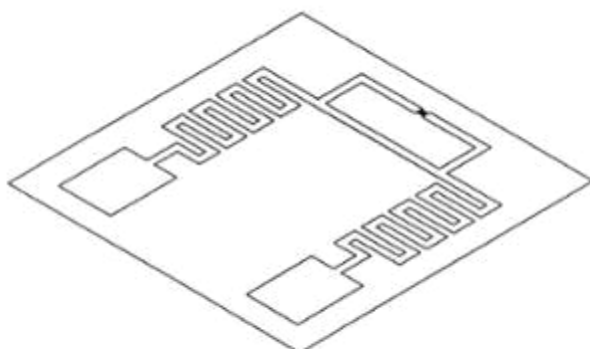

1.1

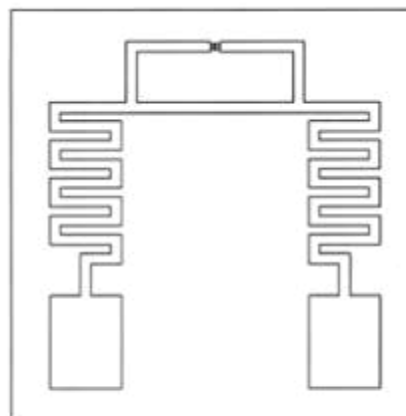

1.2



1.3



1.4

- (11) **3-0031850**
(15) 26/11/2020 (51) 09-05
(21) 3-2019-03493 (22) 31/12/2019
(18) 31/12/2024
(54) BAO GÓI (28) 1
(45) 25/01/2021 394B (43) 25/05/2020 386A
(73) CÔNG TY TNHH THỰC PHẨM HÀ LINH (VN)
41 Nguyễn Đình Chính, phường 15, quận Phú Nhuận, thành phố Hồ Chí Minh
(72) Nguyễn Trung Nghĩa (VN)
(74) Công ty TNHH Tư vấn IPNG (IPNG CO.,LTD)
(55)



1.1



1.2

- (11) **3-0031851**
(15) 26/11/2020 (51) 09-03
(21) 3-2019-00979 (22) 18/04/2019
(18) 18/04/2024
(54) **ĐỒ CHỨA THỰC PHẨM** (28) 3
(30) 30-2018-0054191 21/11/2018 KR; 30-2018-0054193 21/11/2018 KR; 30-2018-0054192 21/11/2018 KR;
(45) 25/01/2021 394B (43) 25/11/2019 380A
CJ CHEILJEDANG CORPORATION (KR)
(73) (Ssangnim-dong) 330, Dongho-ro, Jung-gu, Seoul 04560 Republic of Korea
1. AN, YEON MI (KR)
(72) 2. BAEK, YUN JUNG (KR)
3. LEE, SEUNG PYO (KR)
(74) Công ty TNHH Sở hữu công nghiệp Sao Bắc Đẩu (SAO BAC DAU IP CO.,LTD)
(55)





2.1



2.2



2.3



2.4



2.5



2.6



2.7



3.1



3.2



3.3



3.4



3.5



3.6



3.7

- (11) **3-0031852**
(15) 26/11/2020 (51) 09-03
(21) 3-2019-00984 (22) 18/04/2019
(18) 18/04/2024
(54) **ĐỒ CHỨA THỰC PHẨM** (28) 4
(30) 30-2018-0054447 22/11/2018 KR; 30-2018-0054450 22/11/2018 KR; 30-2018-0054449 22/11/2018 KR; 30-2018-0054448 22/11/2018 KR;
(45) 25/01/2021 394B (43) 25/10/2019 379A
(73) **CJ CHEILJEDANG CORPORATION (KR)**
(Ssangnim-dong) 330, Dongho-ro, Jung-gu, Seoul 04560 Republic of Korea
1. AN, YEON MI (KR)
(72) 2. BAEK, YUN JUNG (KR)
3. LEE, SEUNG PYO (KR)
(74) Công ty TNHH Sở hữu công nghiệp Sao Bắc Đẩu (SAO BAC DAU IP CO.,LTD)
(55)



1.1



1.2



1.3



1.4



1.5



1.6



1.7



2.1



2.2



2.3



2.4



2.5

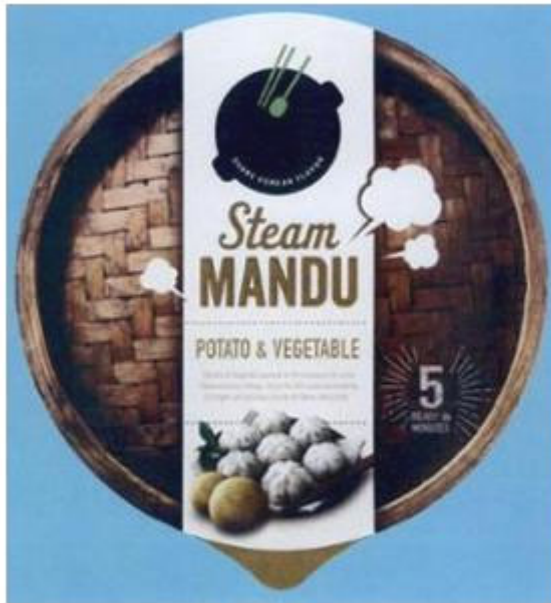

2.6



2.7



3.1



3.2

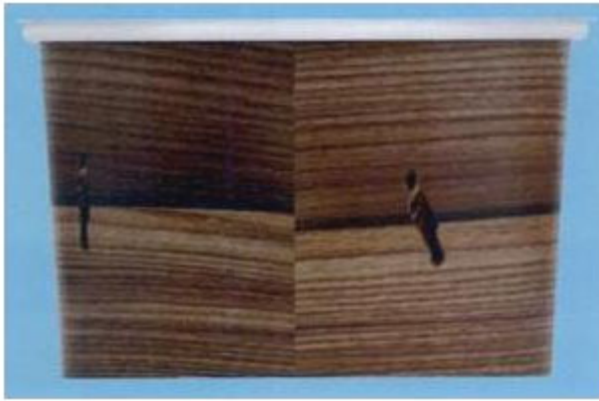

3.3



3.4



3.5



3.6



3.7



4.1



4.2



4.3



4.4



4.5



4.6



4.7

- (11) **3-0031853**
(15) 26/11/2020 (51) 09-05
(21) 3-2019-01434 (22) 04/06/2019
(18) 04/06/2024
(54) BAO GÓI ĐỰNG THỰC PHẨM (28) 1
(45) 25/01/2021 394B (43) 25/12/2019 381A
(73) CJ CHEILJEDANG CORPORATION (KR)
(73) (Ssangnim-dong) 330, Dongho-ro, Jung-gu, Seoul 04560 Republic of Korea
(72) 1. LEE, SEUNG PYO (KR)
2. LEE, HYUN JIN (KR)
(74) Công ty TNHH Sở hữu công nghiệp Sao Bắc Đẩu (SAO BAC DAU IP CO.,LTD)
(55)



1.1



1.2



1.3



1.4



1.5



1.6



1.7

- (11) **3-0031854**
(15) 27/11/2020 (51) 14-03
(21) 3-2018-02378 (22) 12/11/2018
(18) 12/11/2023
(54) ĐIỆN THOẠI NHẬN THỨC (28) 1
(30) 29/647,325 11/05/2018 US;
(45) 25/01/2021 394B (43) 25/02/2020 383A
FUVI COGNITIVE NETWORK CORP. (US)
(73) 3 Speen Street, Suite 150, Framingham, Massachusetts 001701, United States of America
(72) NGUYEN, Phu-Vinh (US)
(74) Công ty Luật TNHH Phạm và Liên danh (PHAM & ASSOCIATES)
(55)

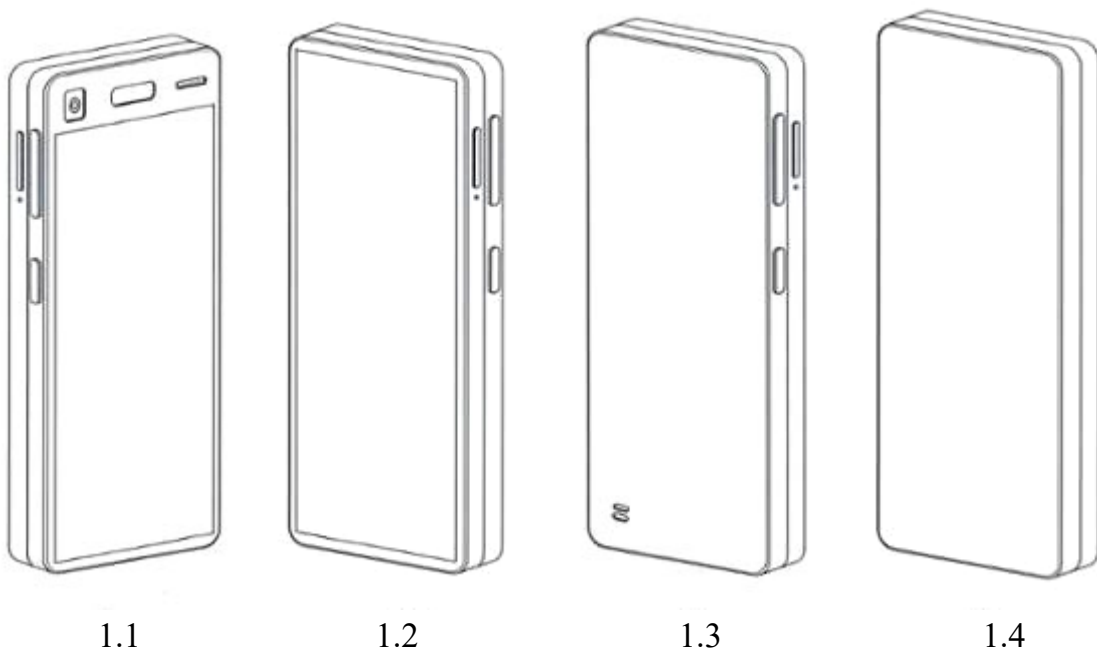



1.5



1.6



1.7



1.8

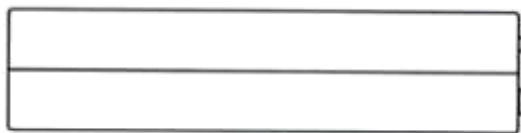

1.9

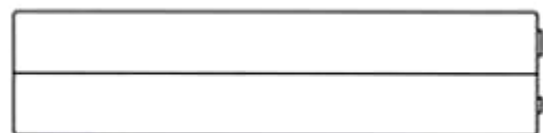

1.10

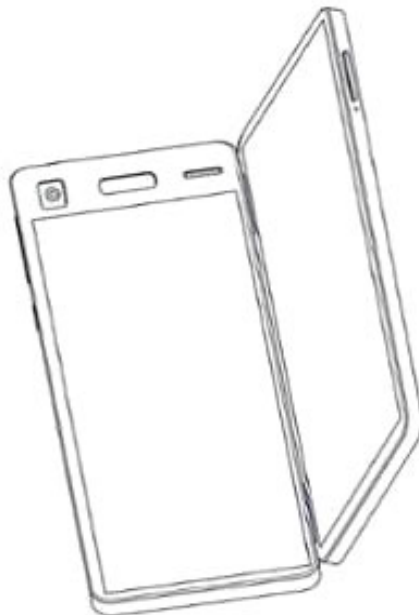

1.11



1.12

CÔNG BÁO SỞ HỮU CÔNG NGHIỆP SỐ 394 TẬP B - QUYỀN 2 (01.2021)

- (11) **3-0031855**
(15) 27/11/2020 (51) 09-03
(21) 3-2019-02687 (22) 22/10/2019
(18) 22/10/2024
(54) BAO GÓI THUỐC LÁ (28) 1
(45) 25/01/2021 394B (43) 30/01/2020 382A
(73) CÔNG TY TNHH SẢN XUẤT, THƯƠNG MẠI VÀ DỊCH VỤ BÔNG SEN (VN)
KM 313+200, quốc lộ 1A, xã Hoàng Quý, huyện Hoàng Hoá, tỉnh Thanh Hoá
(72) Phạm Sơn Hải (VN)
(55)



1.1



1.2

- (11) **3-0031856**
(15) 27/11/2020 (51) 09-01
(21) 3-2019-03301 (22) 16/12/2019
(18) 16/12/2024
(54) CHAI (28) 1
(45) 25/01/2021 394B (43) 25/03/2020 384A
TRUNG TÂM THÔNG TIN - ỨNG DỤNG KHOA HỌC VÀ CÔNG NGHỆ
(73) BÌNH ĐỊNH (VN)
386 Trần Hưng Đạo, thành phố Quy Nhơn, tỉnh Bình Định
(72) Trần Ngọc Hiệu (VN)
(55)

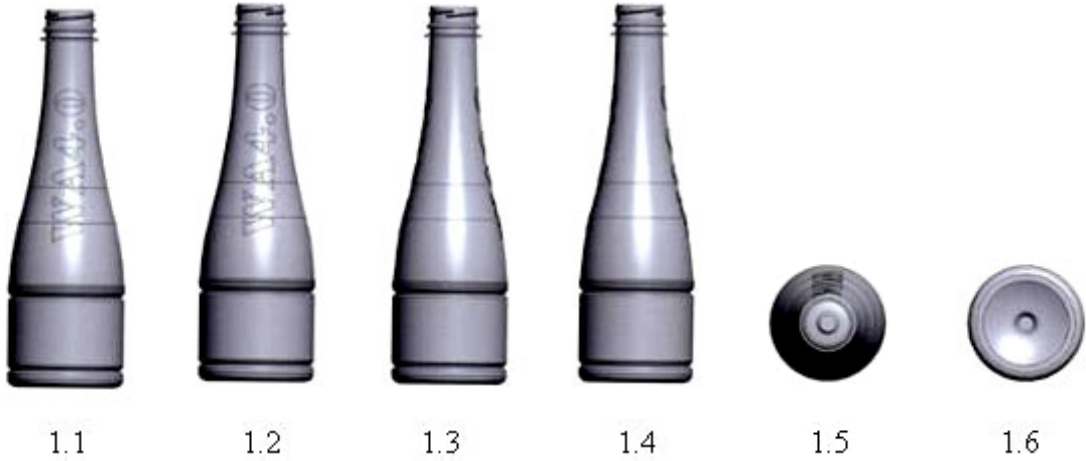

- (11) **3-0031857**
(15) 27/11/2020 (51) 09-05
(21) 3-2020-00609 (22) 19/03/2020
(18) 19/03/2025
(54) TÚI BÁNH (28) 1
(45) 25/01/2021 394B (43) 25/06/2020 387A
(73) CÔNG TY CỔ PHẦN BÁNH KẸO TRÀNG AN 2 - VIỆT NAM (VN)
Số 233, đường Sào Nam, phường Nghi Thu, thị xã Cửa Lò, tỉnh Nghệ An
(72) Trịnh Sỹ (VN)
(74) Công ty TNHH T&T INVENMARK Sở hữu trí tuệ Quốc tế (T&T INVENMARK CO., LTD.)
(55)



1.1

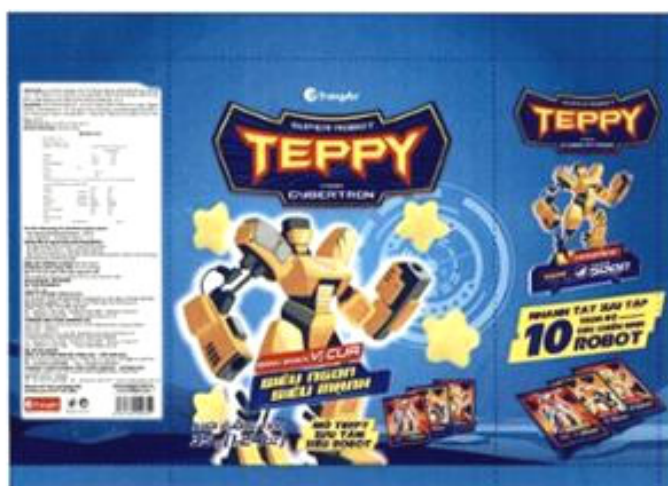

1.2

- (11) **3-0031858**
(15) 27/11/2020 (51) 09-05
(21) 3-2020-00610 (22) 19/03/2020
(18) 19/03/2025
(54) TÚI BÁNH (28) 1
(45) 25/01/2021 394B (43) 25/06/2020 387A
(73) CÔNG TY CỔ PHẦN BÁNH KẸO TRÀNG AN 2 - VIỆT NAM (VN)
Số 233, đường Sào Nam, phường Nghi Thu, thị xã Cửa Lò, tỉnh Nghệ An
(72) Trịnh Sỹ (VN)
(74) Công ty TNHH T&T INVENMARK Sở hữu trí tuệ Quốc tế (T&T INVENMARK
CO., LTD.)
(55)



1.1



1.2

- (11) **3-0031859**
(15) 27/11/2020 (51) 09-03
(21) 3-2019-01685 (22) 03/07/2019
(18) 03/07/2024
(54) THÙNG (28) 1
(45) 25/01/2021 394B (43) 25/12/2019 381A
(73) CÔNG TY TNHH THƯƠNG MẠI DỊCH VỤ KHÂM TÍN (VN)
284/11 Cô Bắc, phường Cô Giang, quận 1, thành phố Hồ Chí Minh
(72) Trần Văn Tường (VN)
(74) Công ty Luật TNHH SIPCO (SIPCO LAWYERS & IP AGENTS)
(55)



1.1



1.2

CÔNG BÁO SỞ HỮU CÔNG NGHIỆP SỐ 394 TẬP B - QUYỀN 2 (01.2021)

- (11) **3-0031860**
- (15) 27/11/2020
- (21) 3-2020-00108
- (18) 14/01/2025
- (54) **HỘP**
- (45) 25/01/2021 394B
- (73) **CÔNG TY TNHH SẢN XUẤT THƯƠNG MẠI KHAI XUÂN LONG VIỆT (VN)**
Số 49 ấp An Ninh, xã Mỹ An Hưng A, huyện Lấp Vò, tỉnh Đồng Tháp
- (72) Nguyễn Văn Phú (VN)
- (55)
- (51) 09-03
- (22) 14/01/2020
- (28) 1
- (43) 27/04/2020 385A



1.1



1.2



1.3



1.4



1.5

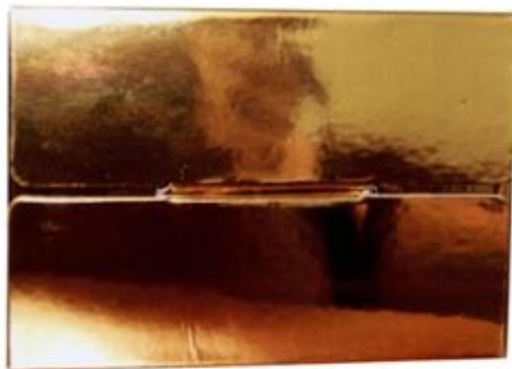

1.6



1.7

- (11) **3-0031861**
(15) 30/11/2020 (51) 09-03
(21) 3-2019-00684 (22) 20/03/2019
(18) 20/03/2024
(54) **HỘP ĐỰNG MỸ PHẨM** (28) 1
(45) 25/01/2021 394B (43) 25/09/2019 378A
CÔNG TY TNHH SẢN XUẤT DƯỢC MỸ PHẨM NHẬT VIỆT KHANG (VN)
(73) 22C đường số 42, khu phố 8, phường Hiệp Bình Chánh, quận Thủ Đức, thành phố Hồ Chí Minh
(72) Nguyễn Văn Tài (VN)
(55)



1.1



1.2

- (11) **3-0031862**
(15) 30/11/2020 (51) 09-03
(21) 3-2020-00209 (22) 21/01/2020
(18) 21/01/2025
(54) **HỘP ĐỰNG THẠCH** (28) 1
(45) 25/01/2021 394B (43) 27/04/2020 385A
CÔNG TY CỔ PHẦN CHẾ BIẾN THỰC PHẨM CAO BẰNG (VN)
(73) (NR ông Nguyễn Văn Phúc), thôn Thượng Thôn, xã Đông Tiến, huyện Yên Phong, tỉnh Bắc Ninh
(72) Trần Thị Vượng (VN)
(74) Công ty TNHH Sở hữu trí tuệ và Công nghệ Thủ đô (CAPITAL IP&T CO.LTD.)
(55)



1.1



1.2

- (11) **3-0031863**
(15) 30/11/2020 (51) 09-03
(21) 3-2020-00210 (22) 21/01/2020
(18) 21/01/2025
(54) **HỘP ĐỰNG THẠCH** (28) 1
(45) 25/01/2021 394B (43) 27/04/2020 385A
CÔNG TY CỔ PHẦN CHẾ BIẾN THỰC PHẨM CAO BẰNG (VN)
(73) (NR ông Nguyễn Văn Phúc), thôn Thượng Thôn, xã Đông Tiến, huyện Yên Phong, tỉnh Bắc Ninh
(72) Trần Thị Vượng (VN)
(74) Công ty TNHH Sở hữu trí tuệ và Công nghệ Thủ đô (CAPITAL IP&T CO.LTD.)
(55)



1.1



1.2

- (11) **3-0031864**
(15) 30/11/2020 (51) 09-03
(21) 3-2020-00211 (22) 21/01/2020
(18) 21/01/2025
(54) **HỘP ĐỰNG THẠCH** (28) 1
(45) 25/01/2021 394B (43) 27/04/2020 385A
CÔNG TY CỔ PHẦN CHẾ BIẾN THỰC PHẨM CAO BẰNG (VN)
(73) (NR ông Nguyễn Văn Phúc), thôn Thượng Thôn, xã Đông Tiến, huyện Yên Phong, tỉnh Bắc Ninh
(72) Trần Thị Vượng (VN)
(74) Công ty TNHH Sở hữu trí tuệ và Công nghệ Thủ đô (CAPITAL IP&T CO.LTD.)
(55)



1.1



1.2

- (11) **3-0031865**
(15) 30/11/2020 (51) 19-08
(21) 3-2019-02080 (22) 16/08/2019
(18) 16/08/2024
(54) NHÃN SẢN PHẨM (28) 1
(45) 25/01/2021 394B (43) 27/04/2020 385A
(73) CÔNG TY TNHH NAM PHƯƠNG V.N (VN)
124 Lê Lai, phường 03, quận Gò Vấp, thành phố Hồ Chí Minh
(72) Hoàng Thị Minh Hiếu (VN)
(74) Công ty Luật TNHH Phạm và Liên danh (PHAM & ASSOCIATES)
(55)



1.1



1.2

- (11) **3-0031866**
(15) 30/11/2020 (51) 19-08
(21) 3-2019-02081 (22) 16/08/2019
(18) 16/08/2024
(54) NHÃN SẢN PHẨM (28) 1
(45) 25/01/2021 394B (43) 27/04/2020 385A
(73) CÔNG TY TNHH NAM PHƯƠNG V.N (VN)
124 Lê Lai, phường 03, quận Gò Vấp, thành phố Hồ Chí Minh
(72) Hoàng Thị Minh Hiếu (VN)
(74) Công ty Luật TNHH Phạm và Liên danh (PHAM & ASSOCIATES)
(55)



1.1



1.2

- (11) **3-0031867**
 - (15) 30/11/2020
 - (21) 3-2019-02082
 - (18) 16/08/2024
 - (54) **NHÃN SẢN PHẨM**
 - (45) 25/01/2021 394B
 - (73) **CÔNG TY TNHH NAM PHƯƠNG V.N (VN)**
124 Lê Lai, phường 03, quận Gò Vấp, thành phố Hồ Chí Minh
 - (72) **Hoàng Thị Minh Hiếu (VN)**
 - (74) **Công ty Luật TNHH Phạm và Liên danh (PHAM & ASSOCIATES)**
 - (55)
- (51) 19-08
 - (22) 16/08/2019
 - (28) 2
 - (43) 27/04/2020 385A



1.1



1.2



2.1



2.2

- (11) **3-0031868**
(15) 30/11/2020 (51) 06-01; 28-03
(21) 3-2019-02407 (22) 23/09/2019
(18) 23/09/2024
(54) MÁY MÁT XA (28) 1
(45) 25/01/2021 394B (43) 25/12/2019 381A
(73) OSIM INTERNATIONAL PTE LTD (SG)
65 UBI Avenue 1, Singapore 408939
(72) KER Zi Yi (MY)
(74) Công ty Luật TNHH quốc tế BMVN (BMVN INTERNATIONAL LLC)
(55)



1.1

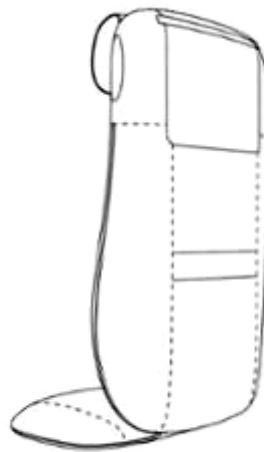

1.2

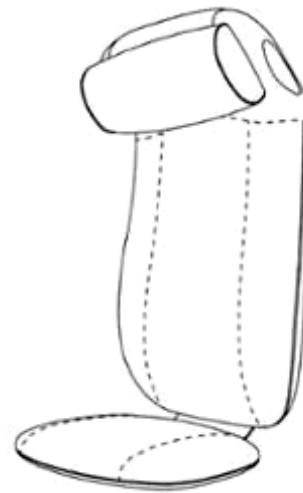

1.3

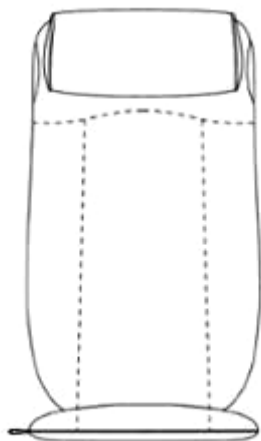

1.4

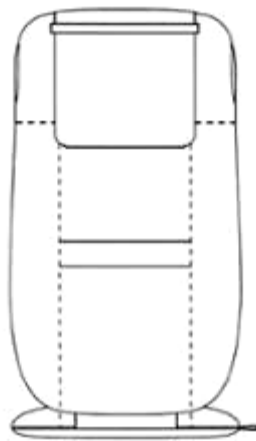

1.5



1.6

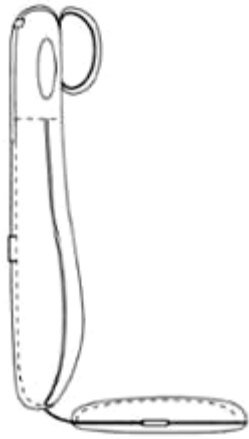

1.7

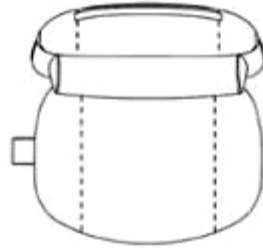

1.8

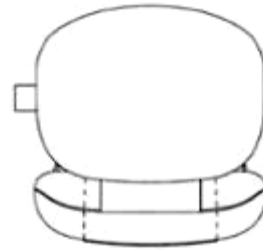

1.9

- (11) **3-0031869**
(15) 30/11/2020 (51) 09-05
(21) 3-2019-02632 (22) 16/10/2019
(18) 16/10/2024
(54) BAO GÓI (28) 1
(45) 25/01/2021 394B (43) 30/01/2020 382A
(73) ORION CORPORATION (KR)
13, Baekbeom-ro 90da-gil, Yongsan-gu, Seoul 04369, Republic of Korea
(72) 1. LEE, A REUM (KR)
2. CHOE, EUN JE (KR)
(74) Công ty Luật TNHH quốc tế BMVN (BMVN INTERNATIONAL LLC)
(55)



1.1



1.2

- (11) **3-0031870**
(15) 30/11/2020 (51) 03-01
(21) 3-2019-02819 (22) 07/11/2019
(18) 07/11/2024
(54) TÚI (28) 1
(30) 006431789 08/05/2019 EM;
(45) 25/01/2021 394B (43) 27/04/2020 385A
FURLA S.P.A. (IT)
(73) Via Bellaria, 3-5,I-40068 San Lazzaro Di Savena (Bologna), Italy
(72) Alberto CAMERLENGO (IT)
(74) Công ty Luật TNHH T&G (TGVN)
(55)



1.1



1.2



1.3



1.4



1.5



1.6



1.7

- (11) **3-0031871**
(15) 30/11/2020
(21) 3-2019-02821
(18) 07/11/2024
(54) TÚI
(30) 006431789 08/05/2019 EM;
(45) 25/01/2021 394B
(73) FURLA S.P.A. (IT)
Via Bellaria, 3-5,I-40068 San Lazzaro Di Savena (Bologna), Italy
(72) Alberto CAMERLENGO (IT)
(74) Công ty Luật TNHH T&G (TGVN)
(55)
- (51) 03-01
(22) 07/11/2019
(28) 1
(43) 27/04/2020 385A



1.1



1.2



1.3



1.4



1.5



1.6



1.7

- (11) **3-0031872**
- (15) 30/11/2020
- (21) 3-2019-02900
- (18) 15/11/2024
- (54) XI LANH THỦY LỰC CÓ TẮM ĐỒ (28) 3
- (30) 201930275208.8 30/05/2019 CN;
- (45) 25/01/2021 394B
- (43) 27/04/2020 385A
- SMC CORPORATION (JP)
- (73) 14-1, Sotokanda 4-chome, Chiyoda-ku, Tokyo 101-0021, JAPAN
- (72) Tsuyoshi ASABA (JP)
- (74) Công ty Luật TNHH Phạm và Liên danh (PHAM & ASSOCIATES)
- (55)

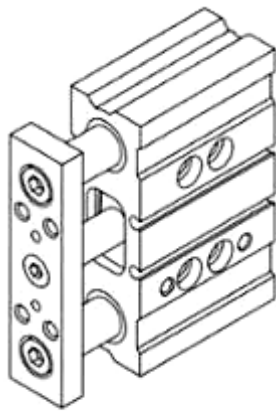

1.1

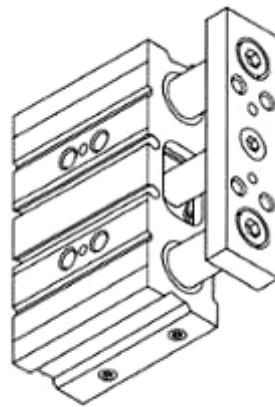

1.2

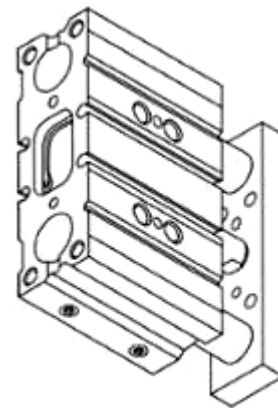

1.3

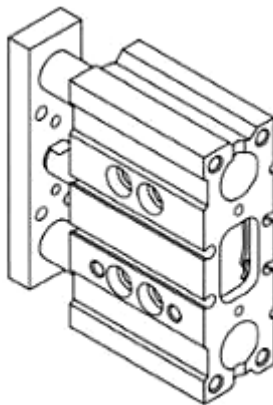

1.4

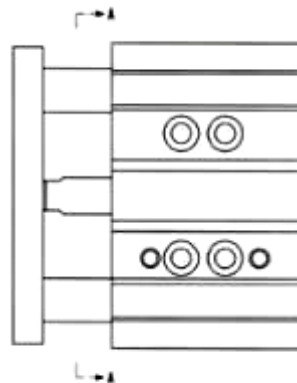

1.5

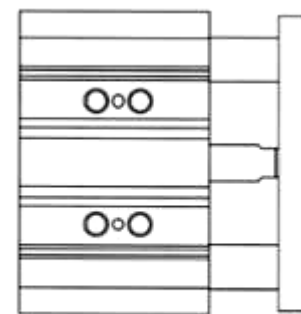

1.6



1.7

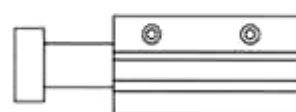

1.8

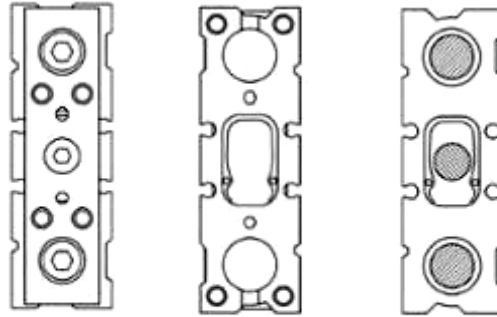

1.9

1.10

1.11

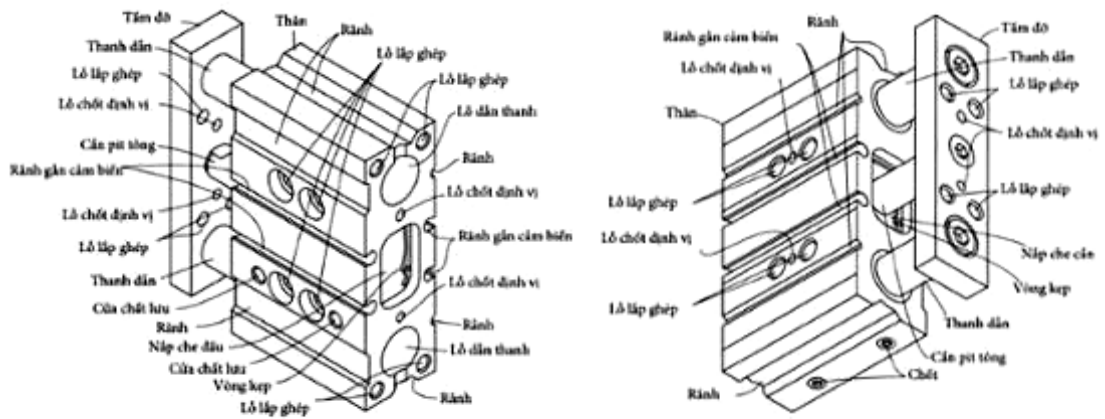

1.12

1.13

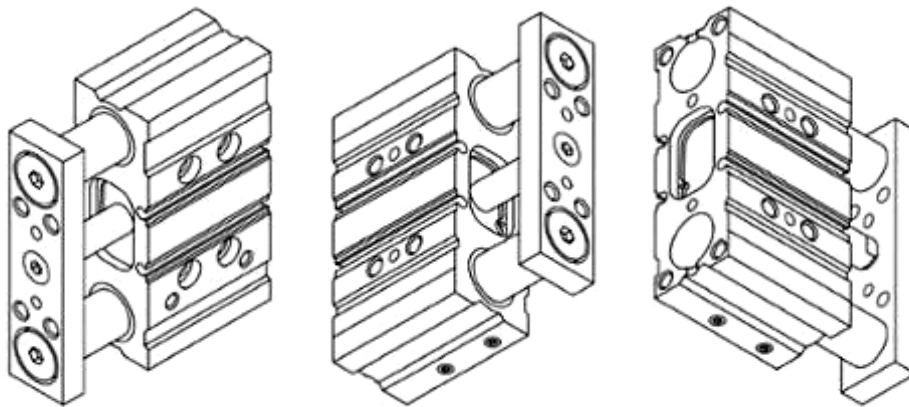

2.1

2.2

2.3

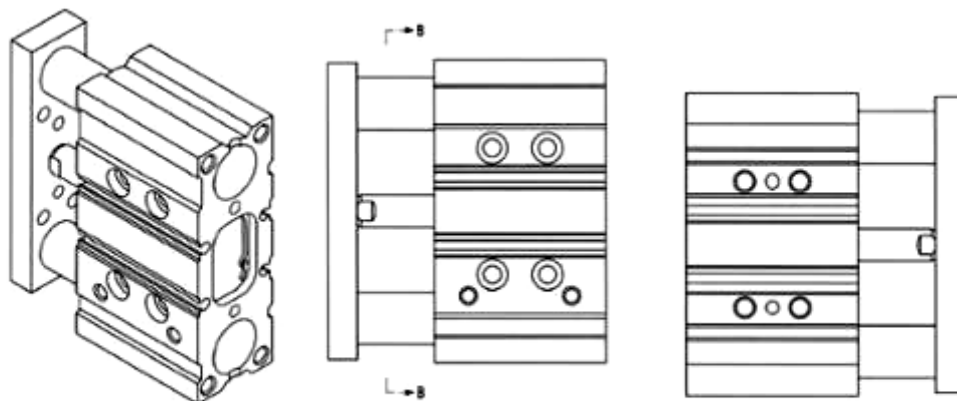

2.4

2.5

2.6

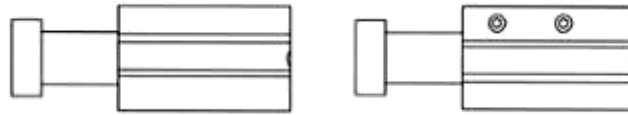

2.7

2.8

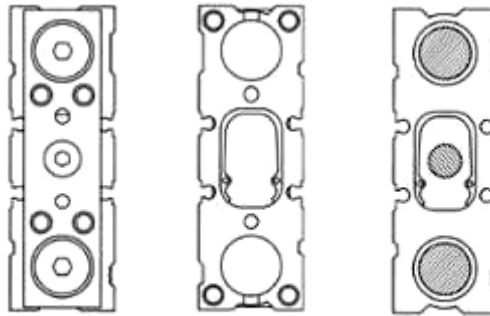

2.9

2.10

2.11

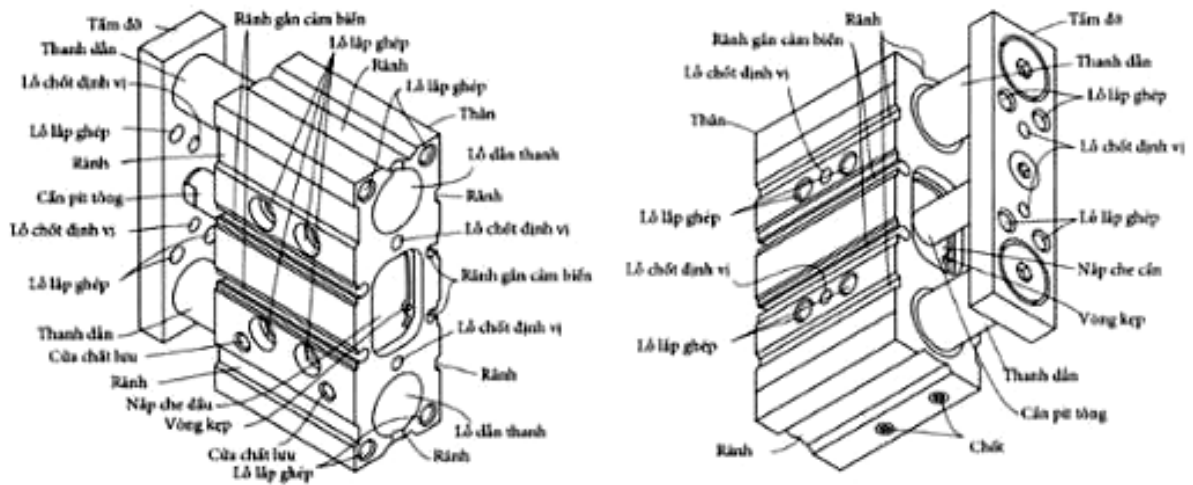

2.12

2.13

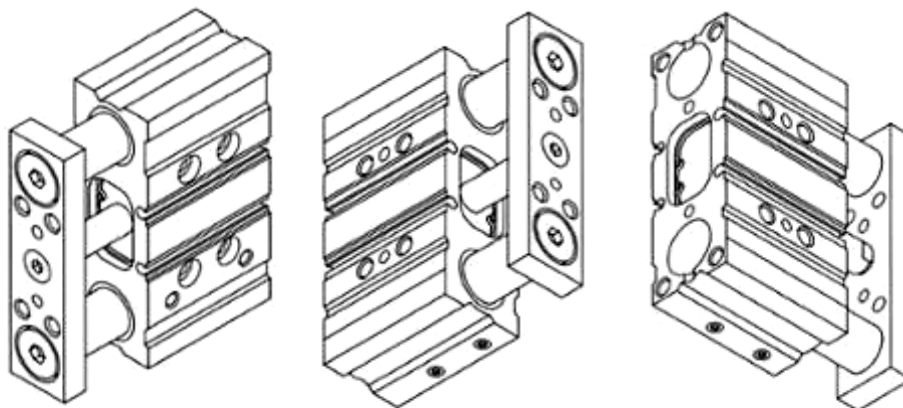

3.1

3.2

3.3

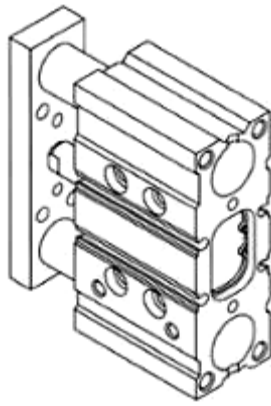

3.4

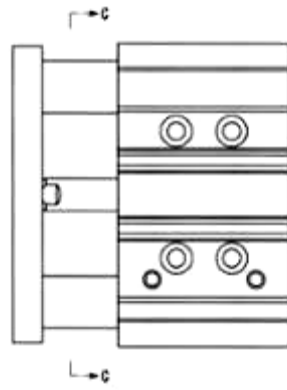

3.5

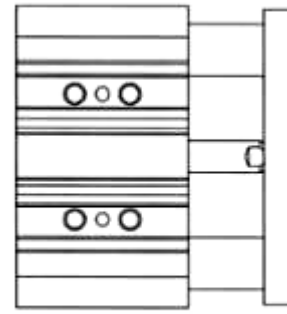

3.6



3.7

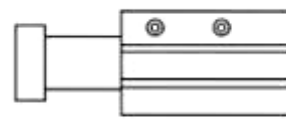

3.8

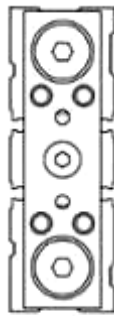

3.9



3.10



3.11

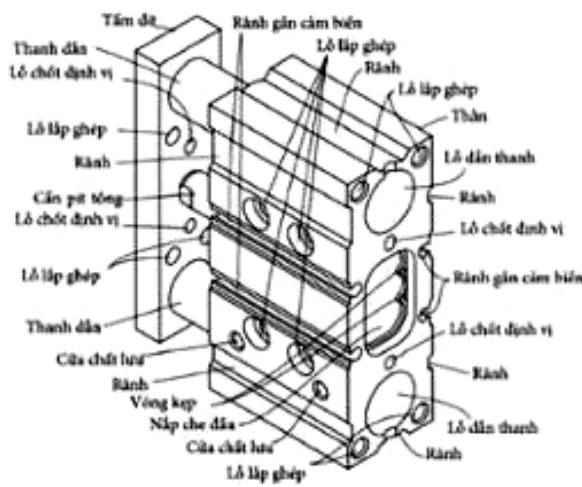

3.12

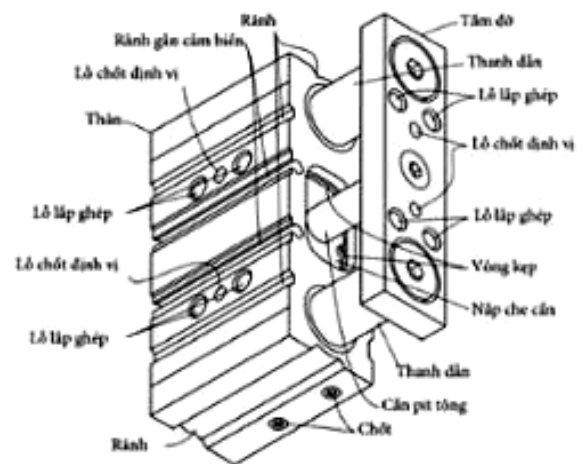

3.13

- (11) **3-0031873**
- (15) 01/12/2020
- (21) 3-2019-02901
- (18) 15/11/2024
- (54) XI LANH THỦY LỰC CÓ TẮM ĐỒ (28) 4
- (30) 201930275208.8 30/05/2019 CN;
- (45) 25/01/2021 394B
- (43) 27/04/2020 385A
- SMC CORPORATION (JP)
- (73) 14-1, Sotokanda 4-chome, Chiyoda-ku, Tokyo 101-0021, JAPAN
- (72) Tsuyoshi ASABA (JP)
- (74) Công ty Luật TNHH Phạm và Liên danh (PHAM & ASSOCIATES)
- (55)

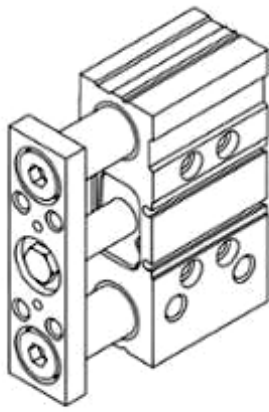

1.1

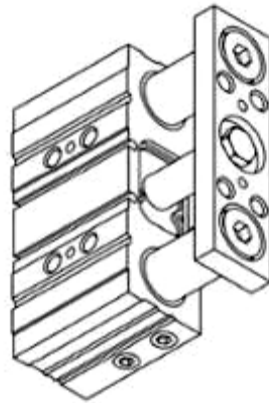

1.2

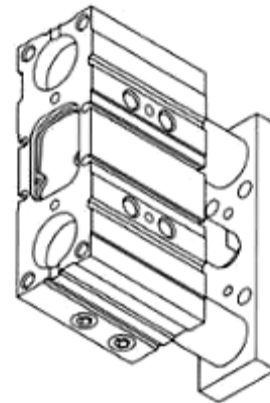

1.3

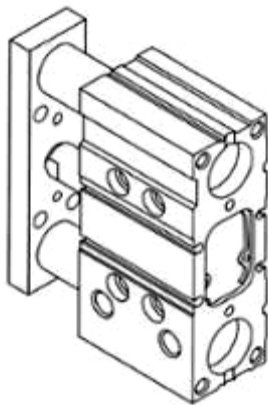

1.4

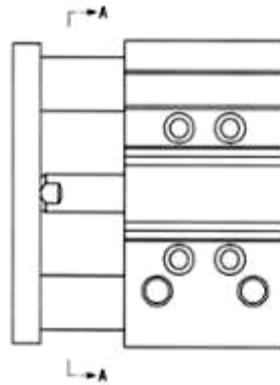

1.5

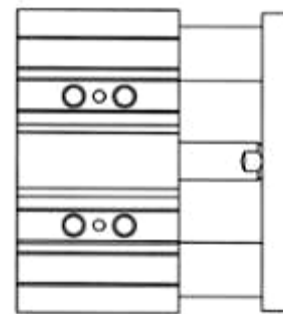

1.6



1.7

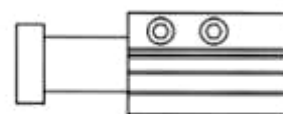

1.8

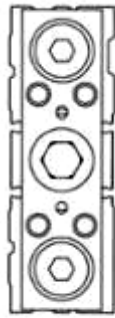

1.9



1.10



1.11

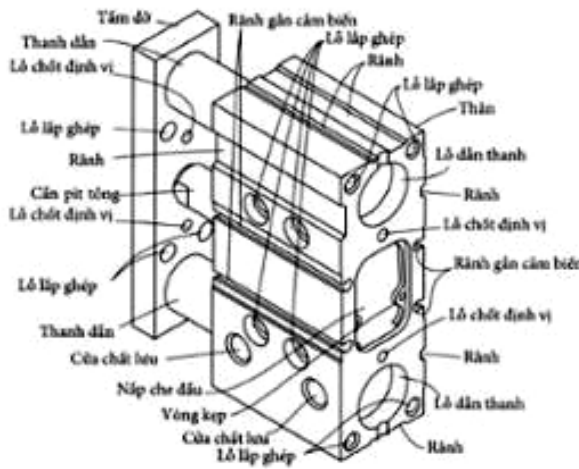

1.12

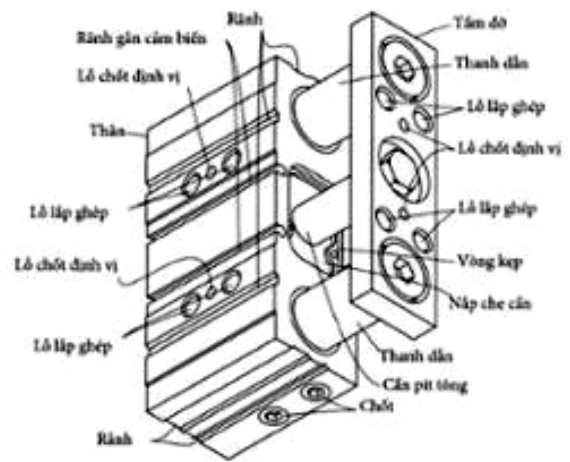

1.13

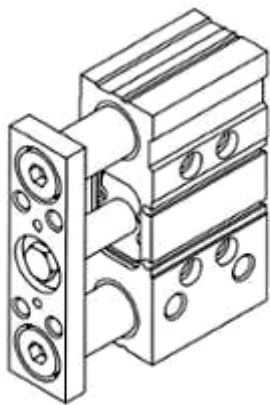

2.1

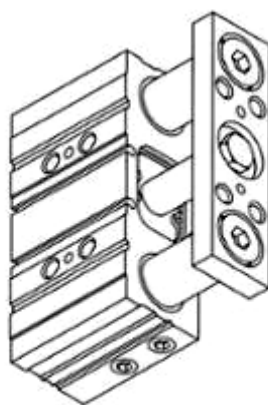

2.2

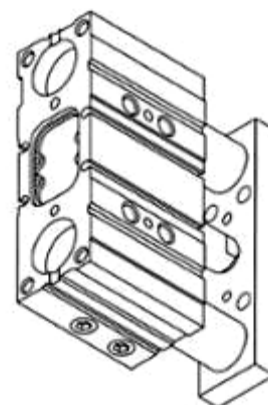

2.3

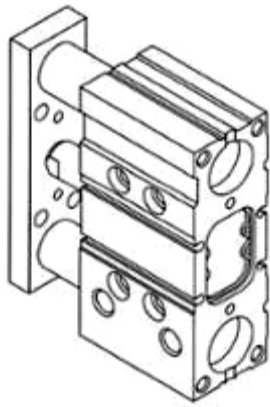

2.4

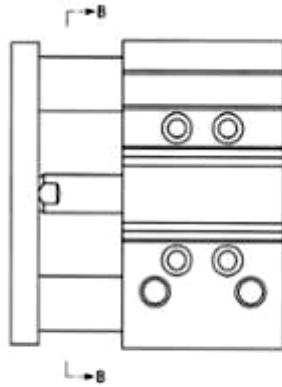

2.5

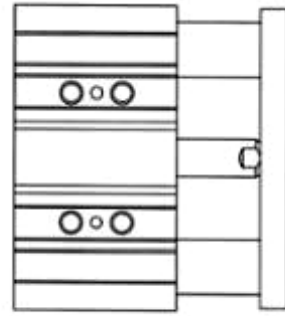

2.6

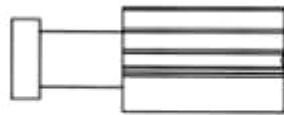

2.7

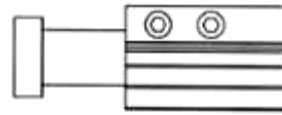

2.8

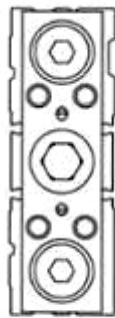

2.9

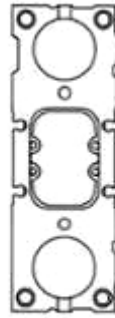

2.10

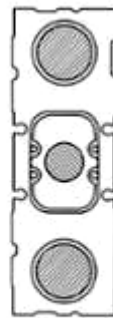

2.11

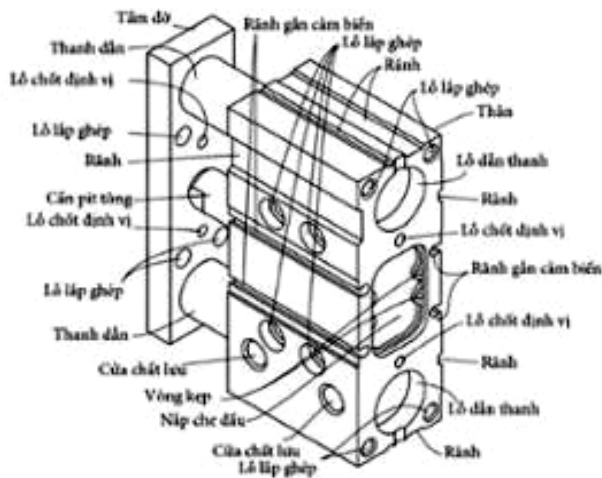

2.12

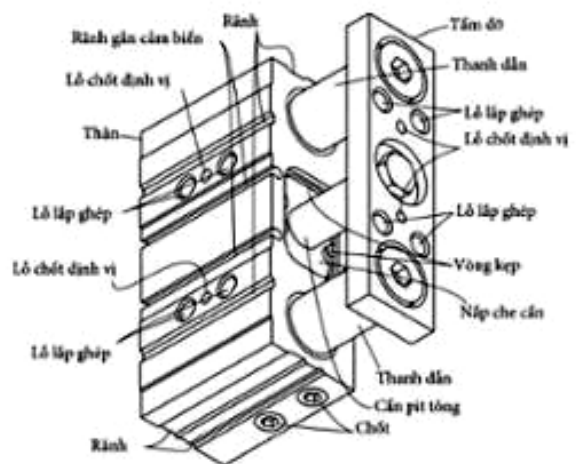

2.13

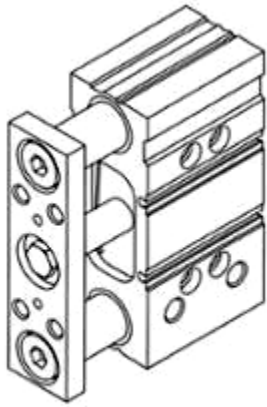

3.1

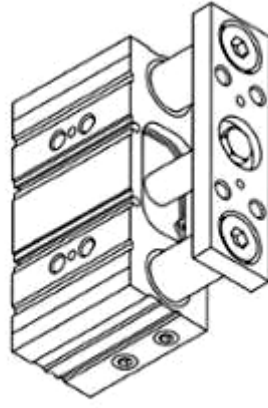

3.2

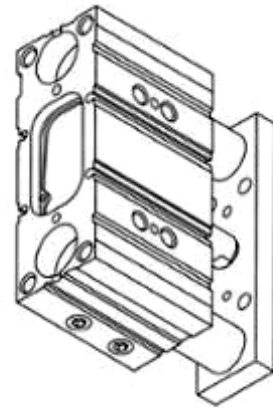

3.3

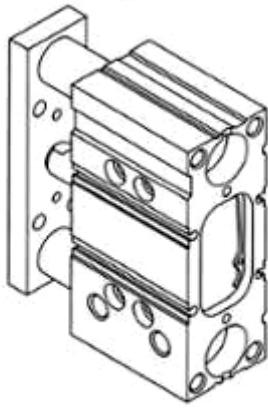

3.4

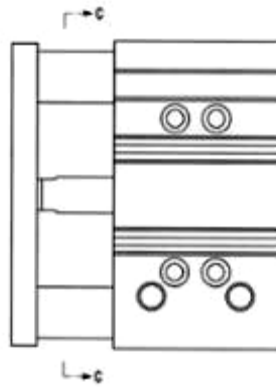

3.5

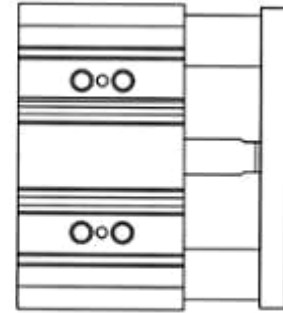

3.6



3.7

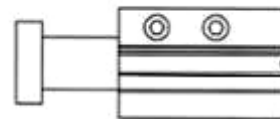

3.8

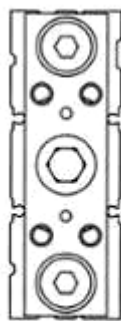

3.9

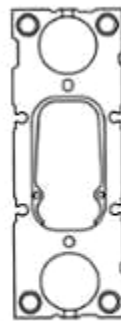

3.10

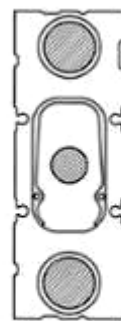

3.11

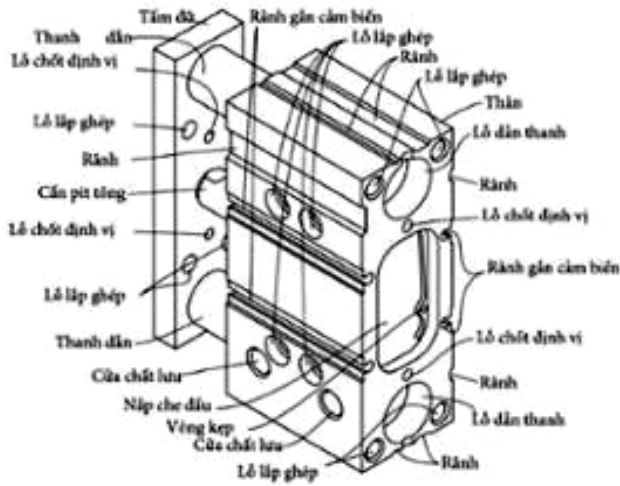

3.12

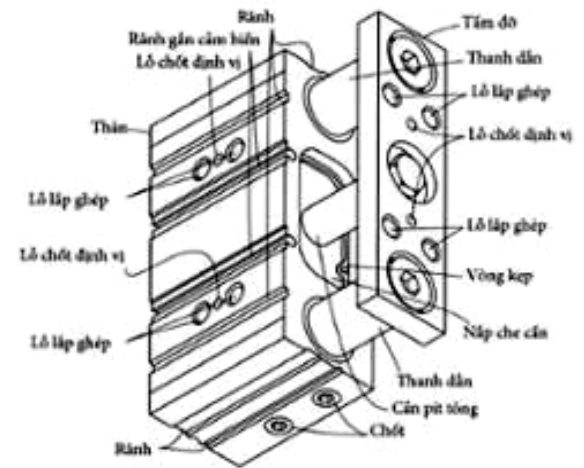

3.13

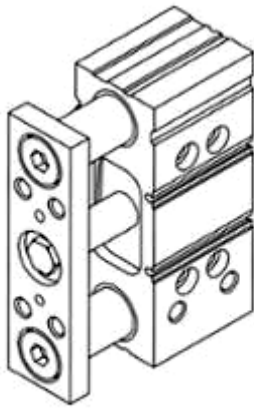

4.1

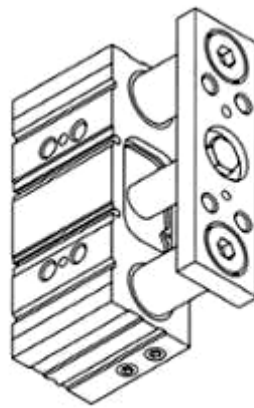

4.2

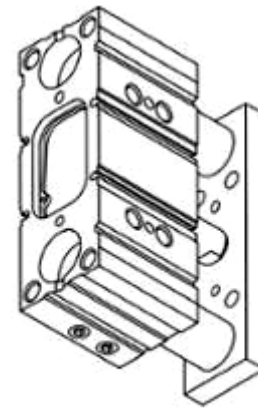

4.3

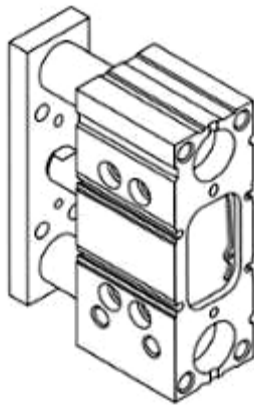

4.4

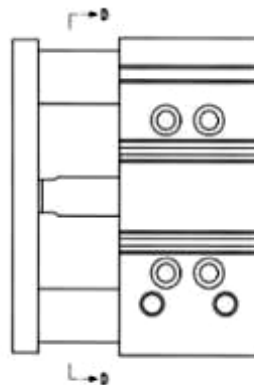

4.5

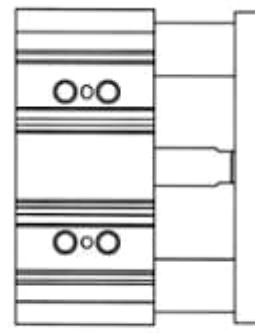

4.6

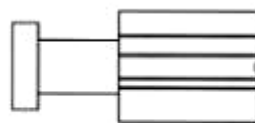

4.7

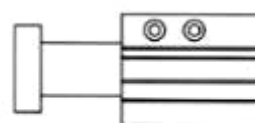

4.8

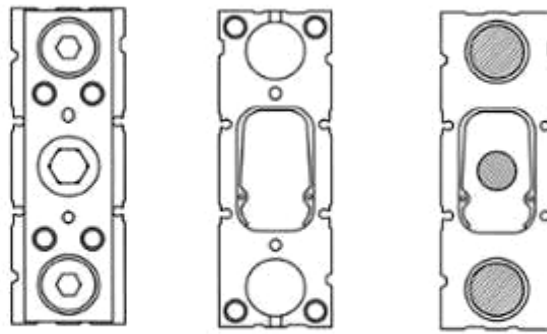

4.9

4.10

4.11

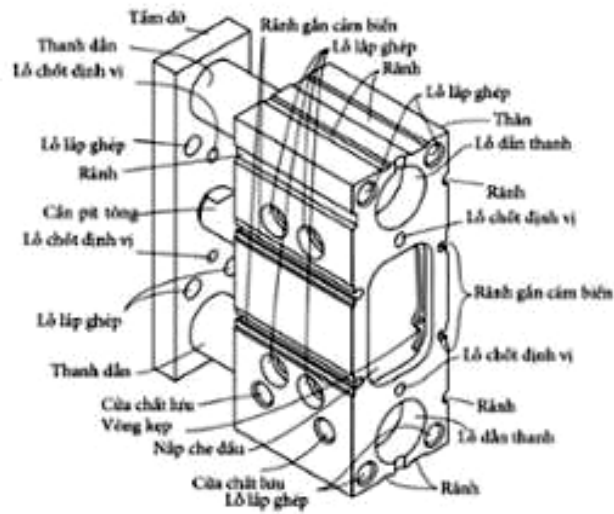

4.12

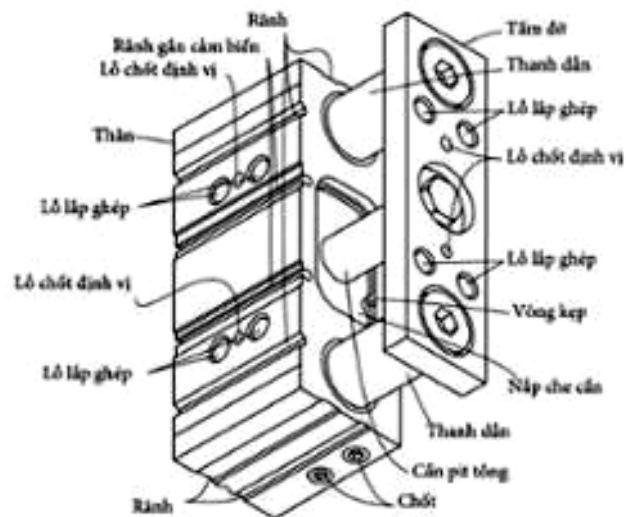

4.13

- (11) **3-0031874**
(15) 01/12/2020 (51) 09-07
(21) 3-2019-03014 (22) 22/11/2019
(18) 22/11/2024
(54) **NẮP CHAI** (28) 1
(45) 25/01/2021 394B (43) 25/02/2020 383A
(73) **CÔNG TY TNHH NAM PHƯƠNG V.N (VN)**
124 Lê Lai, phường 03, quận Gò Vấp, thành phố Hồ Chí Minh
(72) **Hoàng Thị Minh Hiếu (VN)**
(74) **Công ty Luật TNHH Phạm và Liên danh (PHAM & ASSOCIATES)**
(55)



1.1



1.2



1.3



1.4



1.5



1.6



1.7



1.8

- (11) **3-0031875**
(15) 01/12/2020 (51) 09-07
(21) 3-2019-03015 (22) 22/11/2019
(18) 22/11/2024
(54) **NẮP CHAI** (28) 1
(45) 25/01/2021 394B (43) 25/02/2020 383A
(73) **CÔNG TY TNHH NAM PHƯƠNG V.N (VN)**
124 Lê Lai, phường 3, quận Gò Vấp, thành phố Hồ Chí Minh
(72) **Hoàng Thị Minh Hiếu (VN)**
(74) **Công ty Luật TNHH Phạm và Liên danh (PHAM & ASSOCIATES)**
(55)

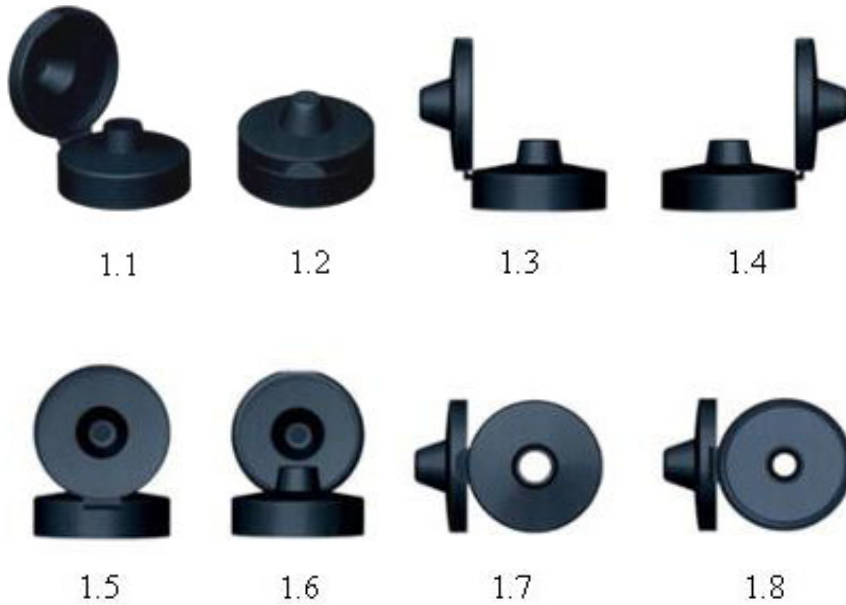

- (11) **3-0031876**
(15) 01/12/2020 (51) 09-05
(21) 3-2019-03340 (22) 18/12/2019
(18) 18/12/2024
(54) BAO GÓI (28) 1
(45) 25/01/2021 394B (43) 25/02/2020 383A
(73) CÔNG TY TNHH NAM PHƯƠNG V.N (VN)
124 Lê Lai, phường 3, quận Gò Vấp, thành phố Hồ Chí Minh
(72) Hoàng Thị Minh Hiếu (VN)
(74) Công ty Luật TNHH Phạm và Liên danh (PHAM & ASSOCIATES)
(55)



1.1



1.2

- (11) **3-0031877**
(15) 01/12/2020 (51) 07-02
(21) 3-2020-00027 (22) 03/01/2020
(18) 03/01/2025
(54) DỤNG CỤ NẤU NƯỚNG (28) 1
(30) 30-2019-0032666 08/07/2019 KR;
(45) 25/01/2021 394B (43) 25/02/2020 383A
LOCK & LOCK COMPANY LIMITED (KR)
(73) Lock & Lock Building, 1556-1, Seocho-3 Dong, Seocho-gu, Seoul, Korea
(72) Kim Kwang Ik (KR)
(74) Công ty TNHH Tâm nhìn và Liên danh (VISION & ASSOCIATES CO.LTD.)
(55)

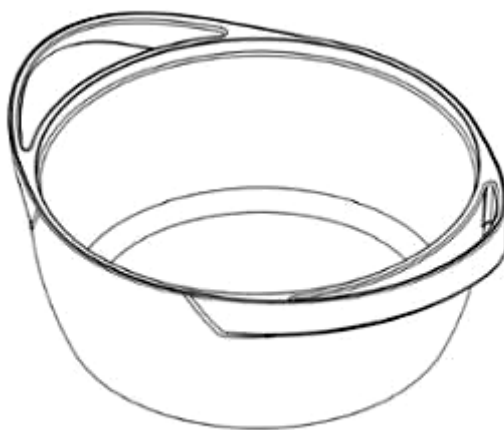

1.1



1.2



1.3

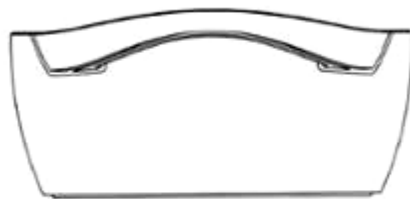

1.4



1.5

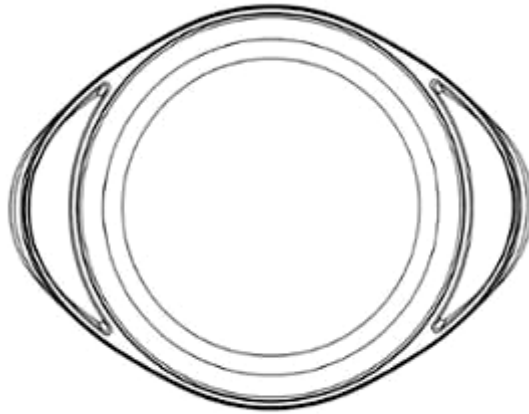

1.6

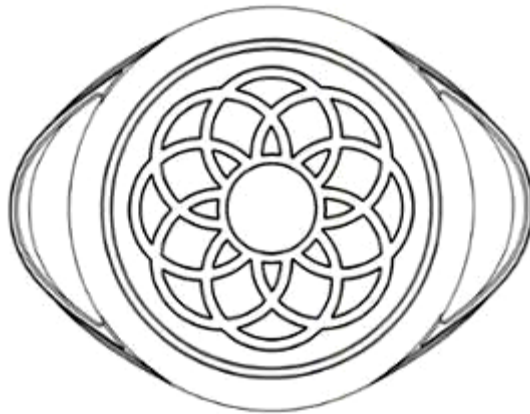

1.7

- (11) **3-0031878**
(15) 01/12/2020 (51) 07-02
(21) 3-2020-00032 (22) 06/01/2020
(18) 06/01/2025
(54) DỤNG CỤ NẤU NƯỚNG (28) 1
(30) 30-2019-0041137 28/08/2019 KR;
(45) 25/01/2021 394B (43) 25/02/2020 383A
LOCK & LOCK COMPANY LIMITED (KR)
(73) Lock & Lock Building, 1556-1, Seocho-3 Dong, Seocho-gu, Seoul, Korea
(72) NAM SOO JUNG (KR)
(74) Công ty TNHH Tâm nhìn và Liên danh (VISION & ASSOCIATES CO.LTD.)
(55)



1.1

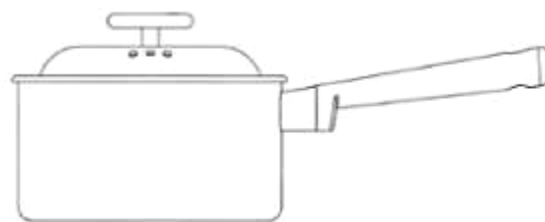

1.2

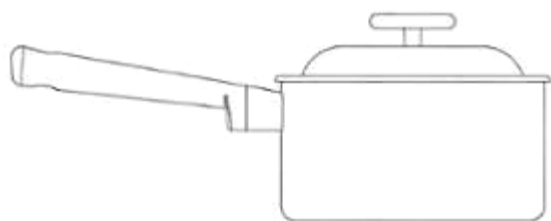

1.3



1.4

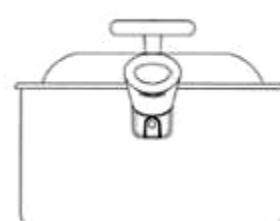

1.5

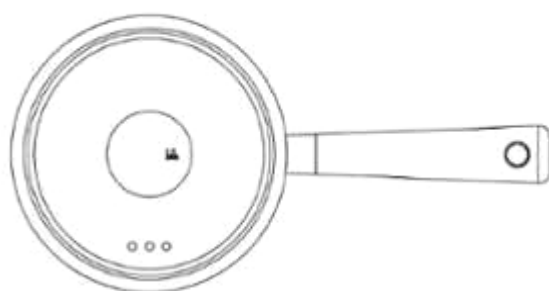

1.6

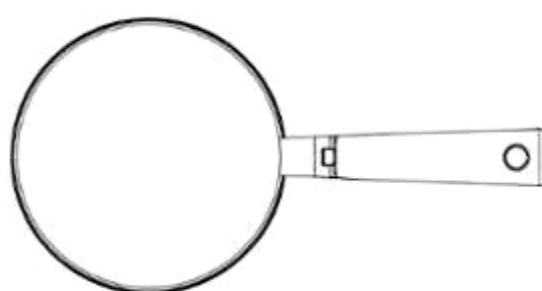

1.7

- (11) **3-0031879**
(15) 01/12/2020 (51) 07-02
(21) 3-2020-00061 (22) 07/01/2020
(18) 07/01/2025
(54) DỤNG CỤ NẤU NƯỚNG (28) 1
(30) 30-2019-0032672 08/07/2019 KR;
(45) 25/01/2021 394B (43) 25/02/2020 383A
LOCK & LOCK COMPANY LIMITED (KR)
(73) Lock & Lock Building, 1556-1, Seocho-3 Dong, Seocho-gu, Seoul, Korea
(72) KIM KWANGIK (KR)
(74) Công ty TNHH Tâm nhìn và Liên danh (VISION & ASSOCIATES CO.LTD.)
(55)



1.1

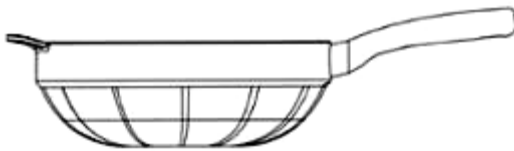

1.2

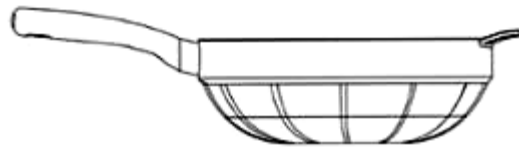

1.3



1.4

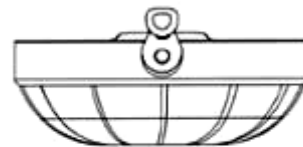

1.5

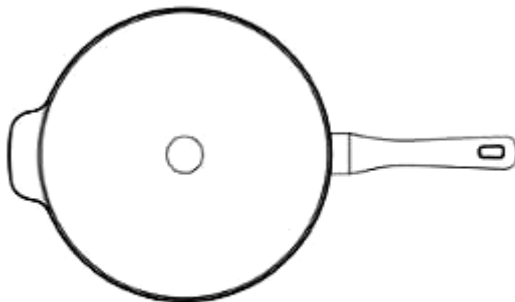

1.6

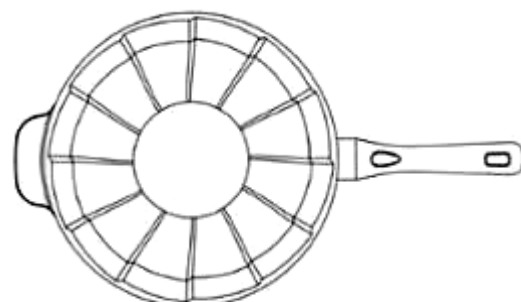

1.7

- (11) **3-0031880**
(15) 01/12/2020 (51) 07-02
(21) 3-2020-00062 (22) 07/01/2020
(18) 07/01/2025
(54) DỤNG CỤ NẤU NƯỚNG (28) 1
(30) 30-2019-0032667 08/07/2019 KR;
(45) 25/01/2021 394B (43) 25/02/2020 383A
LOCK & LOCK COMPANY LIMITED (KR)
(73) Lock & Lock Building, 1556-1, Seocho-3 Dong, Seocho-gu, Seoul, Korea
(72) KIM KWANGIK (KR)
(74) Công ty TNHH Tâm nhìn và Liên danh (VISION & ASSOCIATES CO.LTD.)
(55)

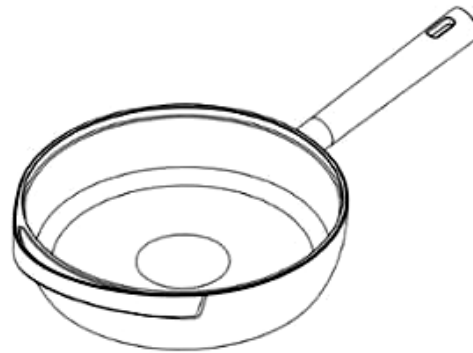

1.1



1.2



1.3



1.4



1.5

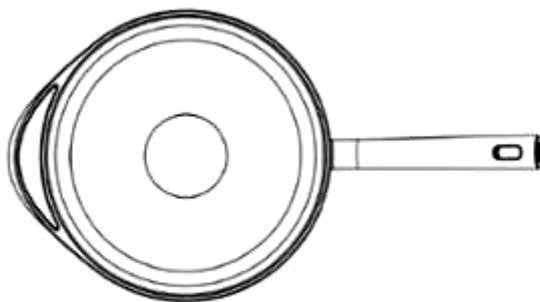

1.6

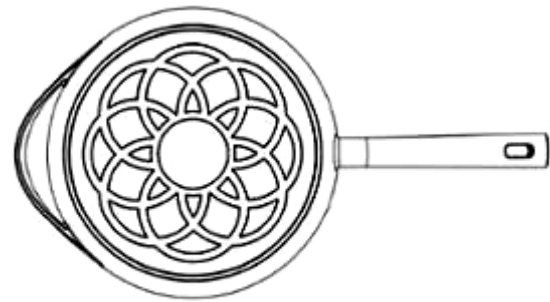

1.7

- (11) **3-0031881**
(15) 02/12/2020 (51) 07-02
(21) 3-2020-00063 (22) 07/01/2020
(18) 07/01/2025
(54) DỤNG CỤ NẤU NƯỚNG (28) 1
(30) 30-2019-0032668 08/07/2019 KR;
(45) 25/01/2021 394B (43) 25/02/2020 383A
LOCK & LOCK COMPANY LIMITED (KR)
(73) Lock & Lock Building, 1556-1, Seocho-3 Dong, Seocho-gu, Seoul, Korea
(72) Kim Kwang Ik (KR)
(74) Công ty TNHH Tâm nhìn và Liên danh (VISION & ASSOCIATES CO.LTD.)
(55)



1.1

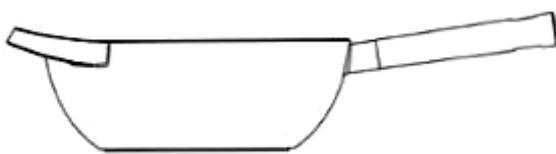

1.2

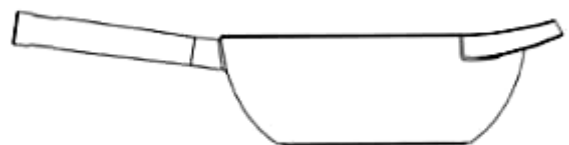

1.3



1.4



1.5

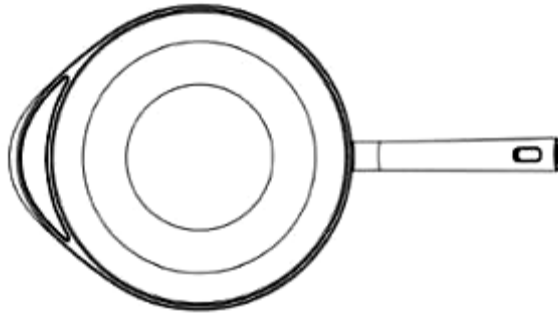

1.6

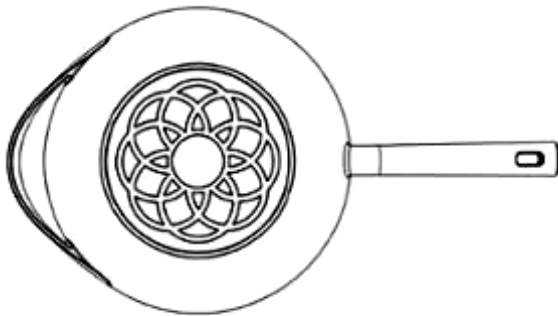

1.7

- (11) **3-0031882**
(15) 02/12/2020 (51) 07-02
(21) 3-2020-00064 (22) 07/01/2020
(18) 07/01/2025
(54) DỤNG CỤ NẤU NƯỚNG (28) 1
(30) 30-2019-0032670 08/07/2019 KR;
(45) 25/01/2021 394B (43) 25/02/2020 383A
LOCK & LOCK COMPANY LIMITED (KR)
(73) Lock & Lock Building, 1556-1, Seocho-3 Dong, Seocho-gu, Seoul, Korea
(72) Kim Kwang Ik (KR)
(74) Công ty TNHH Tâm nhìn và Liên danh (VISION & ASSOCIATES CO.LTD.)
(55)



1.1

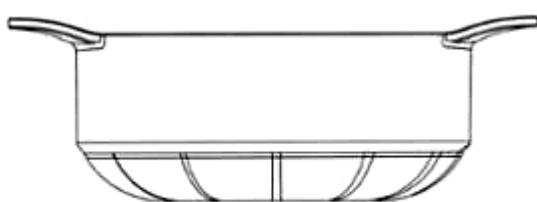

1.2



1.3



1.4

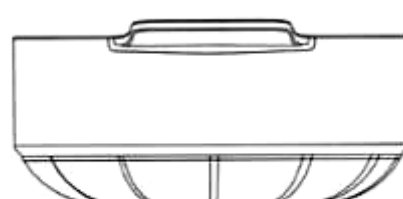

1.5

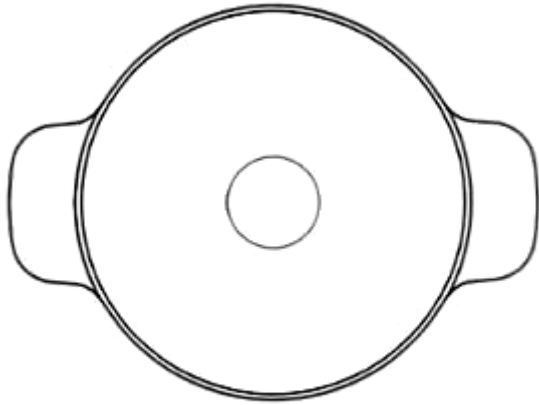

1.6

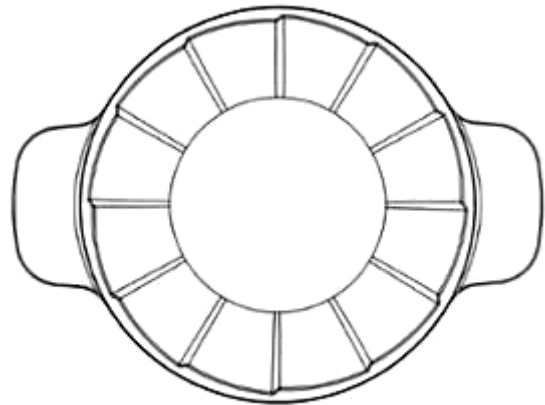

1.7

- (11) **3-0031883**
(15) 02/12/2020 (51) 07-02
(21) 3-2020-00065 (22) 07/01/2020
(18) 07/01/2025
(54) DỤNG CỤ NẤU NƯỚNG (28) 1
(30) 30-2019-0032669 08/07/2019 KR;
(45) 25/01/2021 394B (43) 25/02/2020 383A
LOCK & LOCK COMPANY LIMITED (KR)
(73) Lock & Lock Building, 1556-1, Seocho-3 Dong, Seocho-gu, Seoul, Korea
(72) Kim Kwang Ik (KR)
(74) Công ty TNHH Tâm nhìn và Liên danh (VISION & ASSOCIATES CO.LTD.)
(55)



1.1

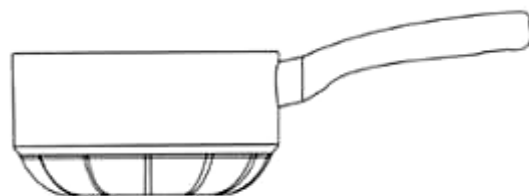

1.2

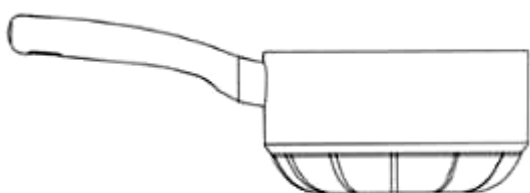

1.3

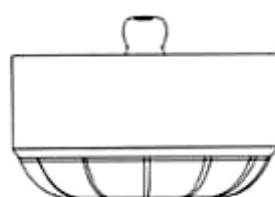

1.4

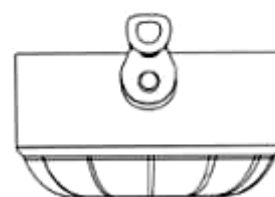

1.5

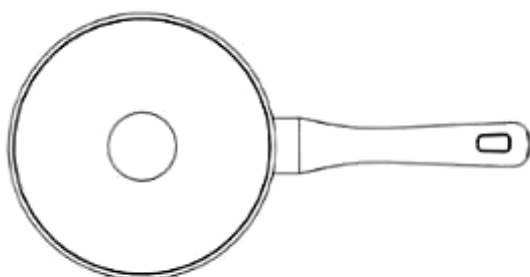

1.6

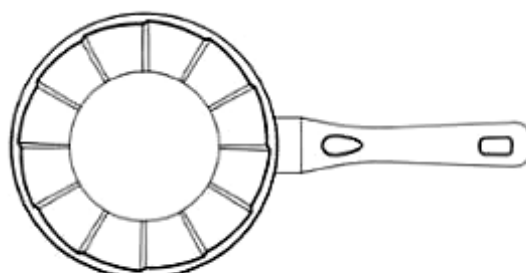

1.7

- (11) **3-0031884**
(15) 02/12/2020 (51) 07-02
(21) 3-2020-00066 (22) 07/01/2020
(18) 07/01/2025
(54) DỤNG CỤ NẤU NƯỚNG (28) 1
(30) 30-2019-0032671 08/07/2019 KR;
(45) 25/01/2021 394B (43) 25/02/2020 383A
LOCK & LOCK COMPANY LIMITED (KR)
(73) Lock & Lock Building, 1556-1, Seocho-3 Dong, Seocho-gu, Seoul, Korea
(72) Kim Kwang Ik (KR)
(74) Công ty TNHH Tâm nhìn và Liên danh (VISION & ASSOCIATES CO.LTD.)
(55)



1.1



1.2



1.3



1.4

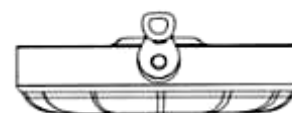

1.5

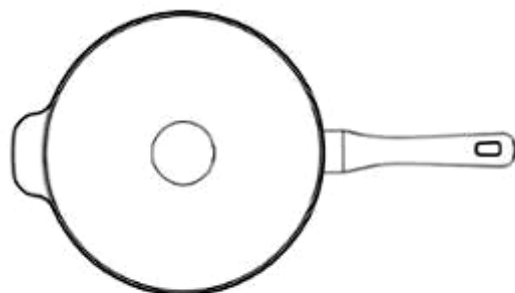

1.6

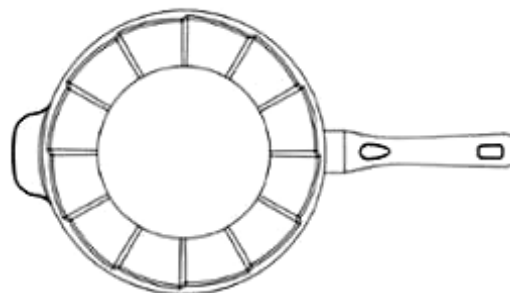

1.7

- (11) **3-0031885**
(15) 02/12/2020 (51) 07-02
(21) 3-2020-00067 (22) 07/01/2020
(18) 07/01/2025
(54) DỤNG CỤ NẤU NƯỚNG (28) 1
(30) 30-2019-0032665 08/07/2019 KR;
(45) 25/01/2021 394B (43) 25/02/2020 383A
LOCK & LOCK COMPANY LIMITED (KR)
(73) Lock & Lock Building, 1556-1, Seocho-3 Dong, Seocho-gu, Seoul, Korea
(72) Kim Kwang Ik (KR)
(74) Công ty TNHH Tâm nhìn và Liên danh (VISION & ASSOCIATES CO.LTD.)
(55)



1.1



1.2



1.3



1.4



1.5

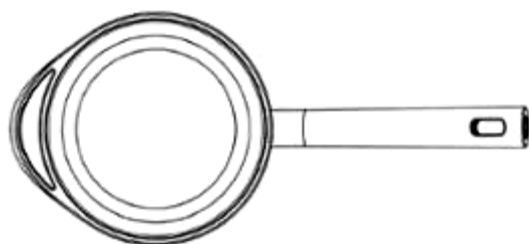

1.6

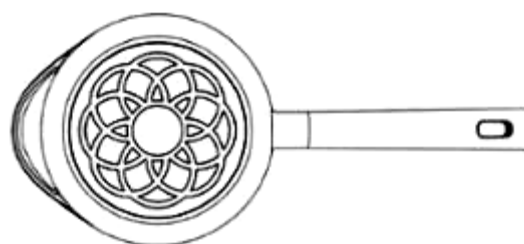

1.7

- (11) **3-0031886**
(15) 02/12/2020 (51) 07-02
(21) 3-2020-00068 (22) 07/01/2020
(18) 07/01/2025
(54) TAY CẦM CỬA DỤNG CỤ NẤU (28) 1
NƯỚNG
(30) 30-2019-0033833 15/07/2019 KR;
(45) 25/01/2021 394B (43) 25/02/2020 383A
(73) LOCK & LOCK COMPANY LIMITED (KR)
Lock & Lock Building, 1556-1, Seocho-3 Dong, Seocho-gu, Seoul, Korea
(72) 1. KIM SEON JEONG (KR)
2. NAM SOO JUNG (KR)
(74) Công ty TNHH Tầm nhìn và Liên danh (VISION & ASSOCIATES CO.LTD.)
(55)

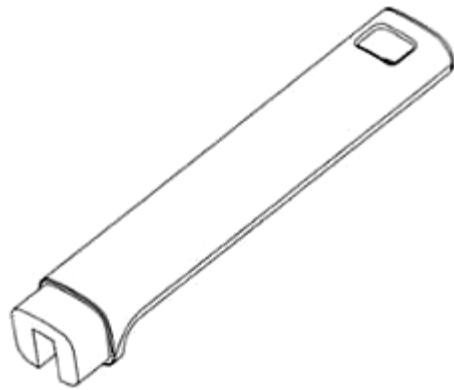

1.1

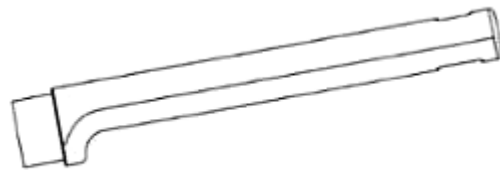

1.2

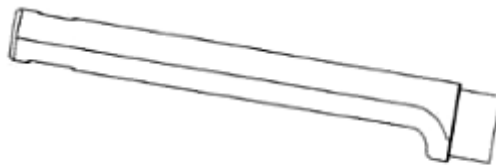

1.3



1.4



1.5



1.6



1.7

- (11) **3-0031887**
(15) 02/12/2020 (51) 07-02
(21) 3-2020-00071 (22) 07/01/2020
(18) 07/01/2025
(54) DỤNG CỤ NẤU NƯỚNG (28) 1
(30) 30-2019-0041124 28/08/2019 KR;
(45) 25/01/2021 394B (43) 25/02/2020 383A
LOCK & LOCK COMPANY LIMITED (KR)
(73) Lock & Lock Building, 1556-1, Seocho-3 Dong, Seocho-gu, Seoul, Korea
(72) NAM SOO JUNG (KR)
(74) Công ty TNHH Tâm nhìn và Liên danh (VISION & ASSOCIATES CO.LTD.)
(55)

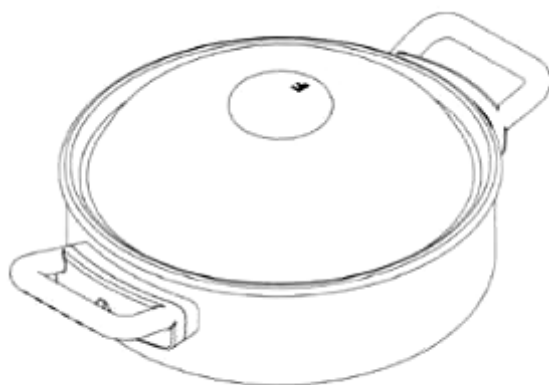

1.1

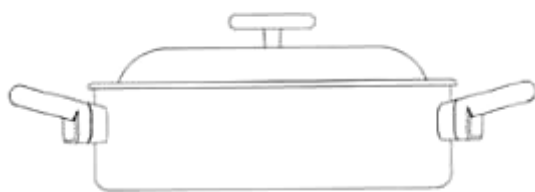

1.2

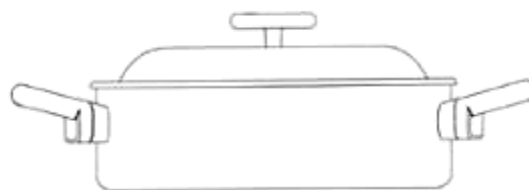

1.3

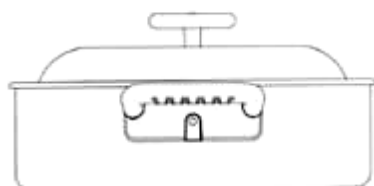

1.4

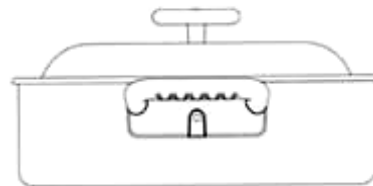

1.5

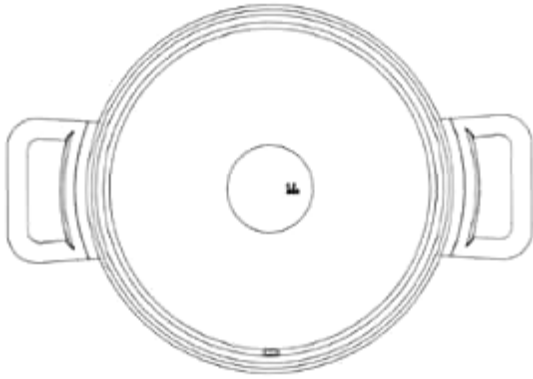

1.6

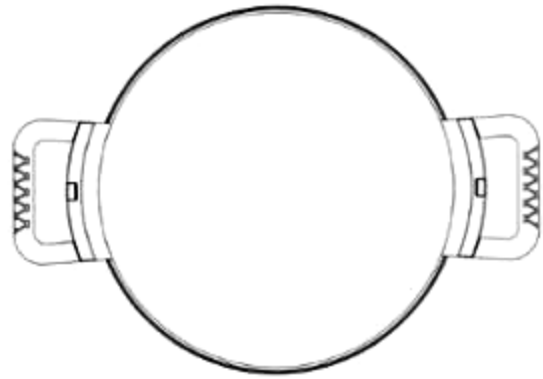

1.7

- (11) **3-0031888**
(15) 02/12/2020 (51) 09-01
(21) 3-2020-00332 (22) 13/02/2020
(18) 13/02/2025
(54) LỢ (28) 1
(45) 25/01/2021 394B (43) 25/05/2020 386A
(73) LG HOUSEHOLD & HEALTH CARE LTD. (KR)
58, Saemunan-ro, Jongno-gu, Seoul, Republic of Korea
(72) LEE, Hye Jin (KR)
(74) Công ty TNHH Tâm nhìn và Liên danh (VISION & ASSOCIATES CO.LTD.)
(55)



1.1



1.2



1.3



1.4



1.5



1.6

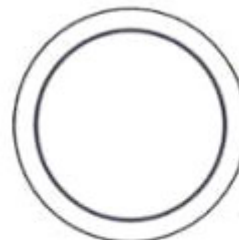

1.7



1.8

- (11) **3-0031889**
(15) 02/12/2020 (51) 09-01
(21) 3-2020-00333 (22) 13/02/2020
(18) 13/02/2025
(54) LỘ (28) 1
(45) 25/01/2021 394B (43) 25/05/2020 386A
(73) LG HOUSEHOLD & HEALTH CARE LTD. (KR)
58, Saemunan-ro, Jongno-gu, Seoul, Republic of Korea
(72) HAN, Eun Sung (KR)
(74) Công ty TNHH Tâm nhìn và Liên danh (VISION & ASSOCIATES CO.LTD.)
(55)



1.1

1.2

1.3

1.4

1.5



1.6

1.7

1.8

CÔNG BÁO SỞ HỮU CÔNG NGHIỆP SỐ 394 TẬP B - QUYỀN 2 (01.2021)

- (11) **3-0031890**
- (15) 02/12/2020 (51) 19-08
- (21) 3-2020-00452 (22) 26/02/2020
- (18) 26/02/2025
- (54) NHÃN SẢN PHẨM (28) 1
- (45) 25/01/2021 394B (43) 25/06/2020 387A
- CÔNG TY TNHH XUẤT NHẬP KHẨU PHÂN BÓN TRƯỜNG PHÁT - USA
(VN)
- (73) 50/3B Quốc Lộ 1A, ấp Nam Lân, xã Bà Điểm, huyện Hóc Môn, thành phố Hồ Chí Minh
- (72) Phạm Văn Chinh (VN)
- (74) Công ty TNHH một thành viên Trường Luật (Trường Luật)
- (55)



CÔNG BÁO SỞ HỮU CÔNG NGHIỆP SỐ 394 TẬP B - QUYỀN 2 (01.2021)

- (11) **3-0031891**
- (15) 02/12/2020 (51) 19-08
- (21) 3-2020-00453 (22) 26/02/2020
- (18) 26/02/2025
- (54) NHÃN SẢN PHẨM (28) 1
- (45) 25/01/2021 394B (43) 25/06/2020 387A
- CÔNG TY TNHH XUẤT NHẬP KHẨU PHÂN BÓN TRƯỜNG PHÁT - USA
(VN)
- (73) 50/3B Quốc Lộ 1A, ấp Nam Lân, xã Bà Điểm, huyện Hóc Môn, thành phố Hồ Chí Minh
- (72) Phạm Văn Chinh (VN)
- (74) Công ty TNHH một thành viên Trường Luật (Trường Luật)
- (55)



CÔNG BÁO SỞ HỮU CÔNG NGHIỆP SỐ 394 TẬP B - QUYỀN 2 (01.2021)

- (11) **3-0031892**
- (15) 02/12/2020 (51) 19-08
- (21) 3-2020-00454 (22) 26/02/2020
- (18) 26/02/2025
- (54) NHÃN SẢN PHẨM (28) 1
- (45) 25/01/2021 394B (43) 25/06/2020 387A
- CÔNG TY TNHH XUẤT NHẬP KHẨU PHÂN BÓN TRƯỜNG PHÁT - USA
(VN)
- (73) 50/3B Quốc Lộ 1A, ấp Nam Lân, xã Bà Điểm, huyện Hóc Môn, thành phố Hồ Chí Minh
- (72) Phạm Văn Chinh (VN)
- (74) Công ty TNHH một thành viên Trường Luật (Trường Luật)
- (55)



- (11) **3-0031893**
(15) 03/12/2020
(21) 3-2019-02102
(18) 20/08/2024
(54) XE SCUTƠ
(30) 2019-003602 22/02/2019 JP;
(45) 25/01/2021 394B
(73) HONDA MOTOR CO., LTD. (JP)
1-1, Minami-Aoyama 2-Chome, Minato-ku, Tokyo, 107-8556 Japan
(72) 1. BONGKARN SAWATSUTIPAN (TH)
2. TANAT LOTHIM (TH)
(74) Công ty Luật TNHH Phạm và Liên danh (PHAM & ASSOCIATES)
(55)
- (51) 12-11
(22) 20/08/2019
(28) 1
(43) 25/02/2020 383A



1.1



1.2



1.3



1.4



1.5



1.6



1.7



1.8



1.9

- (11) **3-0031894**
(15) 03/12/2020 (51) 12-16
(21) 3-2019-02103 (22) 20/08/2019
(18) 20/08/2024
(54) TẮM ỐP BÊN PHÍA TRƯỚC XE (28) 1
SCUTƠ
(30) 2019-003603 22/02/2019 JP;
(45) 25/01/2021 394B (43) 25/02/2020 383A
HONDA MOTOR CO., LTD. (JP)
(73) 1-1, Minami-Aoyama 2-Chome, Minato-ku, Tokyo, 107-8556 Japan
1. BONGKARN SAWATSUTIPAN (TH)
(72) 2. SEKSITH UCHCHIN (TH)
(74) Công ty Luật TNHH Phạm và Liên danh (PHAM & ASSOCIATES)
(55)



1.1



1.2



1.3



1.4



1.5



1.6



1.7



1.8



1.9

- (11) **3-0031895**
(15) 03/12/2020 (51) 12-16
(21) 3-2019-02104 (22) 20/08/2019
(18) 20/08/2024
(54) TẤM ỐP PHÍA SAU XE SCUTƠ (28) 1
(30) 2019-003604 22/02/2019 JP;
(45) 25/01/2021 394B (43) 25/02/2020 383A
(73) HONDA MOTOR CO., LTD. (JP)
1-1, Minami-Aoyama 2-Chome, Minato-ku, Tokyo, 107-8556 Japan
(72) 1. BONGKARN SAWATSUTIPAN (TH)
2. TANAT LOTHIM (TH)
(74) Công ty Luật TNHH Phạm và Liên danh (PHAM & ASSOCIATES)
(55)



1.1



1.2



1.3



1.4



1.5



1.6



1.7

1.8



1.9

- (11) **3-0031896**
(15) 03/12/2020 (51) 26-06
(21) 3-2019-02105 (22) 20/08/2019
(18) 20/08/2024
(54) ĐÈN PHA XE SCUTƠ (28) 1
(30) 2019-003605 22/02/2019 JP;
(45) 25/01/2021 394B (43) 25/02/2020 383A
HONDA MOTOR CO., LTD. (JP)
(73) 1-1, Minami-Aoyama 2-Chome, Minato-ku, Tokyo, 107-8556 Japan
1. BONGKARN SAWATSUTIPAN (TH)
(72) 2. SIRINTIP BUNPRASERT (TH)
(74) Công ty Luật TNHH Phạm và Liên danh (PHAM & ASSOCIATES)
(55)



1.1



1.2



1.3



1.4



1.5



1.6



1.7



1.8



1.9

- (11) **3-0031897**
(15) 03/12/2020 (51) 26-06
(21) 3-2019-02106 (22) 20/08/2019
(18) 20/08/2024
(54) ĐÈN PHÍA SAU XE SCUTƠ (28) 1
(30) 2019-003606 22/02/2019 JP;
(45) 25/01/2021 394B (43) 25/02/2020 383A
(73) HONDA MOTOR CO., LTD. (JP)
1-1, Minami-Aoyama 2-Chome, Minato-ku, Tokyo, 107-8556 Japan
(72) 1. PARITAS SAKAWPRYPU (TH)
2. SIRINTIP BUNPRASERT (TH)
(74) Công ty Luật TNHH Phạm và Liên danh (PHAM & ASSOCIATES)
(55)



1.1



1.2



1.3



1.4



1.5



1.6



1.7

1.8



1.9

- (11) **3-0031898**
(15) 03/12/2020 (51) 31-00
(21) 3-2019-02405 (22) 23/09/2019
(18) 23/09/2024
(54) THÂN MÁY XAY (28) 1
(30) 29/687,737 15/04/2019 US;
(45) 25/01/2021 394B (43) 25/12/2019 381A
CAPBRAN HOLDINGS, LLC (US)
(73) 11601 Wilshire Blvd., Suite 2300, Los Angeles, CA 90025, United States of America
(72) Robert Finnance (US)
(74) Công ty Luật TNHH T&G (TGVN)
(55)



1.1

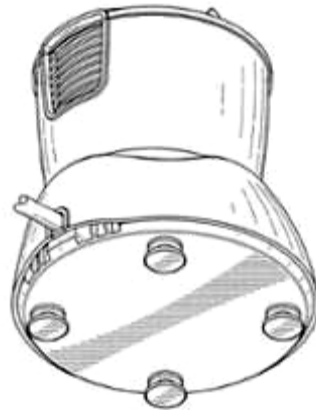

1.2

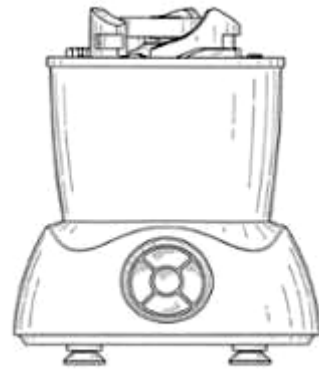

1.3

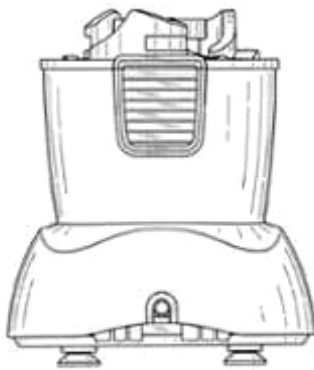

1.4

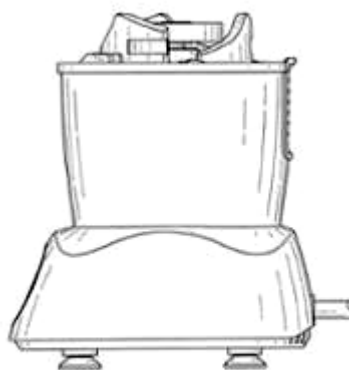

1.5

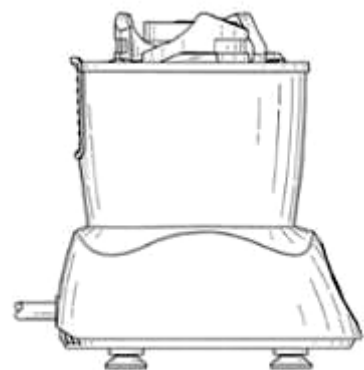

1.6



1.7

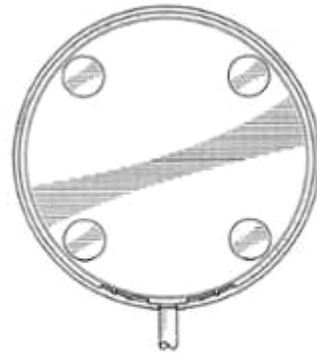

1.8

- (11) **3-0031899**
(15) 03/12/2020 (51) 31-00
(21) 3-2019-02406 (22) 23/09/2019
(18) 23/09/2024
(54) MÁY XAY (28) 1
(30) 29/687,739 15/04/2019 US;
(45) 25/01/2021 394B (43) 25/12/2019 381A
CAPBRAN HOLDINGS, LLC (US)
(73) 11601 Wilshire Blvd., Suite 2300, Los Angeles, CA 90025, United States of America
(72) Robert Finnance (US)
(74) Công ty Luật TNHH T&G (TGVN)
(55)



1.1



1.2



1.3



1.4

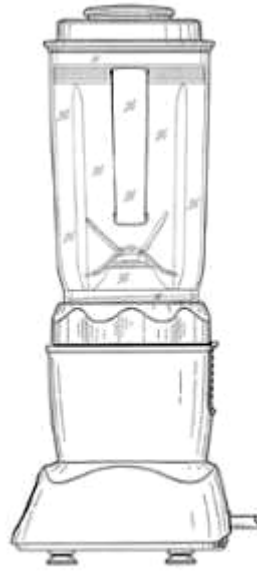

1.5

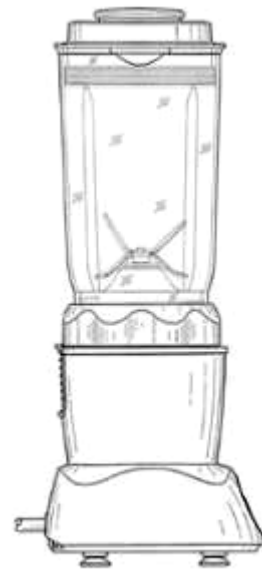

1.6

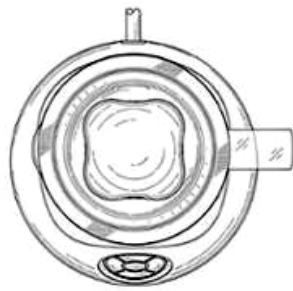

1.7

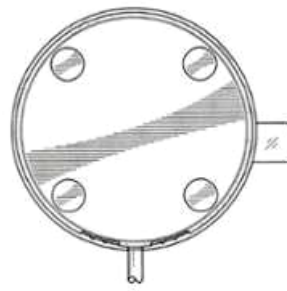

1.8

- (11) **3-0031900**
(15) 03/12/2020 (51) 15-07
(21) 3-2018-01745 (22) 15/08/2018
(18) 15/08/2023
(54) TỦ LẠNH (28) 1
(30) 302018000821-9 01/03/2018 BR;
(45) 25/01/2021 394B (43) 25/02/2019 371A
ELECTROLUX DO BRASIL S.A. (BR)
(73) Rua Ministro Gabriel Passos, 360, Guabirota, Curitiba, Paraná, Brazil
1. EUNICE CHENG (SG)
2. OLA LANTZ (SE)
3. SWAMINATHAN IYER (AU)
4. GABRIEL LIED (BR)
(72) 5. LUIS FERNANDO ZENI FILHO (BR)
6. RODRIGO SCANDELARI (BR)
7. JÉRÔME ESTEVE (FR)
8. SIMONA IUCULANO (IT)
(74) Công ty Luật TNHH T&G (TGVN)
(55)

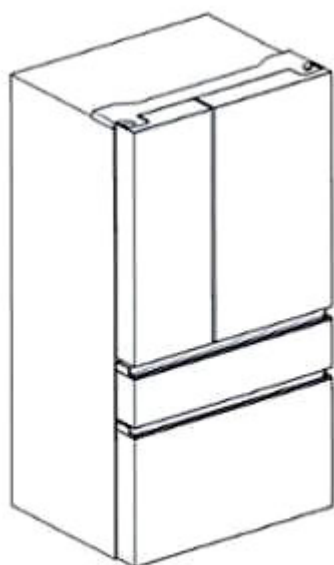

1.1

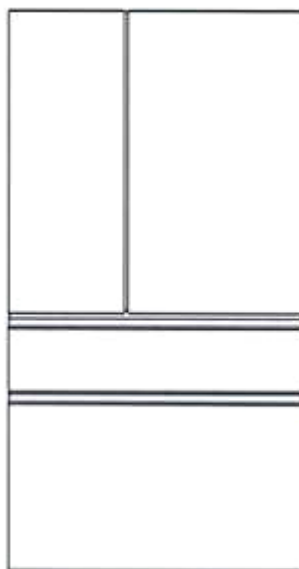

1.2



1.3

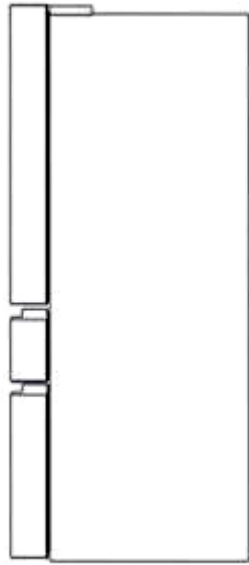

1.4

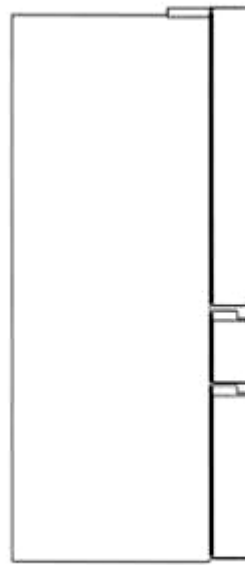

1.5

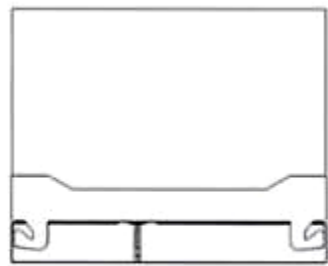

1.6

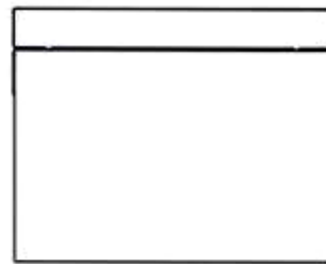

1.7

(11) **3-0031901**

(15) 04/12/2020

(51) 21-01

(21) 3-2019-01134

(22) 07/05/2019

(18) 07/05/2024

(54) NHÀ GIẤY ĐỒ CHƠI CHO TRẺ
EM

(28) 1

(45) 25/01/2021 394B

(43) 25/10/2019 379A

CÔNG TY TNHH THƯƠNG MẠI SẢN XUẤT BAO BÌ MAI THƯ (VN)

(73) Số 20, VSIP II-A, đường số 12, KCN Việt Nam - Singapore II-A, xã Vĩnh Tân, thị xã Tân Uyên, tỉnh Bình Dương

(72) Nguyễn Mai Minh Thư (VN)

(74) Công ty TNHH Tư vấn - Dịch thuật - Sở hữu trí tuệ Á Đông (Á Đông IP CONSULTANCY CO.,LTD.)

(55)



1.1

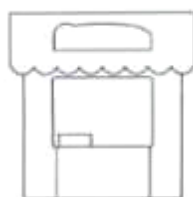

1.2

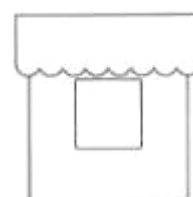

1.3

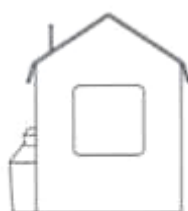

1.4



1.5

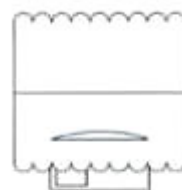

1.6

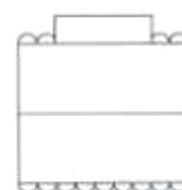

1.7

- (11) **3-0031902**
(15) 04/12/2020 (51) 21-01
(21) 3-2019-01135 (22) 07/05/2019
(18) 07/05/2024
(54) NHÀ GIẤY ĐỒ CHƠI CHO TRẺ EM (28) 1
(45) 25/01/2021 394B (43) 25/12/2019 381A
CÔNG TY TNHH THƯƠNG MẠI SẢN XUẤT BAO BÌ MAI THƯ (VN)
(73) Số 20, VSIP II-A, đường số 12, KCN Việt Nam - Singapore II-A, xã Vĩnh Tân, thị xã Tân Uyên, tỉnh Bình Dương
(72) Nguyễn Mai Minh Thư (VN)
(74) Công ty TNHH Tư vấn - Dịch thuật - Sở hữu trí tuệ Á Đông (Á Đông IP CONSULTANCY CO.,LTD.)
(55)



1.1



1.2



1.3



1.4



1.5



1.6

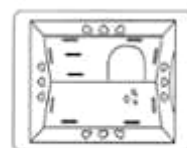

1.7

- (11) **3-0031903**
(15) 04/12/2020 (51) 07-01
(21) 3-2019-03028 (22) 25/11/2019
(18) 25/11/2024
(54) **BÁT** (28) 1
(45) 25/01/2021 394B (43) 25/02/2020 383A
(73) YU-HSIANG CHEN (TW)
No. 132, Sec. 1, Yongda Rd., Yongkang Dist., Tainan City, Taiwan
(72) Yu-Hsiang CHEN (TW)
(74) Công ty TNHH một thành viên Sở hữu trí tuệ VCCI (VCCI-IP CO.,LTD)
(55)

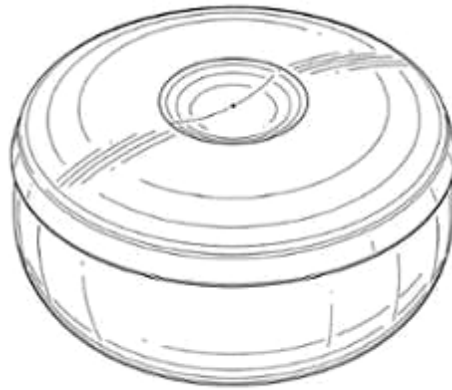

1.1



1.2



1.3



1.4



1.5



1.6

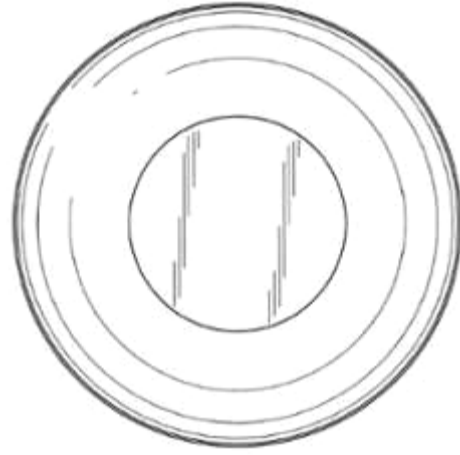

1.7

- (11) **3-0031904**
(15) 04/12/2020 (51) 09-06
(21) 3-2019-02814 (22) 06/11/2019
(18) 06/11/2024
(54) **DÂY BUỘC CÁP** (28) 1
(45) 25/01/2021 394B (43) 25/02/2020 383A
(73) **JUNG-LANG HSU (TW)**
No. 15-5, Ln. 171, Xincheng Rd., Dali Dist., Taichung City 412, Taiwan
(72) Jung-Lang Hsu (TW)
(74) Văn phòng Luật sư Ân Nam (ANNAM IP & LAW)
(55)

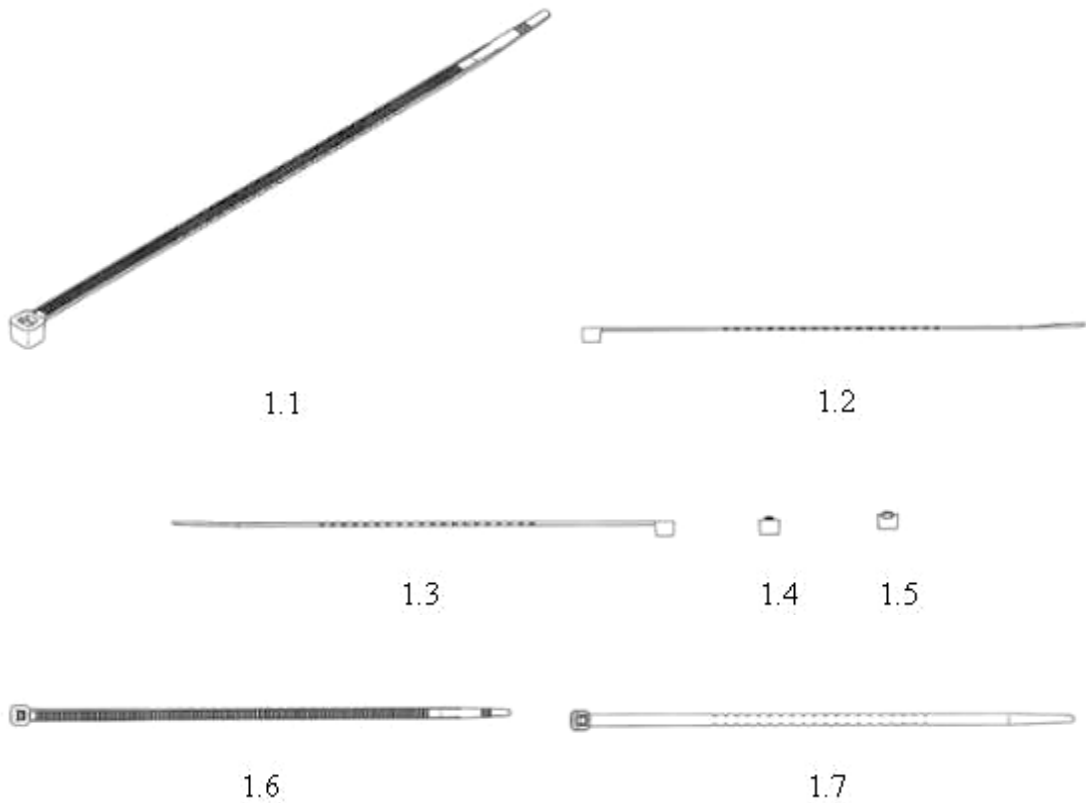

- (11) **3-0031905**
- (15) 04/12/2020
- (21) 3-2019-00222
- (18) 21/01/2024
- (54) CHAI XỊT
- (30) 2018-027448 17/12/2018 JP;
- (45) 25/01/2021 394B
- (73) HISAMITSU PHARMACEUTICAL CO., INC. (JP)
408, Tashirodaikan-machi, Tosu-shi, Saga 841-0017 Japan
- 1. TAKUYA IKAIDA (JP)
- (72) 2. SAYAKA MOCHIZUKI (JP)
3. HIROYUKI KINOSHITA (JP)
- (74) Công ty TNHH một thành viên Sở hữu trí tuệ VCCI (VCCI-IP CO.,LTD)
- (55)

- (51) 09-01
- (22) 21/01/2019

- (28) 1
- (43) 25/03/2020 384A

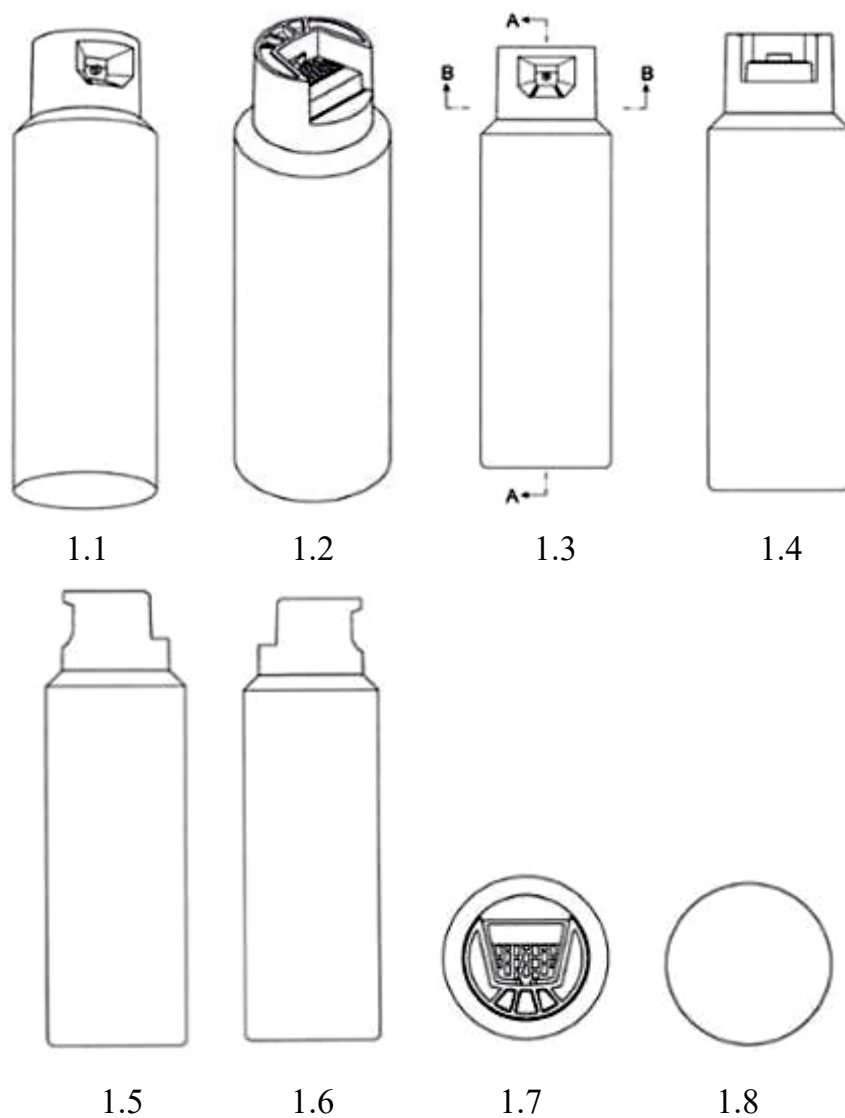

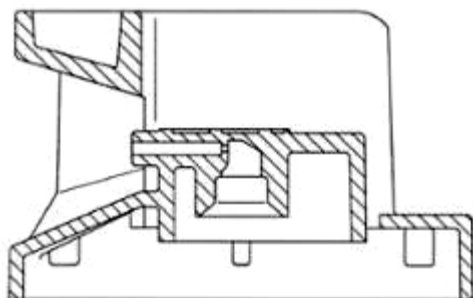

1.9



1.10



1.11

- (11) **3-0031906**
- (15) 04/12/2020
- (21) 3-2019-03483
- (18) 30/12/2024
- (54) **ĐẦU NỐI TÚI MỀM**
- (30) 2019-015848 16/07/2019 JP;
- (45) 25/01/2021 394B
- (51) 09-07
- (22) 30/12/2019
- (28) 1
- (43) 27/04/2020 385A
- EN OTSUKA PHARMACEUTICAL CO., LTD. (JP)
- (73) 4-3-5, Nimaibashi, Hanamaki-shi, Iwate 025-0312 Japan
- (72) OBARA, Hiroshi (JP)
- (74) Công ty TNHH một thành viên Sở hữu trí tuệ VCCI (VCCI-IP CO.,LTD)
- (55)

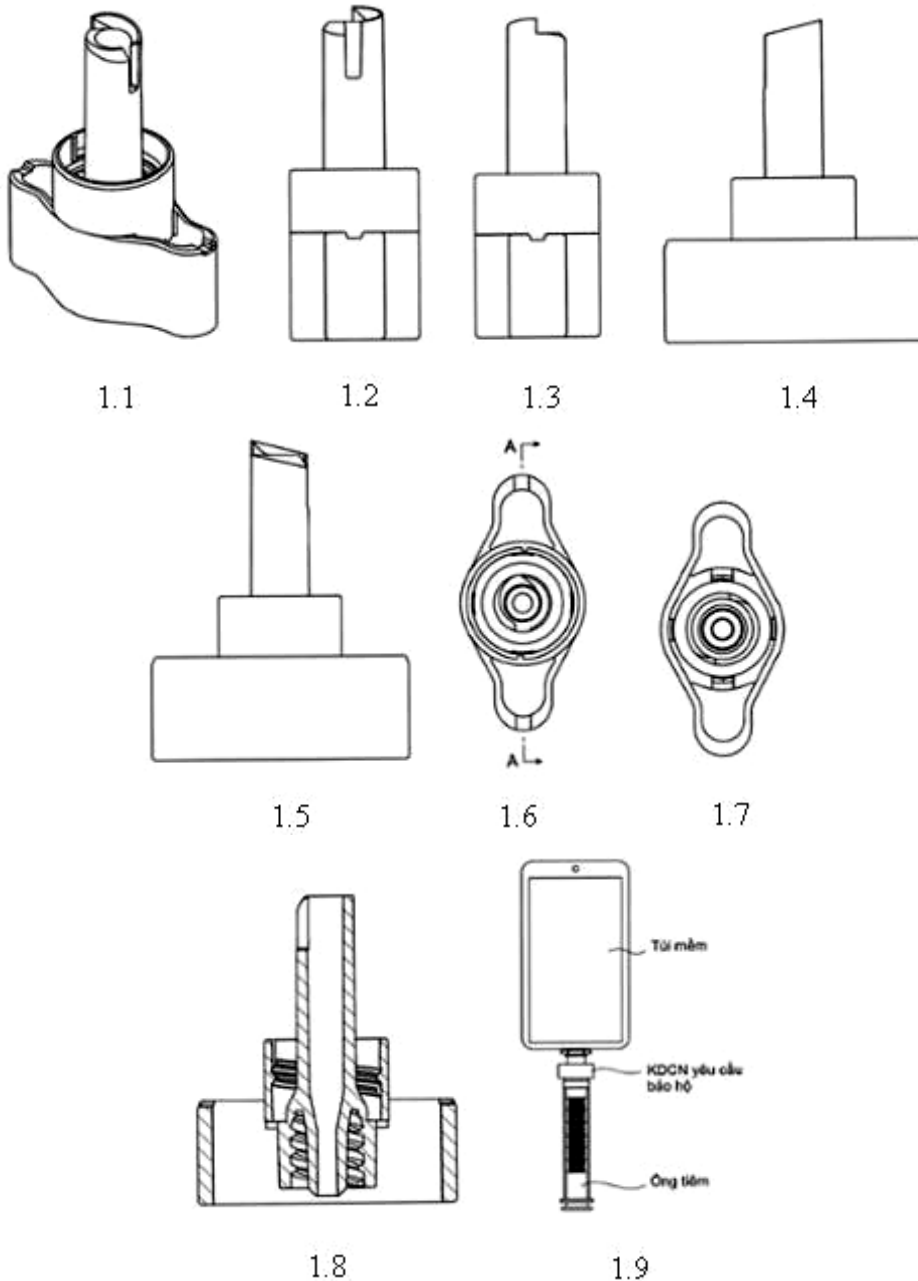

(11) **3-0031907**

(15) 04/12/2020

(21) 3-2019-01369

(18) 24/05/2024

(54) **NẮP CHAI**

(45) 25/01/2021 394B

(51) 09-07

(22) 24/05/2019

(28) 1

(43) 25/09/2019 378A

CÔNG TY CỔ PHẦN MARICO SOUTH EAST ASIA (VN)

(73) Số 3, đường số 5, khu công nghiệp Sóng Thần 1, phường Dĩ An, thị xã Dĩ An, tỉnh Bình Dương

(72) Lương Hữu Khánh (VN)

(55)



1.1



1.2

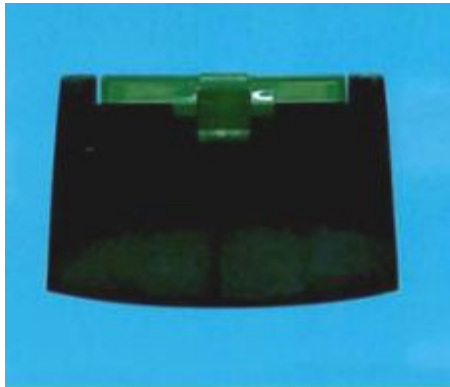

1.3

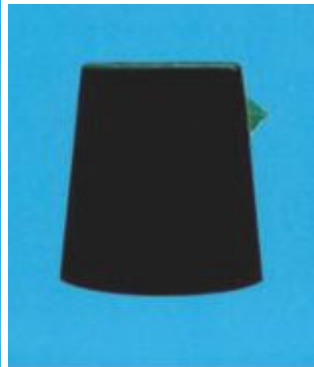

1.4

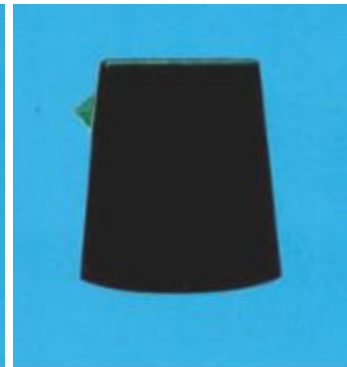

1.5

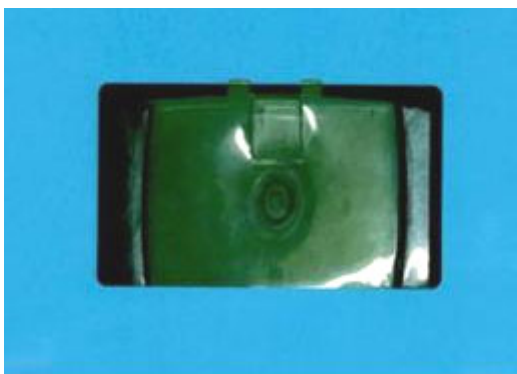

1.6



1.7

CÔNG BÁO SỞ HỮU CÔNG NGHIỆP SỐ 394 TẬP B - QUYỀN 2 (01.2021)

- (11) **3-0031908**
- (15) 07/12/2020
- (21) 3-2019-02855
- (18) 11/11/2024
- (54) **BAO BÌ SẢN PHẨM**
- (45) 25/01/2021 394B
- (73) **CÔNG TY TNHH THỦY SẢN LONG CHÂU GIANG (VN)**
3-5 Trần Khắc Chung, phường Đông Xuyên, thành phố Long Xuyên, tỉnh An Giang
- (72) Nguyễn Văn Chương (VN)
- (74) Công ty TNHH Tư vấn A & S (A&S CO.,LTD)
- (55)



1.1

LGC 20V

LOGICo

THỨC ĂN HỖN HỢP CHO CÁ MŨI VÀ CÁ KHUỖI HỒNG

LGC 20V

KHỐI LƯỢNG TÍNH: 25 Kg

"Hỗn hợp dinh dưỡng cho cá mú và cá khế"

CÔNG TY TNHH THỦY SẢN LONG CHÂU GIANG
Số 3-5 Trần Khắc Chung, Phường Đông Xuyên, Thành phố Long Xuyên, Tỉnh An Giang

ĐT: 0938 820 828

LGC 20V

THÀNH PHẦN DINH DƯỠNG

Chỉ số	Đơn vị	Giá trị
Protein thô	%	20
Chất béo	%	8
Chất xơ	%	0,5
Phospho	%	0,8
Canxi	%	0,8
Carotenoid	mg/kg	100
Choline	%	1,5
Phospho hữu cơ	%	0,5
Phospho vô cơ	%	0,3
Phospho tổng cộng	%	0,8
Phospho hòa tan	%	0,3
Phospho kết tủa	%	0,5

NGUYÊN LIỆU

Tên, đơn vị cung cấp, thời gian bảo quản và số lượng của các loại nguyên liệu, các chất bổ sung, các thành phần khác (protein, vitamin, muối,...)

HƯỚNG DẪN SỬ DỤNG

Hàng ngày cho cá ăn (theo khối lượng) như sau:

Loại cá	Khối lượng cá (kg)	Tỷ lệ cho ăn (%)	Số lần cho ăn/ngày
LGC	100	0,5	2-3
khí	100	0,5	2-3

1.2

- (11) **3-0031909**
(15) 07/12/2020 (51) 07-02
(21) 3-2019-02909 (22) 15/11/2019
(18) 15/11/2024
(54) CÁN CẦM CỦA DỤNG CỤ NẤU ẮN (28) 1
(30) WIPO87145 10/09/2019 WO;
(45) 25/01/2021 394B (43) 25/02/2020 383A
(73) FISSLER GMBH (DE)
Harald-Fissler-Straße 1, 55743 Idar-Oberstein, Germany
(72) Karsten Küber (DE)
(74) Công ty TNHH Sở hữu trí tuệ Thảo Thọ Quyên (INVENCO.,LTD)
(55)

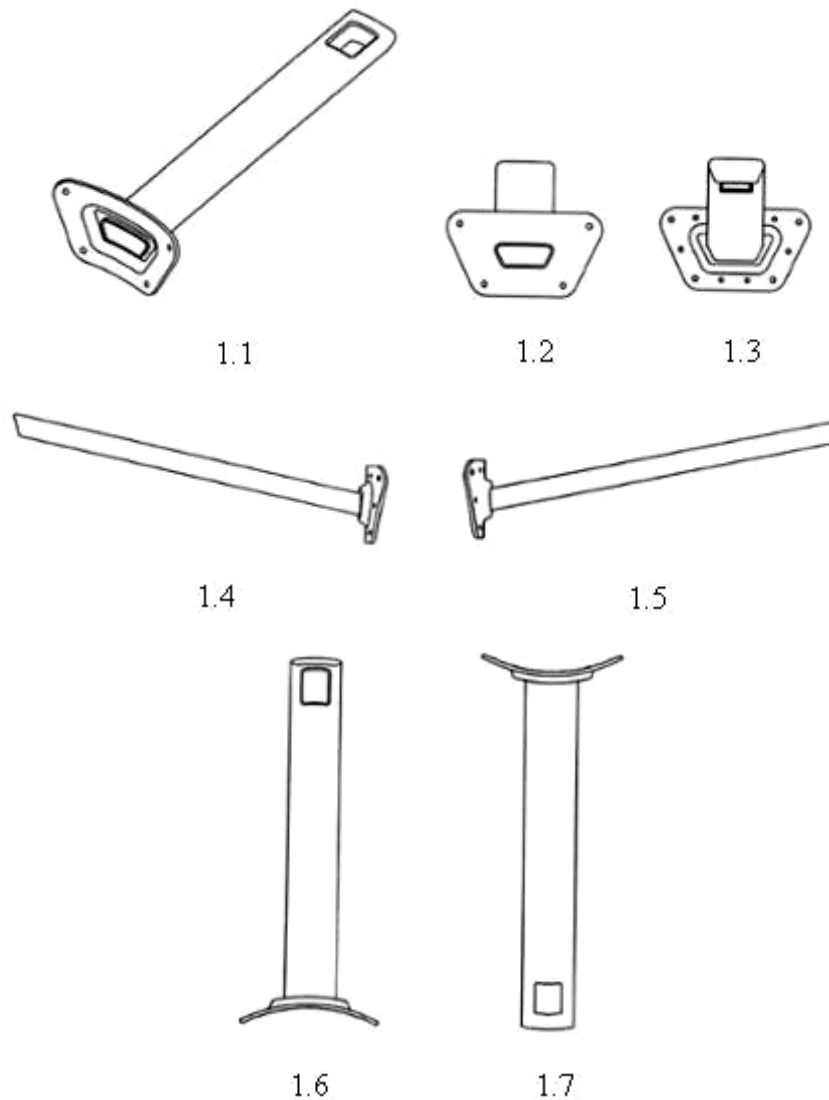

- (11) **3-0031910**
(15) 07/12/2020 (51) 07-02
(21) 3-2019-02911 (22) 15/11/2019
(18) 15/11/2024
(54) QUAI NỒI (28) 1
(30) WIPO87145 10/09/2019 WO;
(45) 25/01/2021 394B (43) 25/02/2020 383A
(73) FISSLER GMBH (DE)
Harald-Fissler-Straße 1, 55743 Idar-Oberstein, Germany
(72) Karsten Küber (DE)
(74) Công ty TNHH Sở hữu trí tuệ Thảo Thọ Quyên (INVENCO.,LTD)
(55)

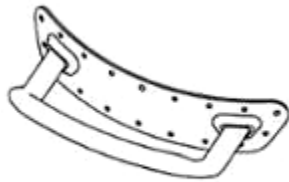

1.1

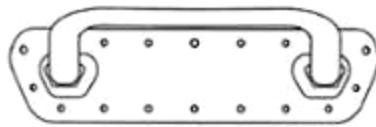

1.2

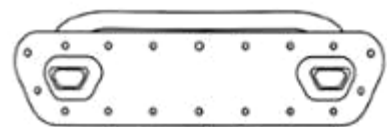

1.3

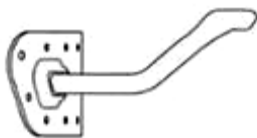

1.4

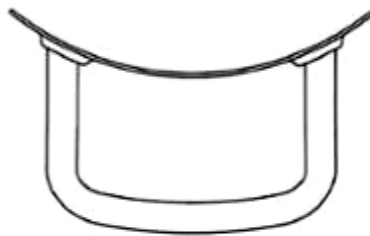

1.5

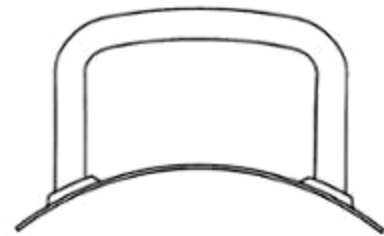

1.6

- (11) **3-0031911**
(15) 07/12/2020 (51) 09-01; 28-03
(21) 3-2019-00789 (22) 28/03/2019
(18) 28/03/2024
(54) BÌNH XỊT NƯỚC HYDRO XÁCH TAY (28) 1
(45) 25/01/2021 394B (43) 25/11/2019 380A
(73) BIONTECH CO., LTD. (KR)
298-15, Gongdan-ro, Gunpo-si, Gyeonggi-do, 15809, Republic of Korea
(72) Kyu Dai CHO (KR)
(74) Công ty Luật TNHH Phạm và Liên danh (PHAM & ASSOCIATES)
(55)

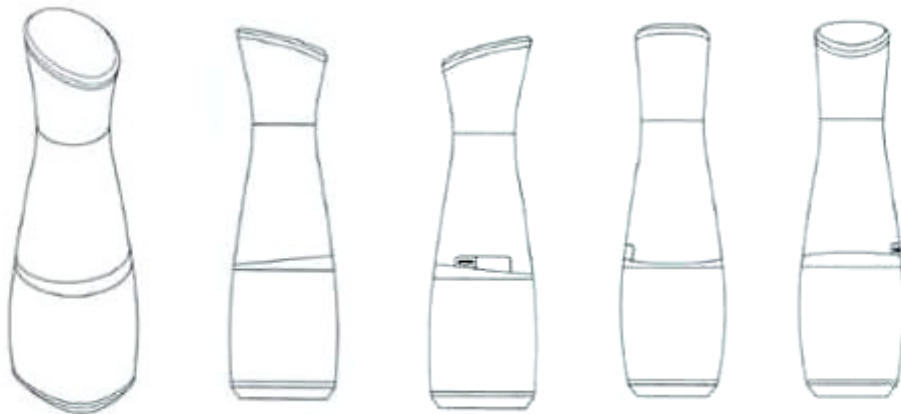

1.1

1.2

1.3

1.4

1.5



1.6



1.7



1.8

- (11) **3-0031912**
(15) 07/12/2020 (51) 09-01
(21) 3-2019-00928 (22) 12/04/2019
(18) 12/04/2024
(54) BÌNH (28) 1
(45) 25/01/2021 394B (43) 25/08/2019 377A
(73) CÔNG TY CỔ PHẦN ĐẠI VIỆT HƯƠNG (VN)
111 Nguyễn Trãi, phường Bến Thành, quận 1, thành phố Hồ Chí Minh
(72) Ngô Trung Quân (VN)
(74) Công ty TNHH Sở hữu trí tuệ Thảo Thọ Quyển (INVENCO.,LTD)
(55)



- (11) **3-0031913**
(15) 07/12/2020 (51) 12-11
(21) 3-2020-00418 (22) 24/02/2020
(18) 24/02/2025
(54) XE SCUTƠ (28) 1
(30) 2019-019277 30/08/2019 JP;
(45) 25/01/2021 394B (43) 25/05/2020 386A
HONDA MOTOR CO., LTD. (JP)
(73) 1-1, Minami-Aoyama 2-Chome, Minato-ku, Tokyo, 107-8556 Japan
1. KENJI SHIMIZU (JP)
(72) 2. ADITYA IKRANEGARA (ID)
(74) Công ty Luật TNHH Phạm và Liên danh (PHAM & ASSOCIATES)
(55)



1.1



1.2



1.3



1.4



1.5



1.6



1.7



1.8



1.9

- (11) **3-0031914**
(15) 07/12/2020 (51) 12-16
(21) 3-2020-00596 (22) 18/03/2020
(18) 18/03/2025
(54) **ỐNG XẢ** (28) 1
(30) 007145206-0001 30/10/2019 EM;
(45) 25/01/2021 394B (43) 25/06/2020 387A
(73) IGOR AKRAPOVIC (SI)
Rozna Dolina C.VIII/10A, SI-1000 LJUBLJANA, Slovenia
1. IGOR AKRAPOVIČ (SI)
2. BORIS STANIČ (SI)
3. DORIAN TOMAŽIN (SI)
(72) 4. ERMIN KOSOVEL (SI)
5. JAKA CARIČ (SI)
6. URBAN POTOČNIK (SI)
7. VEBER BOŠTJAN (SI)
(74) Công ty TNHH Đại Tín và Liên Danh (DAITIN AND ASSOCIATES CO.,LTD)
(55)



1.1

1.2

1.3



1.4



1.5



1.6

1.7

- (11) **3-0031915**
(15) 07/12/2020 (51) 12-16
(21) 3-2020-00597 (22) 18/03/2020
(18) 18/03/2025
(54) **ỐNG XẢ** (28) 1
(30) 007143201-0001 30/10/2019 EM;
(45) 25/01/2021 394B (43) 25/06/2020 387A
(73) IGOR AKRAPOVIC (SI)
Rozna Dolina C.VIII/10A, SI-1000 LJUBLJANA, Slovenia
1. IGOR AKRAPOVIČ (SI)
2. BORIS STANIČ (SI)
3. DORIAN TOMAŽIN (SI)
(72) 4. ERMIN KOSOVEL (SI)
5. JAKA CARIČ (SI)
6. URBAN POTOČNIK (SI)
7. VEBER BOŠTJAN (SI)
(74) Công ty TNHH Đại Tín và Liên Danh (DAITIN AND ASSOCIATES CO.,LTD)
(55)



1.1



1.2



1.3



1.4



1.5



1.6



1.7

- (11) **3-0031916**
 (15) 07/12/2020 (51) 25-02
 (21) 3-2016-01649 (22) 17/08/2016
 (18) 17/08/2021
 (54) TẤM LẮP GHÉP CHỐNG XÓI (28) 1
 (45) 25/01/2021 394B (43) 25/10/2016 343A
 CÔNG TY CỔ PHẦN KHOA HỌC CÔNG NGHỆ VIỆT NAM (BUSADCO)
 (73) (VN)
 Số 6 đường 3 tháng 2, phường 8, thành phố Vũng Tàu, tỉnh Bà Rịa - Vũng Tàu
 (72) Hoàng Đức Thảo (VN)
 (55)

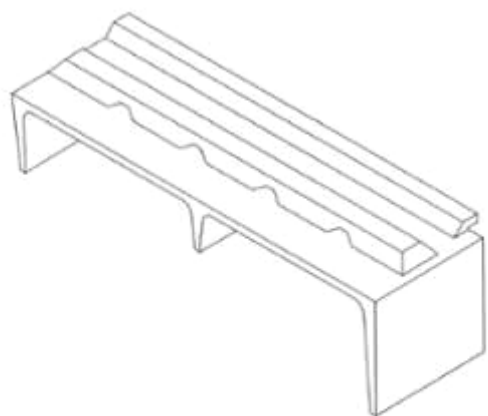

1.1

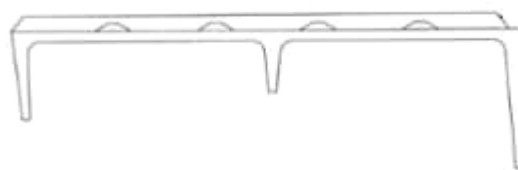

1.2



1.3



1.4

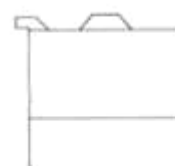

1.5

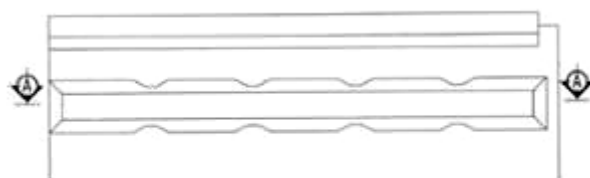

1.6



1.7

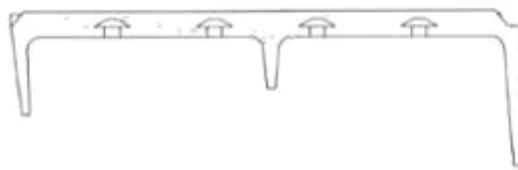

1.8

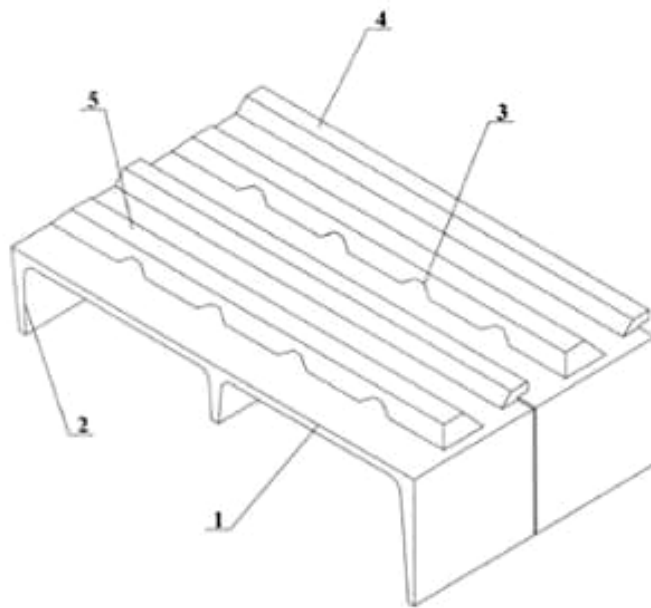

1.9

- (11) **3-0031917**
(15) 07/12/2020 (51) 23-01; 25-02
(21) 3-2016-02177 (22) 20/10/2016
(18) 20/10/2021
(54) **BỂ CHỨA NƯỚC ĐÚC SẴN** (28) 1
(45) 25/01/2021 394B (43) 25/01/2017 346A
CÔNG TY CỔ PHẦN KHOA HỌC CÔNG NGHỆ VIỆT NAM (BUSADCO)
(73) (VN)
Số 6 đường 3 tháng 2, phường 8, thành phố Vũng Tàu, tỉnh Bà Rịa - Vũng Tàu
(72) Hoàng Đức Thảo (VN)
(55)

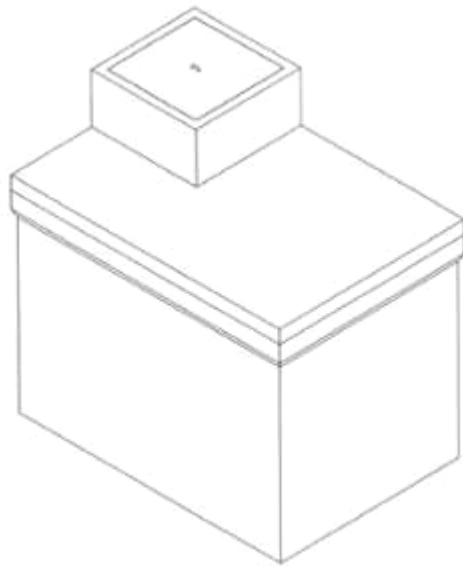

1.1

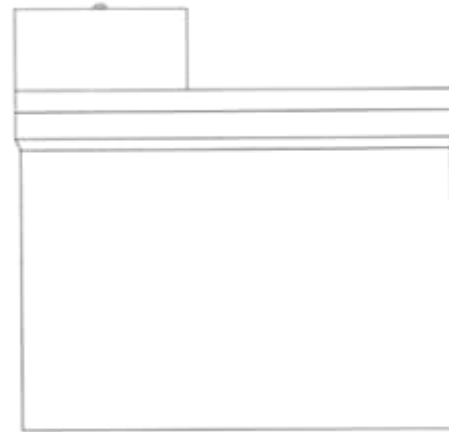

1.2

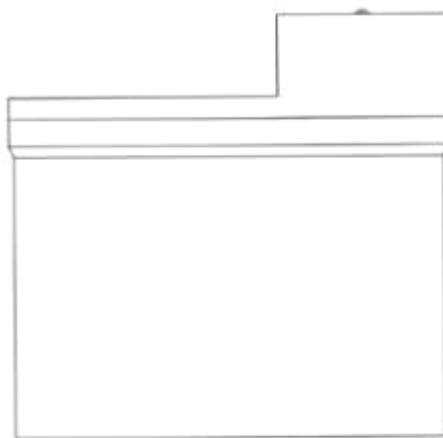

1.3

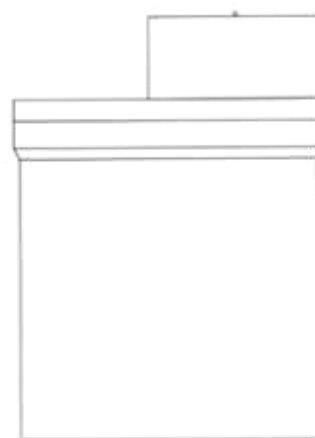

1.4



1.5



1.6



1.7

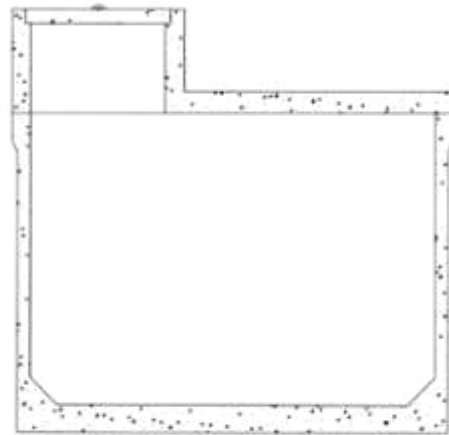

1.8

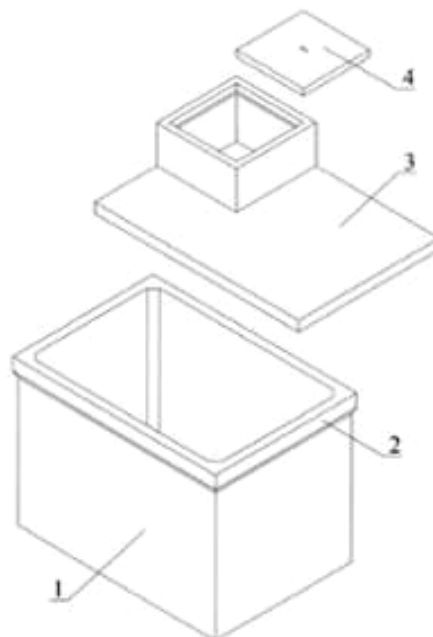

1.9

- (11) **3-0031918**
(15) 08/12/2020 (51) 25-02
(21) 3-2017-01399 (22) 25/07/2017
(18) 25/07/2022
(54) **CÁU KIẾN KÈ BỜ BÊ TÔNG ĐÚC SẴN** (28) 1
(45) 25/01/2021 394B (43) 25/10/2017 355A
CÔNG TY CỔ PHẦN KHOA HỌC CÔNG NGHỆ VIỆT NAM (BUSADCO)
(73) (VN)
Số 6, đường 3/2, phường 8, thành phố Vũng Tàu, tỉnh Bà Rịa - Vũng Tàu
(72) Hoàng Đức Thảo (VN)
(55)

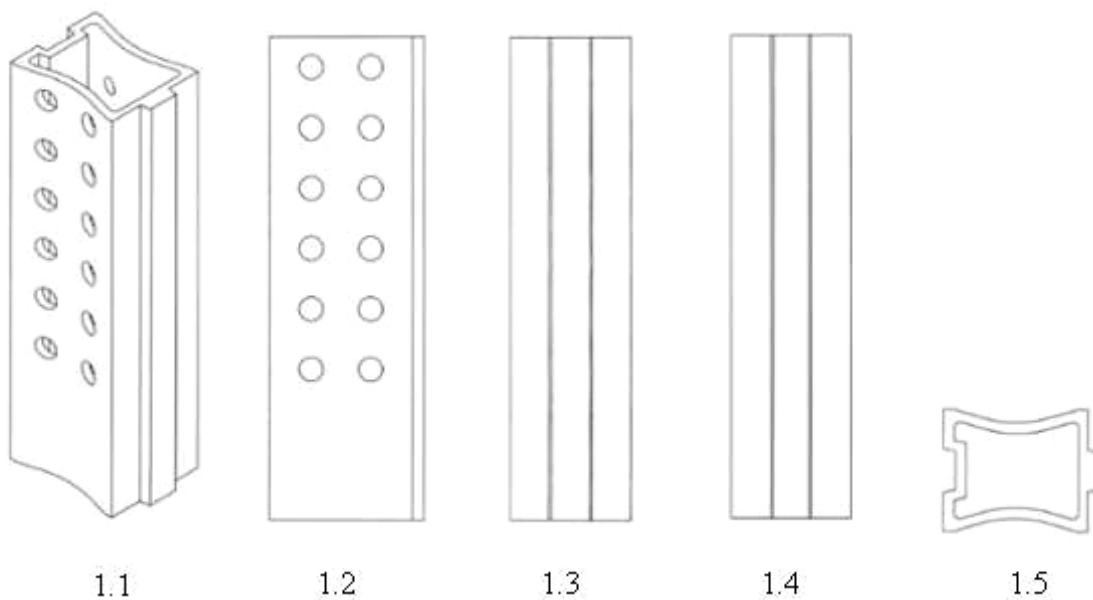

- (11) **3-0031919**
 (15) 08/12/2020 (51) 25-02
 (21) 3-2017-01400 (22) 25/07/2017
 (18) 25/07/2022
 (54) **CÁU KIẾN KÈ BỜ BÊ TÔNG ĐÚC SẴN** (28) 4
 (45) 25/01/2021 394B (43) 25/10/2017 355A
CÔNG TY CỔ PHẦN KHOA HỌC CÔNG NGHỆ VIỆT NAM (BUSADCO)
 (73) (VN)
 Số 6, đường 3/2, phường 8, thành phố Vũng Tàu, tỉnh Bà Rịa - Vũng Tàu
 (72) Hoàng Đức Thảo (VN)
 (55)

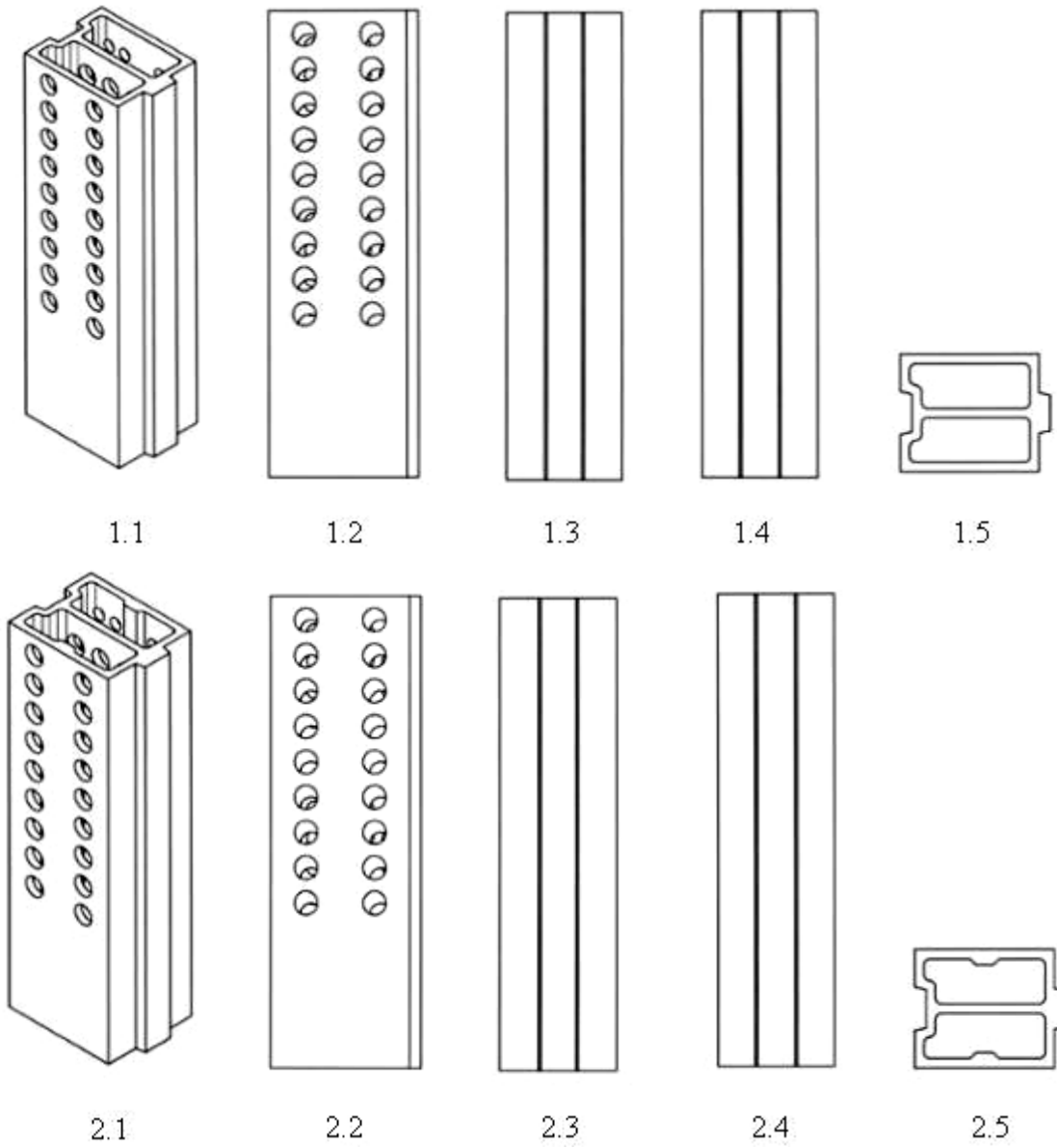

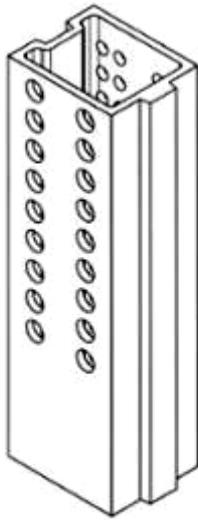

3.1

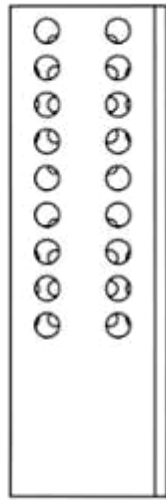

3.2



3.3



3.4

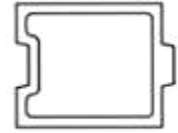

3.5

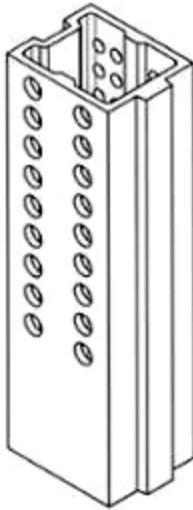

4.1

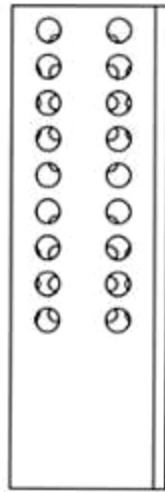

4.2



4.3



4.4

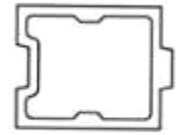

4.5

- (11) **3-0031920**
(15) 08/12/2020 (51) 25-02
(21) 3-2017-01401 (22) 25/07/2017
(18) 25/07/2022
(54) **CÁU KIỆN KÈ BỜ BÊ TÔNG ĐÚC SẴN** (28) 3
(45) 25/01/2021 394B (43) 25/10/2017 355A
CÔNG TY CỔ PHẦN KHOA HỌC CÔNG NGHỆ VIỆT NAM (BUSADCO)
(73) (VN)
Số 6, đường 3/2, phường 8, thành phố Vũng Tàu, tỉnh Bà Rịa - Vũng Tàu
(72) Hoàng Đức Thảo (VN)
(55)

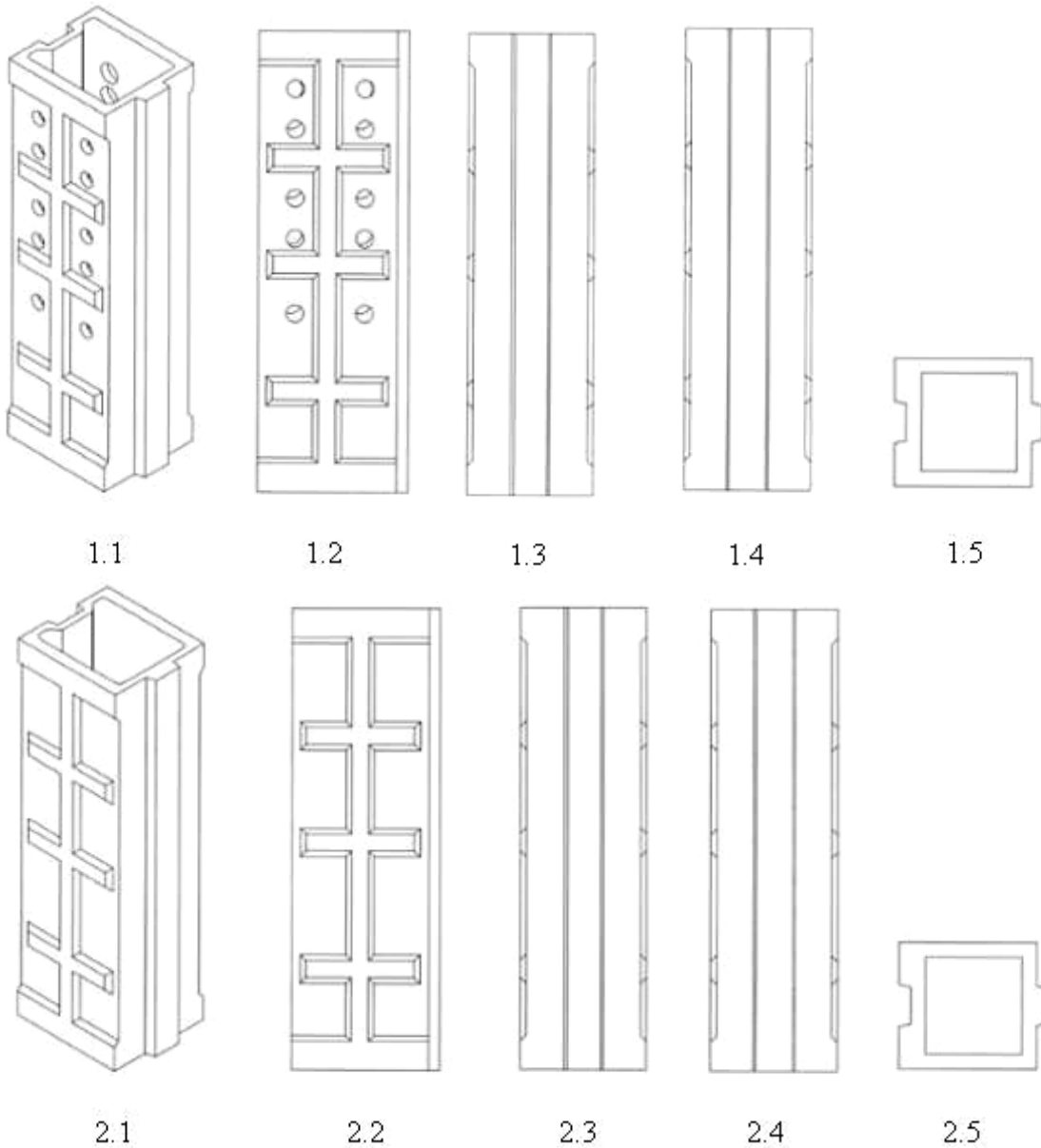

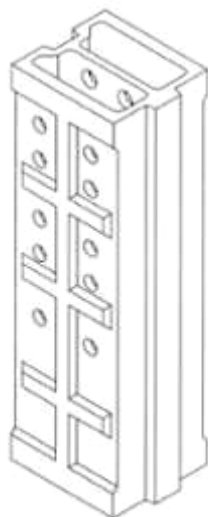

3.1

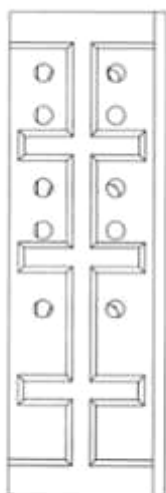

3.2



3.3



3.4

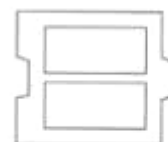

3.5

- (11) **3-0031921**
(15) 08/12/2020 (51) 25-02
(21) 3-2017-01402 (22) 25/07/2017
(18) 25/07/2022
(54) CẦU KIỀM KÈ BỜ BÊ TÔNG ĐÚC SẴN (28) 2
(45) 25/01/2021 394B (43) 25/10/2017 355A
CÔNG TY CỔ PHẦN KHOA HỌC CÔNG NGHỆ VIỆT NAM (BUSADCO)
(73) (VN)
Số 6, đường 3/2, phường 8, thành phố Vũng Tàu, tỉnh Bà Rịa - Vũng Tàu
(72) Hoàng Đức Thảo (VN)
(55)

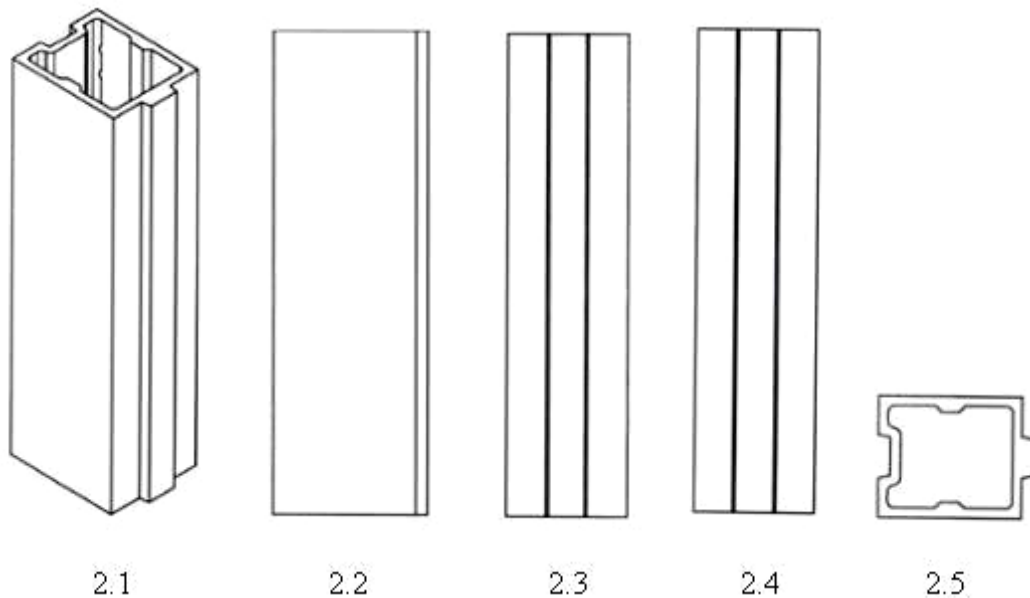
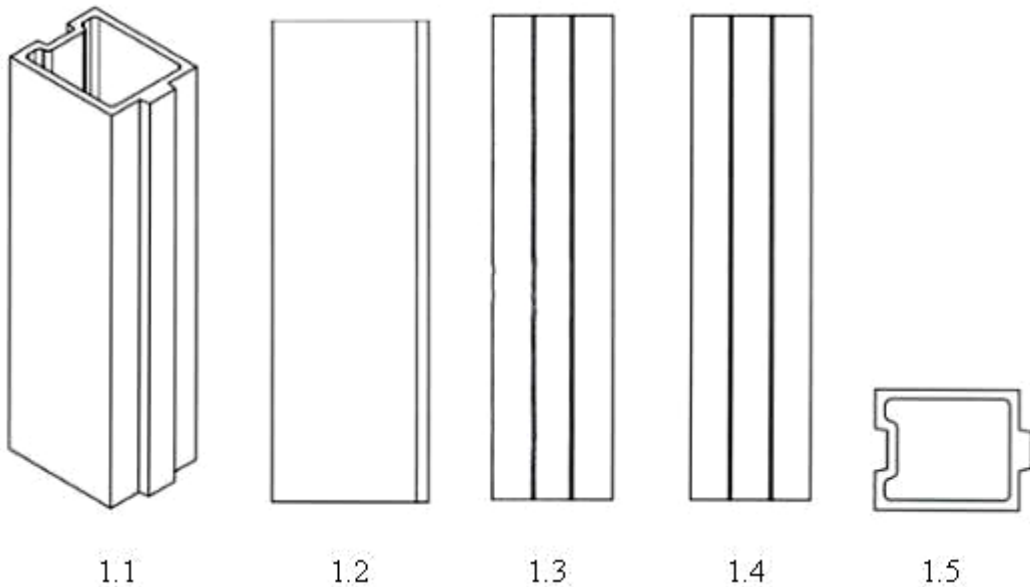

- (11) **3-0031922**
(15) 08/12/2020 (51) 19-08
(21) 3-2019-03146 (22) 05/12/2019
(18) 05/12/2024
(54) NHÃN SẢN PHẨM (28) 1
(45) 25/01/2021 394B (43) 25/02/2020 383A
NGÔ ĐỨC PHƯƠNG (VN)
(73) Dương Ổ, phường Phong Khê, thành phố Bắc Ninh, tỉnh Bắc Ninh
(72) Ngô Đức Phương (VN)
(55)

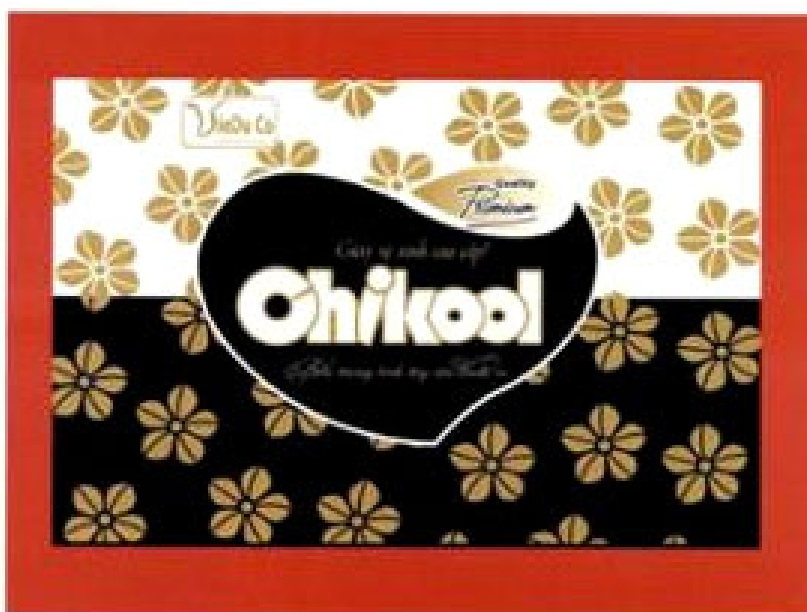

- (11) **3-0031923**
(15) 08/12/2020 (51) 09-05
(21) 3-2019-01576 (22) 19/06/2019
(18) 19/06/2024
(54) BAO GÓI SẢN PHẨM (28) 2
(45) 25/01/2021 394B (43) 25/12/2019 381A
(73) CÔNG TY CỔ PHẦN THƯƠNG MẠI XUẤT NHẬP KHẨU VINDRINK (VN)
Đội 4, tổ dân số 4, phường La Khê, quận Hà Đông, thành phố Hà Nội
(72) Mai Ngọc Dương (VN)
(55)



1.1



1.2



2.1



2.2

- (11) **3-0031924**
(15) 08/12/2020 (51) 12-08
(21) 3-2019-01429 (22) 04/06/2019
(18) 04/06/2024
(54) Ô TÔ (28) 2
(30) 2018-028323 25/12/2018 JP; 2018-028322 25/12/2018 JP;
(45) 25/01/2021 394B (43) 25/12/2019 381A
DAIHATSU MOTOR CO., LTD. (JP)
(73) 1-1, Daihatsu-cho, Ikeda-shi, Osaka 563-8651 Japan
1. ZAKI MUBAROK (ID)
(72) 2. MARK YOSHUA WIDJAJA (ID)
(74) Công ty TNHH một thành viên Sở hữu trí tuệ VCCI (VCCI-IP CO.,LTD)
(55)



1.1



1.2



1.3



1.4



1.5



1.6



1.7



2.1



2.2



2.3



2.4



2.5



2.6



2.7

- (11) **3-0031925**
(15) 08/12/2020 (51) 12-08
(21) 3-2019-01639 (22) 26/06/2019
(18) 26/06/2024
(54) Ô TÔ (28) 2
(30) 2018-028785 27/12/2018 JP; 2018-028784 27/12/2018 JP;
(45) 25/01/2021 394B (43) 25/10/2019 379A
TOYOTA JIDOSHA KABUSHIKI KAISHA (JP)
(73) 1, Toyota-cho, Toyota-shi, Aichi-ken, 471-8571 JAPAN
1. NAOYA SUZUKI (JP)
(72) 2. HIROFUMI FUKUI (JP)
3. SHO OKAZAKI (JP)
(74) Công ty TNHH một thành viên Sở hữu trí tuệ VCCI (VCCI-IP CO.,LTD)
(55)



1.1



1.2



1.3



1.4



1.5



1.6



1.7



1.8



1.9



2.1



2.2



2.3



2.4



2.5



2.6



2.7



2.8



2.9

- (11) **3-0031926**
(15) 09/12/2020 (51) 26-06
(21) 3-2019-01638 (22) 26/06/2019
(18) 26/06/2024
(54) BỘ ĐÈN PHÍA TRƯỚC CỦA Ô TÔ (28) 1
(30) 201817900 27/12/2018 AU;
(45) 25/01/2021 394B (43) 25/10/2019 379A
TOYOTA JIDOSHA KABUSHIKI KAISHA (JP)
(73) 1, Toyota-cho, Toyota-shi, Aichi-ken, 471-8571 JAPAN
1. HIROFUMI FUKUI (JP)
(72) 2. HISATAKA TOKIZANE (JP)
(74) Công ty TNHH một thành viên Sở hữu trí tuệ VCCI (VCCI-IP CO.,LTD)
(55)



HÌNH 1



HÌNH 2



HÌNH 3



HÌNH 4



HÌNH 5



HÌNH 6



HÌNH 7



HÌNH 8

- (11) **3-0031927**
(15) 09/12/2020 (51) 12-16
(21) 3-2019-01637 (22) 26/06/2019
(18) 26/06/2024
(54) **TẮM HÃM XUNG PHÍA TRƯỚC** (28) 1
CỦA Ô TÔ
(30) 201817899 27/12/2018 AU;
(45) 25/01/2021 394B (43) 25/10/2019 379A
TOYOTA JIDOSHA KABUSHIKI KAISHA (JP)
(73) 1, Toyota-cho, Toyota-shi, Aichi-ken, 471-8571 Japan
1. HIROFUMI FUKUI (JP)
(72) 2. HISATAKA TOKIZANE (JP)
(74) Công ty TNHH một thành viên Sở hữu trí tuệ VCCI (VCCI-IP CO.,LTD)
(55)

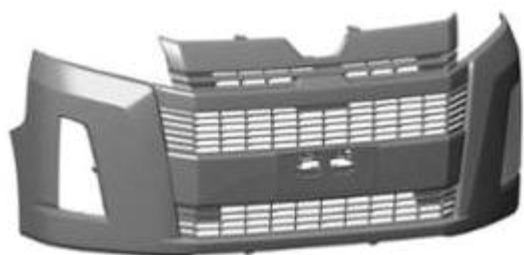

1.1

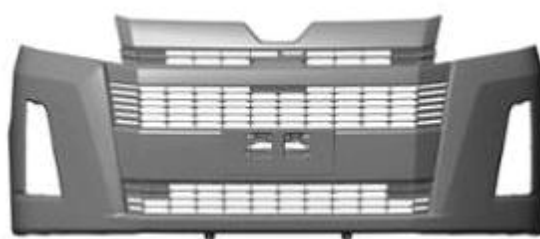

1.2

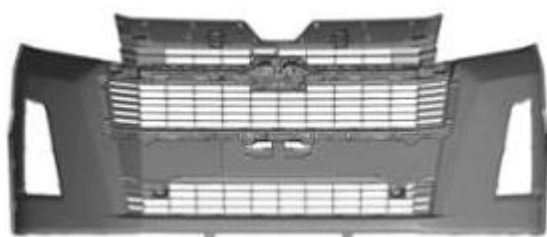

1.3



1.4

1.5



1.6



1.7



1.8

- (11) **3-0031928**
(15) 09/12/2020 (51) 26-06
(21) 3-2019-00615 (22) 13/03/2019
(18) 13/03/2024
(54) BỘ ĐÈN PHÍA TRƯỚC CỦA Ô TÔ (28) 2
(30) 2018-020157 17/09/2018 JP; 2018-020156 17/09/2018 JP;
(45) 25/01/2021 394B (43) 25/06/2019 375A
TOYOTA JIDOSHA KABUSHIKI KAISHA (JP)
(73) 1, Toyota-cho, Toyota-shi, Aichi-ken, 471-8571 JAPAN
1. TOYOKAZU NISHIHAMA (JP)
(72) 2. HIROSHI OGIHARA (JP)
(74) Công ty TNHH một thành viên Sở hữu trí tuệ VCCI (VCCI-IP CO.,LTD)
(55)



1.1



1.2



1.3



1.4



1.5



1.6



1.7



1.8



2.1



2.2

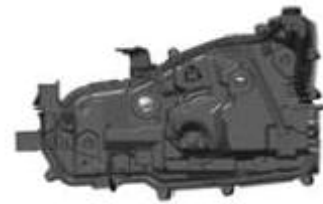

2.3



2.4



2.5



2.6



2.7

- (11) **3-0031929**
(15) 09/12/2020 (51) 19-08
(21) 3-2019-02266 (22) 06/09/2019
(18) 06/09/2024
(54) NHÃN SẢN PHẨM (28) 1
(45) 25/01/2021 394B (43) 25/11/2019 380A
CÔNG TY TNHH TINGCO BÌNH ĐỊNH (VN)
(73) Lô A3.12+A3.13 khu công nghiệp Nhơn Hội (Khu A), khu kinh tế Nhơn Hội, xã Nhơn Hội, thành phố Quy Nhơn, tỉnh Bình Định
(72) Võ Thị Nguyệt Nga (VN)
(74) Công ty Cổ phần Sở hữu công nghiệp INVESTIP (INVESTIP)
(55)

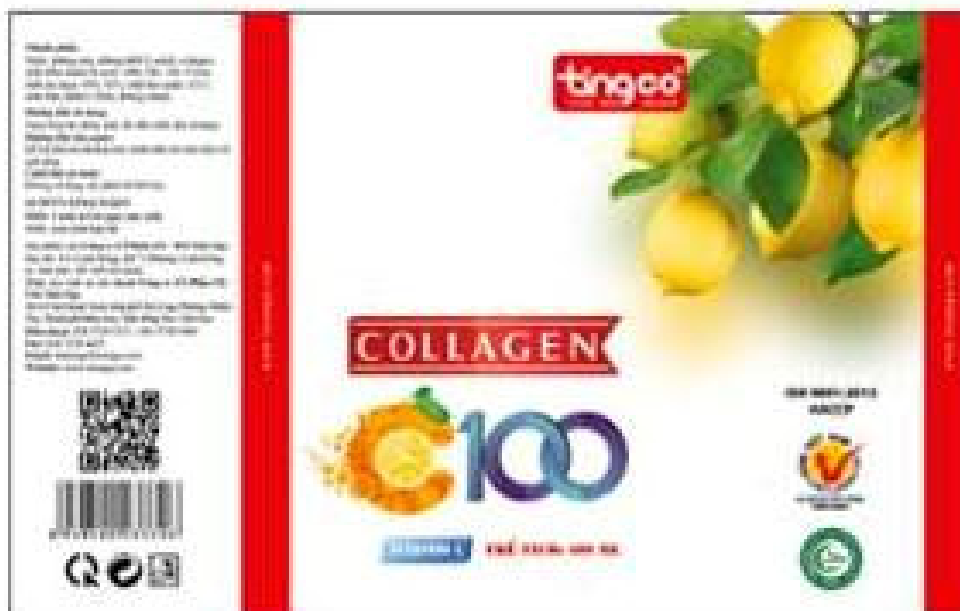

CÔNG BÁO SỞ HỮU CÔNG NGHIỆP SỐ 394 TẬP B - QUYỀN 2 (01.2021)

- (11) **3-0031930**
(15) 09/12/2020 (51) 19-08
(21) 3-2019-02267 (22) 06/09/2019
(18) 06/09/2024
(54) NHÃN SẢN PHẨM (28) 1
(45) 25/01/2021 394B (43) 25/11/2019 380A
CÔNG TY TNHH TINGCO BÌNH ĐỊNH (VN)
(73) Lô A3.12+A3.13 khu công nghiệp Nhơn Hội (Khu A), khu kinh tế Nhơn Hội, xã Nhơn Hội, thành phố Quy Nhơn, tỉnh Bình Định
(72) Võ Thị Nguyệt Nga (VN)
(74) Công ty Cổ phần Sở hữu công nghiệp INVESTIP (INVESTIP)
(55)



- (11) **3-0031931**
- (15) 09/12/2020 (51) 19-08
- (21) 3-2019-02268 (22) 06/09/2019
- (18) 06/09/2024
- (54) NHÃN SẢN PHẨM (28) 1
- (45) 25/01/2021 394B (43) 25/11/2019 380A
- CÔNG TY TNHH TINGCO BÌNH ĐỊNH (VN)**
- (73) Lô A3.12+A3.13 khu công nghiệp Nhơn Hội (Khu A), khu kinh tế Nhơn Hội, xã Nhơn Hội, thành phố Quy Nhơn, tỉnh Bình Định
- (72) Võ Thị Nguyệt Nga (VN)
- (74) Công ty Cổ phần Sở hữu công nghiệp INVESTIP (INVESTIP)
- (55)



- (11) **3-0031932**
- (15) 09/12/2020 (51) 19-08
- (21) 3-2019-02269 (22) 06/09/2019
- (18) 06/09/2024
- (54) NHÃN SẢN PHẨM (28) 1
- (45) 25/01/2021 394B (43) 25/11/2019 380A
- CÔNG TY TNHH TINGCO BÌNH ĐỊNH (VN)**
- (73) Lô A3.12+A3.13 khu công nghiệp Nhơn Hội (Khu A), khu kinh tế Nhơn Hội, xã Nhơn Hội, thành phố Quy Nhơn, tỉnh Bình Định
- (72) Võ Thị Nguyệt Nga (VN)
- (74) Công ty Cổ phần Sở hữu công nghiệp INVESTIP (INVESTIP)
- (55)



- (11) **3-0031933**
(15) 09/12/2020 (51) 07-02
(21) 3-2019-00376 (22) 01/02/2019
(18) 01/02/2024
(54) **NỒI CƠM ĐIỆN** (28) 1
(45) 25/01/2021 394B (43) 27/05/2019 374A
(73) **YONG MA ELECTRONICS CO., LTD. (KR)**
3F, The All Rich bldg, 29, Naruteo-ro 10gil, Seocho-gu, Seoul, Republic of Korea
(72) **MA, Ji Yun (KR)**
(74) **Công ty TNHH Sở hữu trí tuệ Vàng (GINTASSET CO., LTD.)**
(55)



1.1



1.2



1.3



1.4



1.5



1.6



1.7

- (11) **3-0031934**
(15) 24/06/2020 (51) 07-02
(21) 3-2019-00375 (22) 01/02/2019
(18) 01/02/2024
(54) NỒI CƠM ĐIỆN (28) 1
(45) 25/01/2021 394B (43) 27/05/2019 374A
(73) YONG MA ELECTRONICS CO., LTD. (KR)
3F, The All Rich bldg, 29, Naruteo-ro 10gil, Seocho-gu, Seoul, Republic of Korea
(72) MA, Ji Yun (KR)
(74) Công ty TNHH Sở hữu trí tuệ Vàng (GINTASSET CO., LTD.)
(55)



1.1



1.2



1.3



1.4



1.5



1.6



1.7

(11) **3-0031935**

(15) 09/12/2020

(21) 3-2019-01659

(18) 01/07/2024

(54) **ỐNG NỘI CHO MÁY HÚT BỤI**

(45) 25/01/2021 394B

(51) 15-05

(22) 01/07/2019

(28) 1

(43) 25/12/2019 381A

CÔNG TY TNHH EUNSUNG ELECTRONICS VINA (VN)

(73) Lô K01-KCN Quê Võ (Khu vực mở rộng), Xã Nam Sơn, Thành phố Bắc Ninh, Tỉnh Bắc Ninh, Việt Nam

(72) Ha chong Mok (KR)

(74) Công ty TNHH Sở hữu trí tuệ Vàng (GINTASSET CO., LTD.)

(55)



1.1



1.2



1.3



1.4



1.5



1.6



1.7



1.8

- (11) **3-0031936**
(15) 09/12/2020
(21) 3-2019-00519
(18) 27/02/2024
(54) TÚI XÁCH
(30) 005621919-0001 28/08/2018 EM;
(45) 25/01/2021 394B
(73) CELINE (FR)
16 rue Vivienne, 75002 Paris, France
(72) Hedi SLIMANE (FR)
(74) Công ty Luật TNHH quốc tế BMVN (BMVN INTERNATIONAL LLC)
(55)
- (51) 03-01
(22) 27/02/2019
(28) 1
(43) 25/07/2019 376A



1.1



1.2



1.3



1.4



1.5



1.6



1.7

- (11) **3-0031937**
(15) 09/12/2020 (51) 07-02
(21) 3-2019-00380 (22) 01/02/2019
(18) 01/02/2024
(54) **NỒI CƠM ĐIỆN** (28) 1
(45) 25/01/2021 394B (43) 27/05/2019 374A
(73) **YONG MA ELECTRONICS CO., LTD. (KR)**
3F, The All Rich bldg, 29, Naruteo-ro 10gil, Seocho-gu, Seoul, Republic of Korea
(72) **MA, Ji Yun (KR)**
(74) **Công ty TNHH Sở hữu trí tuệ Vàng (GINTASSET CO., LTD.)**
(55)



1.1



1.2



1.3



1.4



1.5



1.6



1.7

- (11) **3-0031938**
(15) 10/12/2020 (51) 07-02
(21) 3-2019-00379 (22) 01/02/2019
(18) 01/02/2024
(54) NỒI CƠM ĐIỆN (28) 1
(45) 25/01/2021 394B (43) 27/05/2019 374A
(73) YONG MA ELECTRONICS CO., LTD. (KR)
3F, The All Rich bldg, 29, Naruteo-ro 10gil, Seocho-gu, Seoul, Republic of Korea
(72) MA, Ji Yun (KR)
(74) Công ty TNHH Sở hữu trí tuệ Vàng (GINTASSET CO., LTD.)
(55)



1.1



1.2



1.3



1.4



1.5



1.6



1.7

- (11) **3-0031939**
(15) 10/12/2020 (51) 07-02
(21) 3-2019-00378 (22) 01/02/2019
(18) 01/02/2024
(54) **NỒI CƠM ĐIỆN** (28) 1
(45) 25/01/2021 394B (43) 27/05/2019 374A
(73) **YONG MA ELECTRONICS CO., LTD. (KR)**
3F, The All Rich bldg, 29, Naruteo-ro 10gil, Seocho-gu, Seoul, Republic of Korea
(72) **MA, Ji Yun (KR)**
(74) **Công ty TNHH Sở hữu trí tuệ Vàng (GINTASSET CO., LTD.)**
(55)



1.1



1.2



1.3



1.4



1.5



1.6



1.7

- (11) **3-0031940**
(15) 10/12/2020 (51) 07-02
(21) 3-2019-00377 (22) 01/02/2019
(18) 01/02/2024
(54) **NỒI CƠM ĐIỆN** (28) 1
(45) 25/01/2021 394B (43) 27/05/2019 374A
(73) **YONG MA ELECTRONICS CO., LTD. (KR)**
3F, The All Rich bldg, 29, Naruteo-ro 10gil, Seocho-gu, Seoul, Republic of Korea
(72) **MA, Ji Yun (KR)**
(74) **Công ty TNHH Sở hữu trí tuệ Vàng (GINTASSET CO., LTD.)**
(55)



1.1



1.2



1.3



1.4



1.5



1.6



1.7

- (11) **3-0031941**
(15) 10/12/2020 (51) 07-02
(21) 3-2019-00381 (22) 01/02/2019
(18) 01/02/2024
(54) NỒI CƠM ĐIỆN (28) 1
(45) 25/01/2021 394B (43) 27/05/2019 374A
(73) YONG MA ELECTRONICS CO., LTD. (KR)
3F, The All Rich bldg, 29, Naruteo-ro 10gil, Seocho-gu, Seoul, Republic of Korea
(72) MA, Ji Yun (KR)
(74) Công ty TNHH Sở hữu trí tuệ Vàng (GINTASSET CO., LTD.)
(55)



1.1



1.2



1.3



1.4



1.5



1.6



1.7

- (11) **3-0031942**
(15) 10/12/2020 (51) 07-02
(21) 3-2019-02195 (22) 29/08/2019
(18) 29/08/2024
(54) LÒ NƯỚNG (28) 1
(30) 201930082359.1 01/03/2019 CN;
(45) 25/01/2021 394B (43) 25/11/2019 380A
BEIJING XIAOMI MOBILE SOFTWARE CO., LTD. (CN)
(73) Room 01, Floor 9, Rainbow City Shopping Mall II of China Resources, NO. 68,
Qinghe Middle Street, Haidian District, Beijing, 100085 China
1. NINGNING LI (CN)
(72) 2. BO XU (CN)
3. WENLING HUANG (CN)
(74) Công ty TNHH Sở hữu trí tuệ Vàng (GINTASSET CO., LTD.)
(55)



1.1



1.2



1.3

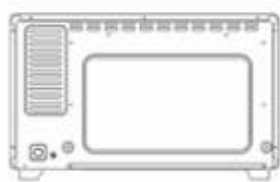

1.4



1.5



1.6



1.7

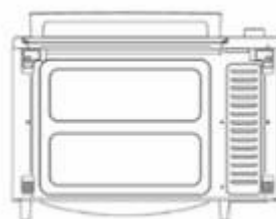

1.8

- (11) **3-0031943**
(15) 10/12/2020 (51) 12-08
(21) 3-2019-00614 (22) 13/03/2019
(18) 13/03/2024
(54) Ô TÔ (28) 1
(30) 2018-020155 17/09/2018 JP;
(45) 25/01/2021 394B (43) 25/06/2019 375A
TOYOTA JIDOSHA KABUSHIKI KAISHA (JP)
(73) 1, Toyota-cho, Toyota-shi, Aichi-ken, 471-8571 JAPAN
1. MATTHEW NIVEN SPERLING (US)
(72) 2. HIROSHI OGIHARA (JP)
3. YANG LIU (CN)
(74) Công ty TNHH một thành viên Sở hữu trí tuệ VCCI (VCCI-IP CO.,LTD)
(55)



1.1



1.2



1.3



1.4



1.5



1.6



1.7



1.8

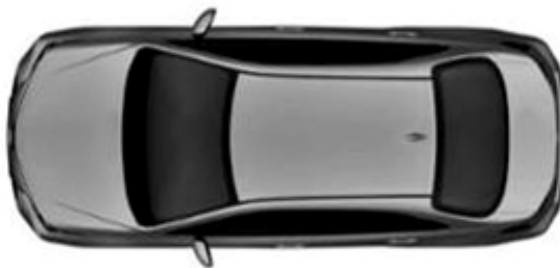

1.9

- (11) **3-0031944**
(15) 10/12/2020 (51) 09-02
(21) 3-2019-00639 (22) 15/03/2019
(18) 15/03/2024
(54) CAN (28) 1
(45) 25/01/2021 394B (43) 25/07/2019 376A

CÔNG TY TNHH BZT USA (VN)

- (73) Lô số 01, khu H, đường N7, khu công nghiệp An Hạ, xã Phạm Văn Hai, huyện Bình Chánh, thành phố Hồ Chí Minh
(72) Nguyễn Đỗ Thanh Lâm (VN)
(74) Công ty Luật TNHH WINCO (WINCO LAW FIRM)
(55)



1.1

1.2

1.3

1.4

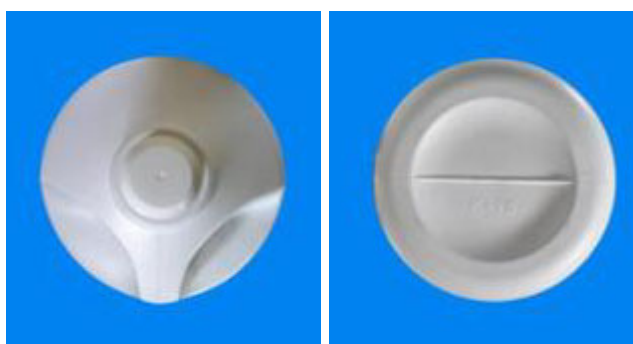

1.5

1.6

- (11) **3-0031945**
(15) 10/12/2020 (51) 19-08
(21) 3-2019-00997 (22) 22/04/2019
(18) 22/04/2024
(54) NHÃN SẢN PHẨM (28) 1
(45) 25/01/2021 394B (43) 25/08/2019 377A
(73) CÔNG TY CỔ PHẦN GIỐNG BÒ SỮA MỘC CHÂU (VN)
Km194, thị trấn Nông trường Mộc Châu, huyện Mộc Châu, tỉnh Sơn La
(72) Trần Công Chiến (VN)
(74) Công ty Luật TNHH WINCO (WINCO LAW FIRM)
(55)



- (11) **3-0031946**
(15) 10/12/2020 (51) 19-08
(21) 3-2019-02134 (22) 22/08/2019
(18) 22/08/2024
(54) NHÃN SẢN PHẨM (28) 1
(45) 25/01/2021 394B (43) 25/11/2019 380A
(73) CÔNG TY TNHH XUẤT NHẬP KHẨU THỰC PHẨM BÌNH MINH (VN)
316 Lê Văn Sỹ, phường 01, quận Tân Bình, thành phố Hồ Chí Minh
(72) Trương Khánh Tùng (VN)
(74) Công ty Luật TNHH WINCO (WINCO LAW FIRM)
(55)

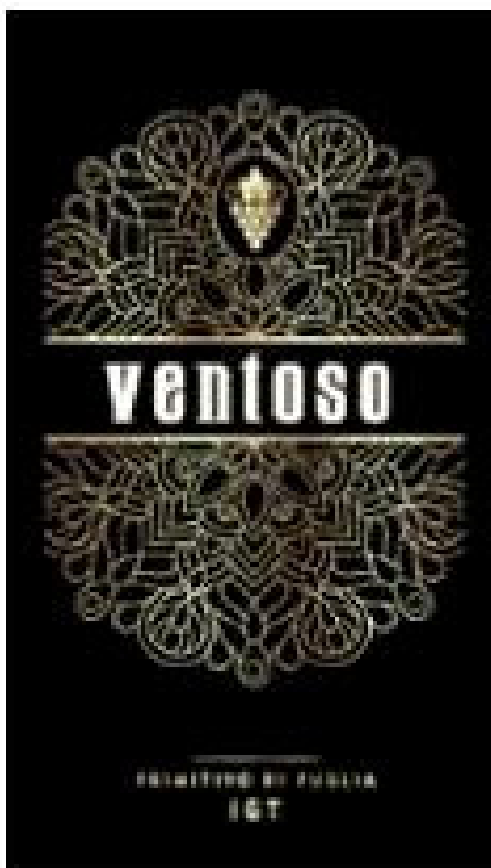

- (11) **3-0031947**
(15) 10/12/2020 (51) 19-08
(21) 3-2019-02131 (22) 22/08/2019
(18) 22/08/2024
(54) NHÃN SẢN PHẨM (28) 1
(45) 25/01/2021 394B (43) 25/11/2019 380A
(73) CÔNG TY TNHH XUẤT NHẬP KHẨU THỰC PHẨM BÌNH MINH (VN)
316 Lê Văn Sỹ, phường 01, quận Tân Bình, thành phố Hồ Chí Minh
(72) Trương Khánh Tùng (VN)
(74) Công ty Luật TNHH WINCO (WINCO LAW FIRM)
(55)



- (11) **3-0031948**
(15) 10/12/2020 (51) 19-08
(21) 3-2019-02132 (22) 22/08/2019
(18) 22/08/2024
(54) NHÃN SẢN PHẨM (28) 1
(45) 25/01/2021 394B (43) 25/11/2019 380A
(73) CÔNG TY TNHH XUẤT NHẬP KHẨU THỰC PHẨM BÌNH MINH (VN)
316 Lê Văn Sỹ, phường 01, quận Tân Bình, thành phố Hồ Chí Minh
(72) Trương Khánh Tùng (VN)
(74) Công ty Luật TNHH WINCO (WINCO LAW FIRM)
(55)



- (11) **3-0031949**
(15) 10/12/2020 (51) 19-08
(21) 3-2019-02133 (22) 22/08/2019
(18) 22/08/2024
(54) NHÃN SẢN PHẨM (28) 1
(45) 25/01/2021 394B (43) 25/11/2019 380A
(73) CÔNG TY TNHH XUẤT NHẬP KHẨU THỰC PHẨM BÌNH MINH (VN)
316 Lê Văn Sỹ, phường 01, quận Tân Bình, thành phố Hồ Chí Minh
(72) Trương Khánh Tùng (VN)
(74) Công ty Luật TNHH WINCO (WINCO LAW FIRM)
(55)

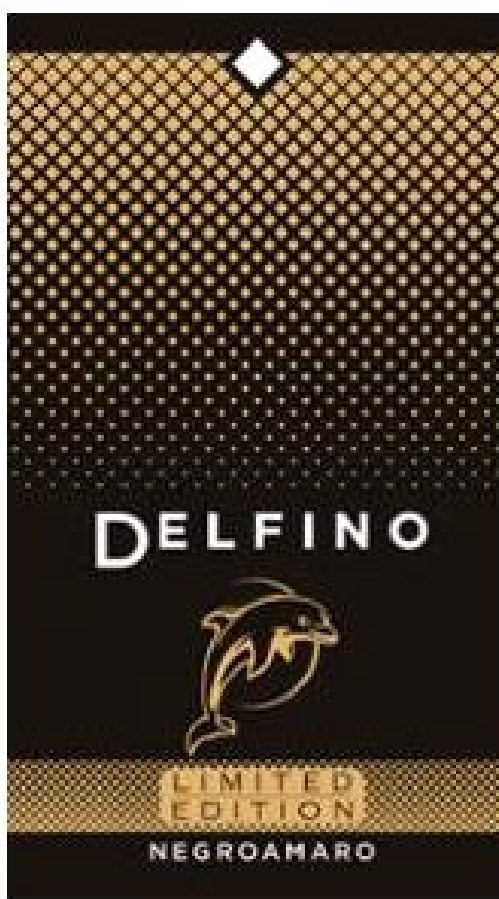

(11) **3-0031950**

(15) 10/12/2020

(21) 3-2019-00443

(18) 18/02/2024

(54) **ỐNG LÔNG**

(45) 25/01/2021 394B

SUNGJIN TECH CO., LTD. (KR)

(73) 4Floor, 82, Jomaru-ro 411beon-gil, Bucheon-si, Gyeonggi-do 14558, Republic of Korea

(72) MOON, Yong Kyu (KR)

(74) Công ty TNHH Trường Xuân (AGELESS CO.,LTD.)

(55)

(51) 15-09

(22) 18/02/2019

(28) 1

(43) 27/05/2019 374A

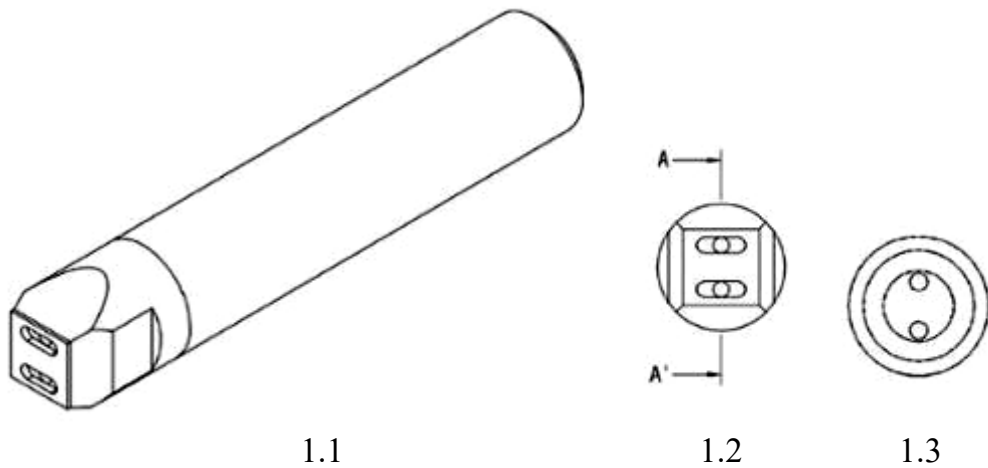

1.1

1.2

1.3



1.4



1.5



1.6



1.7



1.8

(11) **3-0031951**

(15) 11/12/2020

(21) 3-2019-01640

(18) 26/06/2024

(54) XE ĐIỆN

(45) 25/01/2021 394B

SANYANG MOTOR CO., LTD. (TW)

(73) No. 184, Keng Tzu Kou, Shang Keng Village, Hsin Fong Shiang, Hsinchu County
304, TAIWAN

(72) Ching-Chung CHIU (TW)

(74) Công ty TNHH Trường Xuân (AGELESS CO.,LTD.)

(55)

(51) 12-11

(22) 26/06/2019

(28) 1

(43) 25/10/2019 379A



1.1



1.2



1.3



1.4



1.5



1.6



1.7



1.8

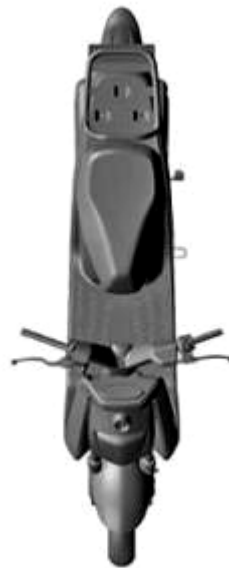

1.9

- (11) **3-0031952**
(15) 11/12/2020 (51) 12-16
(21) 3-2019-01865 (22) 24/07/2019
(18) 24/07/2024
(54) **VÀNH BÁNH XE** (28) 1
(30) 201930044421.8 25/01/2019 CN;
(45) 25/01/2021 394B (43) 25/11/2019 380A
WUXI TONGCHUANG MOULD FACTORY (CN)
(73) (Wuxi Tongchuang Mould Factory) East of Xinhouqiao Village, Houqiao Street,
Xishan District, Wuxi City, Jiangsu 214106, China
(72) PU, Jinfeng (CN)
(74) Công ty TNHH Trường Xuân (AGELESS CO.,LTD.)
(55)



1.1



1.2



1.3



1.4



1.5



1.6



1.7

- (11) **3-0031953**
(15) 11/12/2020 (51) 12-11
(21) 3-2019-02213 (22) 30/08/2019
(18) 30/08/2024
(54) XE ĐIỆN (28) 1
(30) 201930108568.9 15/03/2019 CN;
(45) 25/01/2021 394B (43) 25/12/2019 381A
YADEA TECHNOLOGY GROUP CO.,LTD. (CN)
(73) DongSheng Road, DaCheng Industrial Zone, Anzhen, Xishan District, Wuxi,
Jiangsu 214105, China
(72) XUE, Bo (CN)
(74) Công ty TNHH Trường Xuân (AGELESS CO.,LTD.)
(55)



1.1



1.2



1.3



1.4



1.5



1.6



1.7



1.8

- (11) **3-0031954**
(15) 11/12/2020 (51) 12-11
(21) 3-2019-02216 (22) 30/08/2019
(18) 30/08/2024
(54) XE ĐIỆN (28) 1
(30) 201930108151.2 15/03/2019 CN;
(45) 25/01/2021 394B (43) 25/12/2019 381A
YADEA TECHNOLOGY GROUP CO., LTD. (CN)
(73) DongSheng Road, DaCheng Industrial Zone, Anzhen, Xishan District, Wuxi,
Jiangsu 214105, China
(72) ZHOU, Weijiang (CN)
(74) Công ty TNHH Trường Xuân (AGELESS CO.,LTD.)
(55)



1.1



1.2



1.3



1.4



1.5



1.6



1.7

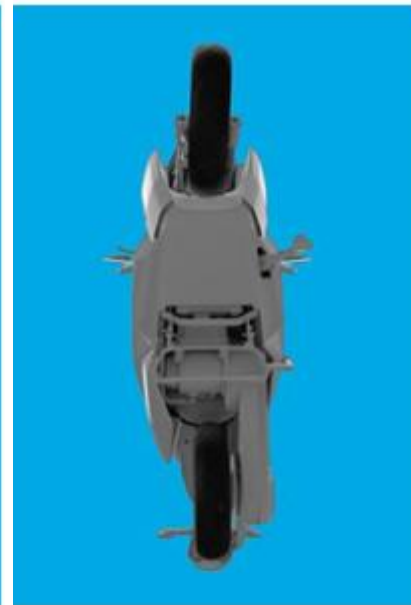

1.8

- (11) **3-0031955**
(15) 11/12/2020 (51) 14-03
(21) 3-2019-00268 (22) 24/01/2019
(18) 24/01/2024
(54) ĐIỆN THOẠI DI ĐỘNG (28) 1
(30) 201830399062.3 24/07/2018 CN;
(45) 25/01/2021 394B (43) 25/07/2019 376A
HUAWEI TECHNOLOGIES CO., LTD. (CN)
(73) Huawei Administration Building, Bantian, Longgang District, Shenzhen,
Guangdong 518129, China
1. TING XU (CN)
2. HAIBO LUO (CN)
(72) 3. ZHENQI TANG (CN)
4. GUANG CAO (CN)
(74) Công ty TNHH một thành viên Sở hữu trí tuệ VCCI (VCCI-IP CO.,LTD)
(55)

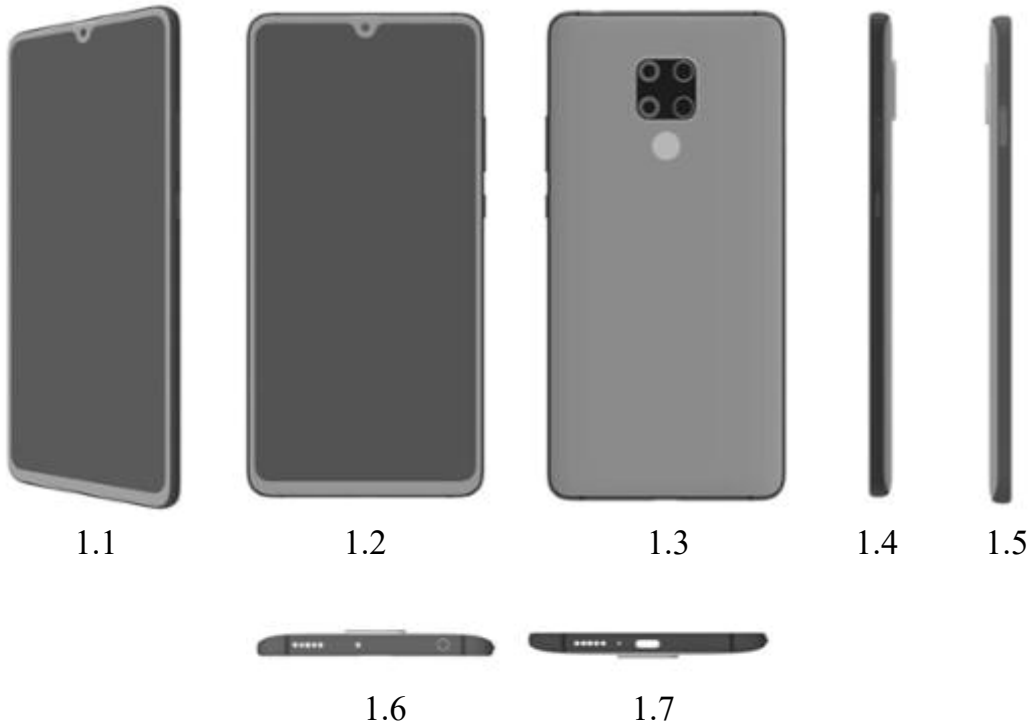

- (11) **3-0031956**
(15) 11/12/2020 (51) 06-01
(21) 3-2018-02696 (22) 13/12/2018
(18) 13/12/2023
(54) GHỀ (28) 1
(30) 005501798 12/07/2018 EM;
(45) 25/01/2021 394B (43) 25/07/2019 376A
GLOSTER FURNITURE LIMITED (GB)
(73) Narrow Quay House, Narrow Quay, Bristol BS1 4QA, United Kingdom
(72) Henrik Pedersen (DK)
(74) Công ty TNHH Trường Xuân (AGELESS CO.,LTD.)
(55)



1.1



1.2



1.3



1.4



1.5



1.6



1.7

1.8



1.9



1.10

- (11) **3-0031957**
(15) 11/12/2020 (51) 12-11
(21) 3-2018-02190 (22) 17/10/2018
(18) 17/10/2023
(54) XE MÔ TÔ (28) 1
(45) 25/01/2021 394B (43) 25/01/2019 370A
SANYANG MOTOR CO., LTD. (TW)
(73) No. 184, Keng Tzu Kou, Shang Keng Village, Hsin Fong Shiang, Hsinchu County
304, TAIWAN
(72) Wen-Pin Chan (TW)
(74) Công ty TNHH Trường Xuân (AGELESS CO.,LTD.)
(55)



1.1



1.2



1.3



1.4



1.5



1.6



1.7



1.8



1.9

(11) **3-0031958**

(15) 11/12/2020

(21) 3-2018-01863

(18) 31/08/2023

(54) XE ĐIỆN

(45) 25/01/2021 394B

SANYANG MOTOR CO., LTD. (TW)

(73) No. 184, Keng Tzu Kou, Shang Keng Village, Hsin Fong Shiang, Hsinchu County
304, TAIWAN

(72) Ching-Chung CHIU (TW)

(74) Công ty TNHH Trường Xuân (AGELESS CO.,LTD.)

(55)

(51) 12-11

(22) 31/08/2018

(28) 1

(43) 25/01/2019 370A



1.1



1.2



1.3



1.4



1.5



1.6



1.7



1.8



1.9

- (11) **3-0031959**
(15) 11/12/2020 (51) 12-11
(21) 3-2018-01861 (22) 31/08/2018
(18) 31/08/2023
(54) XE MÔ TÔ (28) 1
(45) 25/01/2021 394B (43) 25/01/2019 370A
SANYANG MOTOR CO., LTD. (TW)
(73) No. 184, Keng Tzu Kou, Shang Keng Village, Hsin Fong Shiang, Hsinchu County
304, TAIWAN
(72) Shin-Chang LEE (TW)
(74) Công ty TNHH Trường Xuân (AGELESS CO.,LTD.)
(55)



1.1



1.2



1.3



1.4



1.5



1.6



1.7



1.8



1.9

- (11) **3-0031960**
(15) 11/12/2020 (51) 12-11
(21) 3-2019-00131 (22) 11/01/2019
(18) 11/01/2024
(54) XE MÁY (28) 1
(30) 30-2018-0053369 17/11/2018 KR;
(45) 25/01/2021 394B (43) 25/07/2019 376A
MBI CO., LTD. (KR)
(73) (Sachang-dong, Hyundai-core) B1, 140, Sajik-daero, Seowon-gu, Cheongju-si,
Chungcheongbuk-do, 28647, Republic of Korea
1. YOO, MOON-SOO (KR)
(72) 2. YOO, HYUK (KR)
3. JUNG, TAE-JIN (KR)
4. AN, SEONG-CHEOL (KR)
(74) Công ty Luật TNHH WINCO (WINCO LAW FIRM)
(55)



1.1



1.2



1.3



1.4



1.5



1.6



1.7

- (11) **3-0031961**
(15) 14/12/2020
(21) 3-2018-02832
(18) 25/12/2023
(54) GHỀ
(30) 005506292 18/07/2018 EM;
(45) 25/01/2021 394B
SHUN THAI CO., LTD. (TH)
(73) 40/1 Moo 3, Soi Sarpmahachoke, Rama 2 Road, Tambol Nadee, Muang District, Samutsakorn 74000 Thailand
(72) TEERANA KOOPTHAVONRERK (TH)
(74) Công ty TNHH Trường Xuân (AGELESS CO.,LTD.)
(55)
- (51) 06-01
(22) 25/12/2018
(28) 3
(43) 25/08/2019 377A



1.1



1.2



1.3



1.4

1.5



1.6



1.7



2.1



2.2



2.3



2.4



2.5



2.6



2.7



3.1



3.2



3.3



3.4



3.5



3.6



3.7

- (11) **3-0031962**
(15) 14/12/2020 (51) 19-08
(21) 3-2017-01836 (22) 14/09/2017
(18) 14/09/2022
(54) NHÃN SẢN PHẨM (28) 1
(30) 17-3753 14/03/2017 FR;
(45) 25/01/2021 394B (43) 26/02/2018 359A
COMPAGNIE LAITIERE EUROPEENNE (FR)
(73) 50890 Conde-Sur-Vire France
(72) Nathalie SANTINI (FR)
(74) Công ty Cổ phần Sở hữu công nghiệp INVESTIP (INVESTIP)
(55)



- (11) **3-0031963**
(15) 14/12/2020 (51) 02-04
(21) 3-2018-01823 (22) 27/08/2018
(18) 27/08/2023
(54) DÉP (28) 1
(45) 25/01/2021 394B (43) 25/01/2019 370A
ILI CO., LTD. (KR)
(73) (Hwangji-dong, Daesan apartment) Room 1502, Pulmi Danggol-gil 35, Taebaek, Gangwon Province, Republic of Korea
(72) YOU YOUNJONG (KR)
(74) Công ty Luật TNHH quốc tế BMVN (BMVN INTERNATIONAL LLC)
(55)

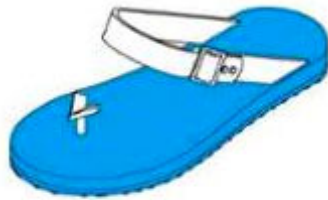

1.1

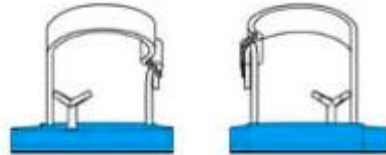

1.2

1.3

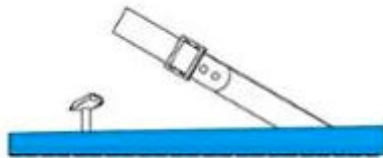

1.4



1.5

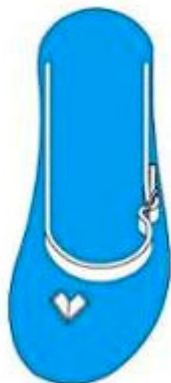

1.6



1.7

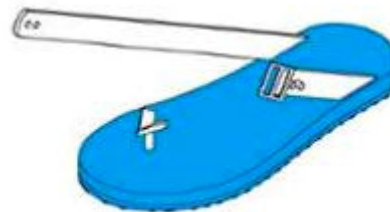

1.8

- (11) **3-0031964**
(15) 14/12/2020 (51) 14-03
(21) 3-2018-02609 (22) 04/12/2018
(18) 04/12/2023
(54) KHỐI KHUẾCH ĐẠI CÔNG SUẤT (28) 1
(45) 25/01/2021 394B (43) 25/04/2019 373A
(73) TẬP ĐOÀN CÔNG NGHIỆP - VIỆN THÔNG QUÂN ĐỘI (VIETTEL) (VN)
Số 1 Trần Hữu Dực, Mỹ Đình 2, Nam Từ Liêm, Hà Nội
1. HOÀNG ĐÌNH HẢI TRUYỀN (VN)
2. HOÀNG MẠNH CƯỜNG (VN)
(72) 3. KHÔNG VĂN MẠNH (VN)
4. NGUYỄN ĐỨC NHẬT (VN)
(74) Công ty Luật TNHH quốc tế BMVN (BMVN INTERNATIONAL LLC)
(55)

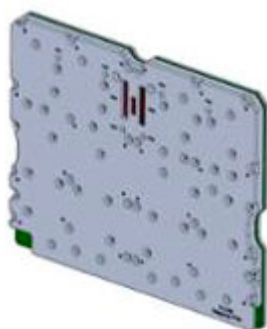

1.1

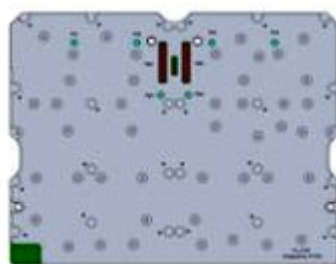

1.2

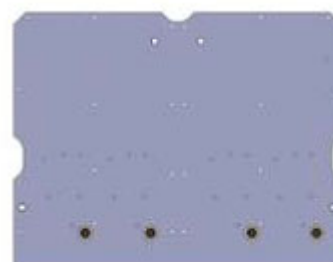

1.3



1.4

1.5



1.6



1.7

- (11) **3-0031965**
(15) 14/12/2020 (51) 14-03
(21) 3-2018-02591 (22) 03/12/2018
(18) 03/12/2023
(54) THIẾT BỊ THU PHÁT VÔ TUYẾN (28) 1
(45) 25/01/2021 394B (43) 25/04/2019 373A
(73) TẬP ĐOÀN CÔNG NGHIỆP - VIỆN THÔNG QUÂN ĐỘI (VIETTEL) (VN)
Số 1 Trần Hữu Dực, Mỹ Đình 2, Nam Từ Liêm, Hà Nội
1. NGUYỄN CÔNG CHIÊU (VN)
2. HOÀNG ĐÌNH HẢI TRUYỀN (VN)
3. TRẦN VĂN HƯỜNG (VN)
(72) 4. NGUYỄN QUANG MẠNH (VN)
5. BÙI MINH ĐỊNH (VN)
6. KHÔNG VĂN MẠNH (VN)
(74) Công ty Luật TNHH quốc tế BMVN (BMVN INTERNATIONAL LLC)
(55)



1.1



1.2



1.3

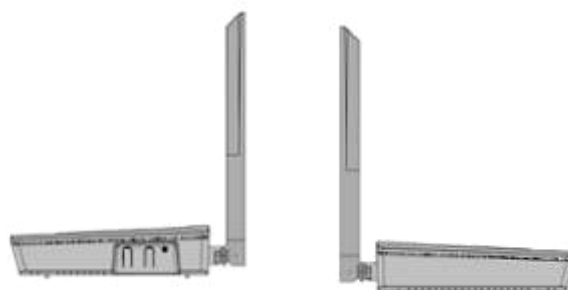

1.4

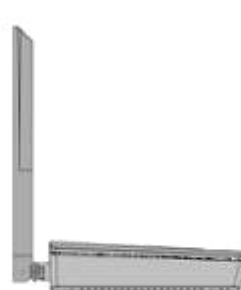

1.5

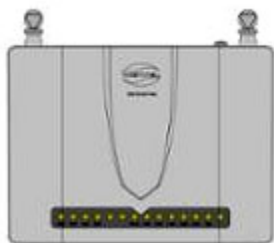

1.6



1.7

- (11) **3-0031966**
(15) 14/12/2020 (51) 02-07
(21) 3-2018-02387 (22) 13/11/2018
(18) 13/11/2023
(54) Ô TRƯỢT CỦA KHÓA KÉO (28) 2
(30) 2018-011427 25/05/2018 JP; 2018-014186 27/06/2018 JP;
(45) 25/01/2021 394B (43) 25/02/2019 371A
YKK CORPORATION (JP)
(73) 1, Kandaizumi-cho, Chiyoda-ku, Tokyo 101-8642 Japan
1. HSIEN HSIANG HSU (TW)
2. SHINYA HONDA (JP)
(72) 3. AYA MATSUSHIMA (JP)
4. KAZUKI HOSOE (JP)
(74) Công ty Luật TNHH Phạm và Liên danh (PHAM & ASSOCIATES)
(55)



1.1



1.2



1.3



1.4



1.5



1.6



1.7



2.1



2.2



2.3



2.4



2.5



2.6



2.7

- (11) **3-0031967**
(15) 14/12/2020 (51) 02-07
(21) 3-2018-02061 (22) 28/09/2018
(18) 28/09/2023
(54) **Ồ TRƯỢT CỦA KHÓA KÉO** (28) 2
(30) 201830139701.2 09/04/2018 CN;
(45) 25/01/2021 394B (43) 25/12/2018 369A
YKK CORPORATION (JP)
(73) 1, Kandaizumi-cho, Chiyoda-ku, Tokyo 101-8642 Japan
1. TAKANORI OZAWA (JP)
(72) 2. TAKAYUKI INUKAI (JP)
(74) Công ty Luật TNHH Phạm và Liên danh (PHAM & ASSOCIATES)
(55)



1.1



1.2



1.3



1.4



1.5



1.6



1.7



1.8



2.1



2.2



2.3



2.4



2.5



2.6



2.7



2.8

- (11) **3-0031968**
(15) 14/12/2020 (51) 15-05
(21) 3-2018-01809 (22) 23/08/2018
(18) 23/08/2023
(54) CỤM ỐNG NỐI CỦA MÁY HÚT BỤI (28) 1
(45) 25/01/2021 394B (43) 25/12/2018 369A
CÔNG TY TNHH EUNSUNG ELECTRONICS VINA (VN)
(73) Lô K01-KCN Quế Võ (Khu vực mở rộng), Xã Nam Sơn, Thành phố Bắc Ninh, Tỉnh Bắc Ninh
(72) Ha chong Mok (KR)
(74) Công ty TNHH Sở hữu trí tuệ Vàng (GINTASSET CO., LTD.)
(55)

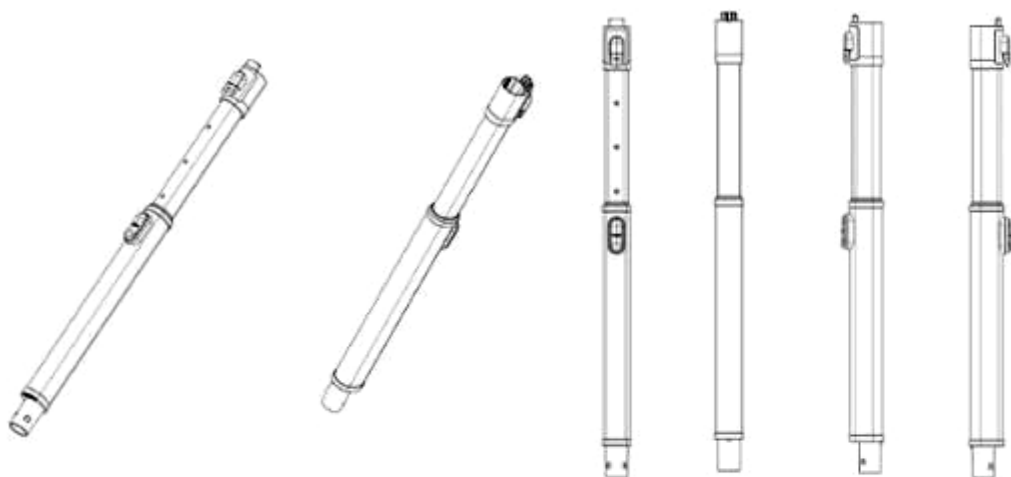

1.1

1.2

1.3

1.4

1.5

1.6



1.7



1.8



1.9



1.10



1.11

- (11) **3-0031969**
(15) 14/12/2020 (51) 09-07
(21) 3-2018-01346 (22) 02/07/2018
(18) 02/07/2023
(54) **NẮP BÌNH** (28) 1
(30) 29/631,719 02/01/2018 US;
(45) 25/01/2021 394B (43) 25/10/2018 367A
RUNWAY BLUE, LLC (US)
(73) 35 S. Pfeifferhorn Dr., Alpine, Utah 84004, United States of America
1. DAVID O. MEYERS (US)
(72) 2. JOHN R. OMDAHL, II (US)
(74) Văn phòng Luật sư Ân Nam (ANNAM IP & LAW)
(55)



1.1



1.2

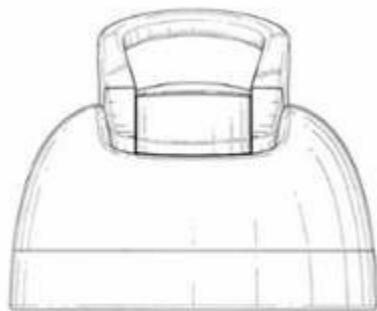

1.3



1.4

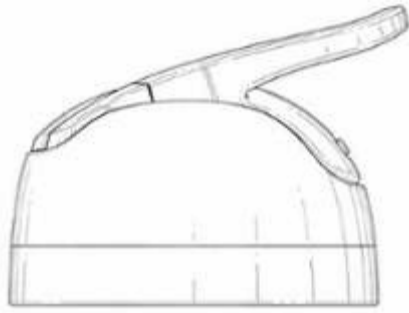

1.5

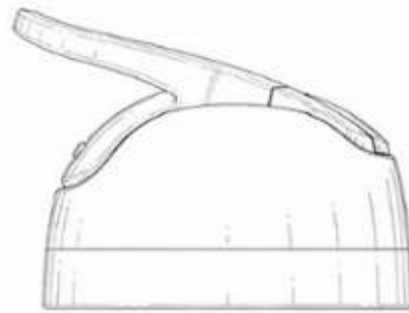

1.6



1.7



1.8

- (11) 3-0031970
(15) 14/12/2020
(21) 3-2018-02833
(18) 25/12/2023
(54) GHỀ
(30) 005506292 18/07/2018 EM;
(45) 25/01/2021 394B
SHUN THAI CO., LTD. (TH)
(73) 40/1 Moo 3, Soi Sarpmahachoke, Rama 2 Road, Tambol Nadee, Muang District, Samutsakorn 74000 Thailand
(72) TEERANA KOOPTHAVONRERK (TH)
(74) Công ty TNHH Trường Xuân (AGELESS CO.,LTD.)
(55)
- (51) 06-01
(22) 25/12/2018
(28) 2
(43) 25/08/2019 377A



1.1



1.2



1.3



1.4



1.5



1.6



1.7



1.8



2.1



2.2



2.3



2.4



2.5



2.6



2.7

- (11) **3-0031971**
(15) 15/12/2020
(21) 3-2019-01599
(18) 24/06/2024
(54) GIÀY
(30) 29/677,196 17/01/2019 US;
(45) 25/01/2021 394B
(73) NIKE INNOVATE C.V. (US)
One Bowerman Drive, Beaverton, Oregon, 97005-6453, United States of America
(72) Kohei KANATA (JP)
(74) Văn phòng Luật sư Ân Nam (ANNAM IP & LAW)
(55)
- (51) 02-04
(22) 24/06/2019
(28) 1
(43) 25/12/2019 381A



Hình 1



Hình 2



Hình 3



Hình 4



Hình 5



Hình 6



Hình 7

- (11) **3-0031972**
(15) 15/12/2020 (51) 02-04
(21) 3-2019-01206 (22) 17/05/2019
(18) 17/05/2024
(54) **ĐÉ GIÀY** (28) 1
(45) 25/01/2021 394B (43) 25/09/2019 378A
GEOX SPA (IT)
(73) Via Feltrina Centro, 16 31044 Biadene di Montebelluna (TV) - Italia
(72) 1. GIACON BARBARA (IT)
2. MASSIMO MOSOLE (IT)
(74) Công ty TNHH Trường Xuân (AGELESS CO.,LTD.)
(55)



1.1



1.2



1.3



1.4



1.5

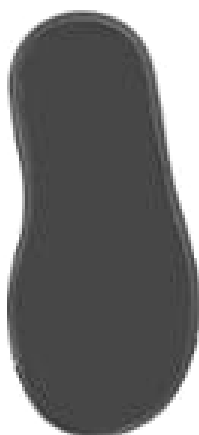

1.6

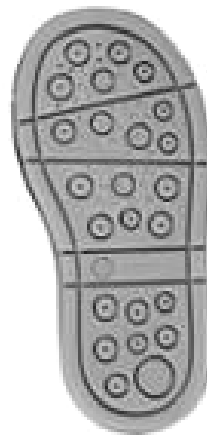

1.7

- (11) **3-0031973**
(15) 15/12/2020 (51) 02-04
(21) 3-2019-01207 (22) 17/05/2019
(18) 17/05/2024
(54) ĐÉ GIÀY (28) 1
(45) 25/01/2021 394B (43) 25/09/2019 378A
(73) GEOX SPA (IT)
Via Feltrina Centro, 16 31044 Biadene di Montebelluna (TV) - Italia
(72) 1. GASPAROTTO FRANCA (IT)
2. ESPOSITO ERNESTO (IT)
(74) Công ty TNHH Trường Xuân (AGELESS CO.,LTD.)
(55)



1.1



1.2



1.3

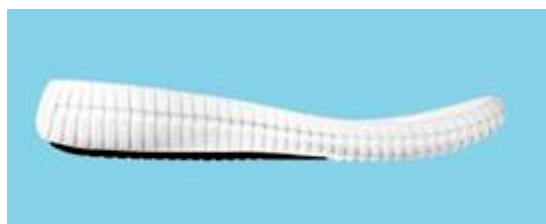

1.4

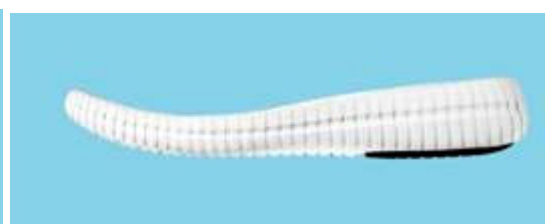

1.5

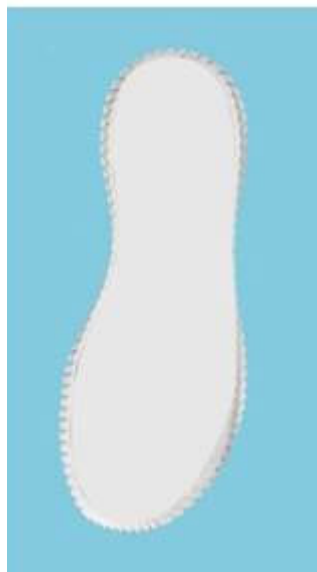

1.6

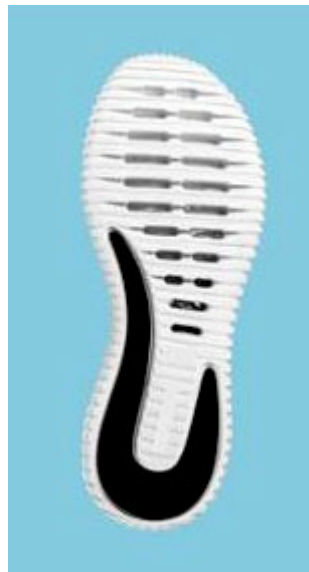

1.7

- (11) **3-0031974**
(15) 15/12/2020
(21) 3-2019-01208
(18) 17/05/2024
(54) **ĐÉ GIÀY**
(45) 25/01/2021 394B
(73) **GEOX SPA (IT)**
Via Feltrina Centro, 16 31044 Biadene di Montebelluna (TV) - Italia
(72) **Ferraresso Luciano (IT)**
(74) **Công ty TNHH Trường Xuân (AGELESS CO.,LTD.)**
(55)
- (51) 02-04
(22) 17/05/2019
(28) 1
(43) 25/09/2019 378A



1.1



1.2



1.3



1.4



1.5



1.6



1.7

- (11) **3-0031975**
(15) 15/12/2020
(21) 3-2019-01209
(18) 17/05/2024
(54) **ĐÉ GIÀY**
(45) 25/01/2021 394B
(73) **GEOX SPA (IT)**
Via Feltrina Centro, 16 31044 Biadene di Montebelluna (TV) - Italia
(72) Ferrarezzo Luciano (IT)
(74) Công ty TNHH Trường Xuân (AGELESS CO.,LTD.)
(55)
- (51) 02-04
(22) 17/05/2019
(28) 1
(43) 25/09/2019 378A



1.1



1.2



1.3



1.4



1.5



1.6



1.7

- (11) **3-0031976**
(15) 16/12/2020 (51) 02-04
(21) 3-2019-01210 (22) 17/05/2019
(18) 17/05/2024
(54) **ĐÉ GIÀY** (28) 1
(45) 25/01/2021 394B (43) 25/09/2019 378A
(73) **GEOX SPA (IT)**
Via Feltrina Centro, 16 31044 Biadene di Montebelluna (TV) - Italia
(72) **Barbiero Ivano (IT)**
(74) **Công ty TNHH Trường Xuân (AGELESS CO.,LTD.)**
(55)



1.1



1.2



1.3



1.4



1.5

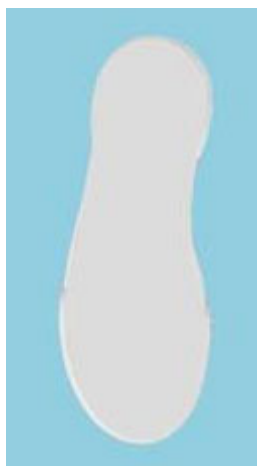

1.6



1.7

- (11) **3-0031977**
(15) 16/12/2020 (51) 02-04
(21) 3-2019-01211 (22) 17/05/2019
(18) 17/05/2024
(54) **ĐÉ GIÀY** (28) 1
(45) 25/01/2021 394B (43) 25/09/2019 378A
(73) **GEOX SPA (IT)**
Via Feltrina Centro, 16 31044 Biadene di Montebelluna (TV) - Italia
(72) **Ferraresso Luciano (IT)**
(74) **Công ty TNHH Trường Xuân (AGELESS CO.,LTD.)**
(55)

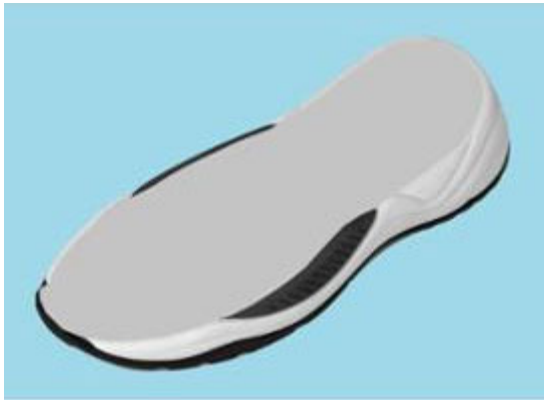

1.1



1.2



1.3



1.4



1.5



1.6

1.7

- (11) **3-0031978**
(15) 16/12/2020
(21) 3-2019-01212
(18) 17/05/2024
(54) GIÀY
(45) 25/01/2021 394B
(73) GEOX SPA (IT)
Via Feltrina Centro, 16 31044 Biadene di Montebelluna (TV) - Italia
(72) Ferrarezzo Luciano (IT)
(74) Công ty TNHH Trường Xuân (AGELESS CO.,LTD.)
(55)
- (51) 02-04
(22) 17/05/2019
(28) 1
(43) 25/09/2019 378A



1.1



1.2



1.3



1.4



1.5



1.6



1.7

- (11) **3-0031979**
- (15) 16/12/2020
- (21) 3-2019-01213
- (18) 17/05/2024
- (54) **ĐÉ GIÀY**
- (45) 25/01/2021 394B
- (73) **GEOX SPA (IT)**
Via Feltrina Centro, 16 31044 Biadene di Montebelluna (TV) - Italia
- (72) **Ferraresso Luciano (IT)**
- (74) **Công ty TNHH Trường Xuân (AGELESS CO.,LTD.)**
- (55)
- (51) 02-04
- (22) 17/05/2019
- (28) 1
- (43) 25/09/2019 378A

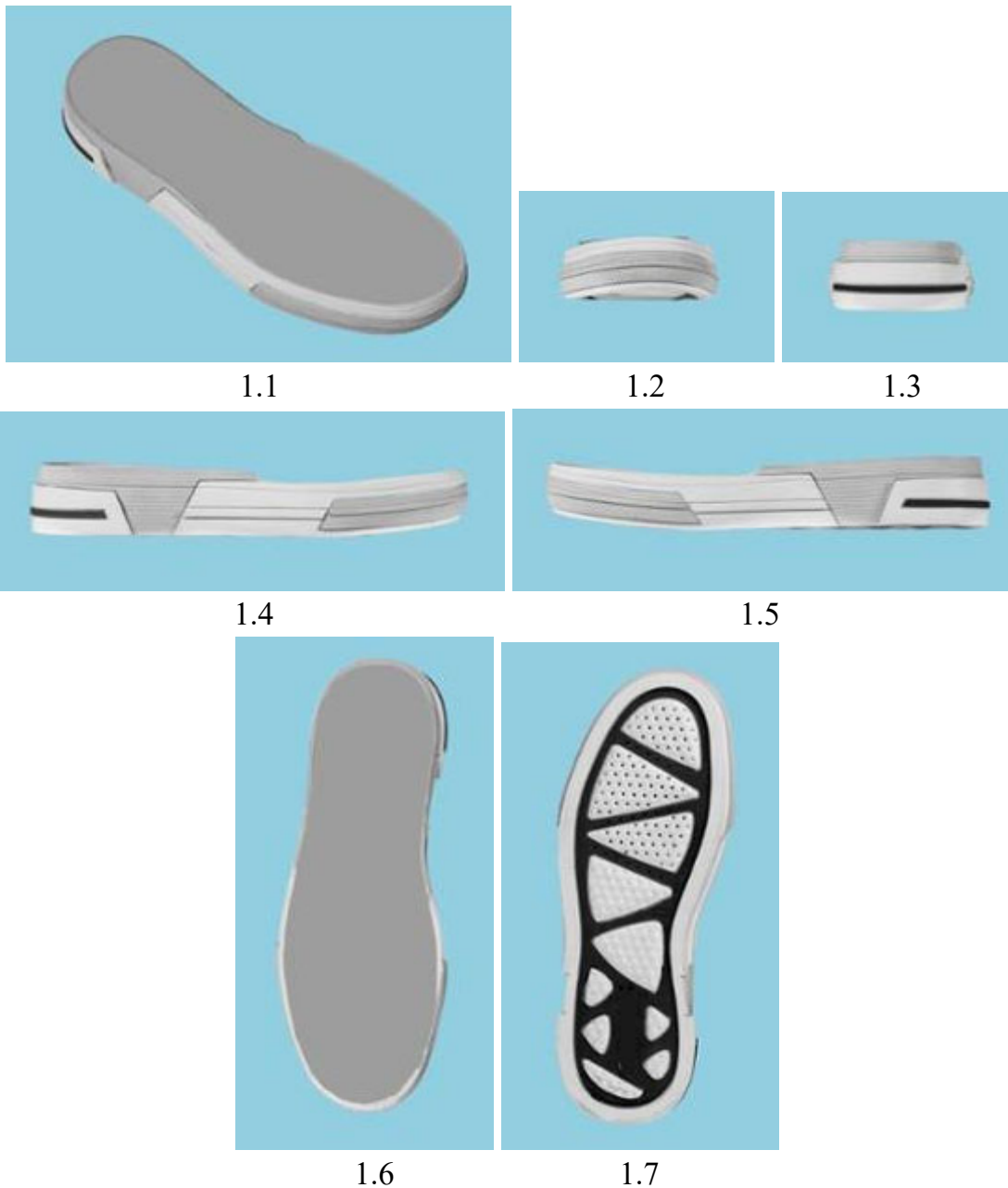

- (11) **3-0031980**
(15) 16/12/2020
(21) 3-2019-01214
(18) 17/05/2024
(54) GIÀY
(45) 25/01/2021 394B
(73) GEOX SPA (IT)
Via Feltrina Centro, 16 31044 Biadene di Montebelluna (TV) - Italia
(72) Luca Schiavo (IT)
(74) Công ty TNHH Trường Xuân (AGELESS CO.,LTD.)
(55)
- (51) 02-04
(22) 17/05/2019
(28) 1
(43) 25/09/2019 378A



1.1



1.2



1.3



1.4



1.5



1.6



1.7

- (11) **3-0031981**
(15) 16/12/2020
(21) 3-2019-01215
(18) 17/05/2024
(54) GIÀY
(45) 25/01/2021 394B
(73) GEOX SPA (IT)
Via Feltrina Centro, 16 31044 Biadene di Montebelluna (TV) - Italia
(72) Luca Schiavo (IT)
(74) Công ty TNHH Trường Xuân (AGELESS CO.,LTD.)
(55)
- (51) 02-04
(22) 17/05/2019
(28) 1
(43) 25/09/2019 378A



1.1



1.2



1.3



1.4



1.5



1.6



1.7

- (11) **3-0031982**
(15) 16/12/2020
(21) 3-2019-01216
(18) 17/05/2024
(54) **ĐÉ GIÀY**
(45) 25/01/2021 394B
(73) **GEOX SPA (IT)**
Via Feltrina Centro, 16 31044 Biadene di Montebelluna (TV) - Italia
(72) Ferrarezzo Luciano (IT)
(74) Công ty TNHH Trường Xuân (AGELESS CO.,LTD.)
(55)
- (51) 02-04
(22) 17/05/2019
(28) 1
(43) 25/09/2019 378A



1.1



1.2



1.3



1.4



1.5



1.6



1.7

- (11) **3-0031983**
(15) 16/12/2020
(21) 3-2019-01217
(18) 17/05/2024
(54) **ĐÉ GIÀY**
(45) 25/01/2021 394B
(73) GEOX SPA (IT)
Via Feltrina Centro, 16 31044 Biadene di Montebelluna (TV) - Italia
(72) Ferrareso Luciano (IT)
(74) Công ty TNHH Trường Xuân (AGELESS CO.,LTD.)
(55)
- (51) 02-04
(22) 17/05/2019
(28) 1
(43) 25/09/2019 378A

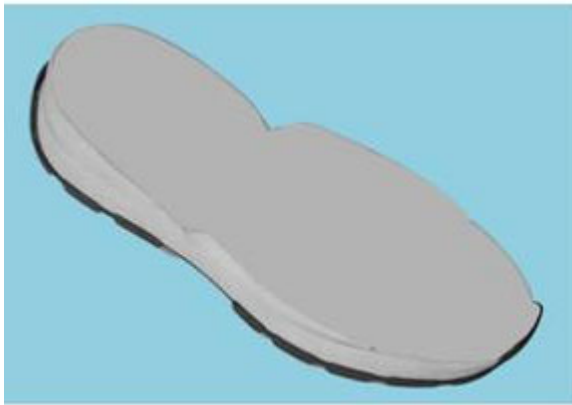

1.1



1.2



1.3



1.4



1.5



1.6

1.7

- (11) **3-0031984**
(15) 16/12/2020
(21) 3-2019-01245
(18) 21/05/2024
(54) GIÀY
(45) 25/01/2021 394B
(73) GEOX SPA (IT)
Via Feltrina Centro, 16 31044 Biadene di Montebelluna (TV) - Italia
(72) 1. LIVIO POLONI (IT)
2. GIULIO SBARIGIA (IT)
(74) Công ty TNHH Trường Xuân (AGELESS CO.,LTD.)
(55)
- (51) 02-04
(22) 21/05/2019
(28) 1
(43) 25/09/2019 378A



1.1



1.2



1.3



1.4



1.5



1.6



1.7

- (11) **3-0031985**
(15) 16/12/2020 (51) 02-04
(21) 3-2018-02464 (22) 20/11/2018
(18) 20/11/2023
(54) **ĐÉ GIÀY** (28) 1
(45) 25/01/2021 394B (43) 25/03/2019 372A
(73) **GEOX SPA (IT)**
Via Feltrina Centro, 16 31044 Biadene di Montebelluna (TV) - Italia
(72) **Gennj Francese (IT)**
(74) **Công ty TNHH Trường Xuân (AGELESS CO.,LTD.)**
(55)



1.1



1.2



1.3



1.4



1.5

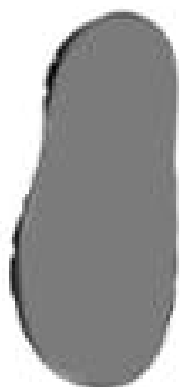

1.6



1.7

- (11) **3-0031986**
(15) 16/12/2020
(21) 3-2018-02493
(18) 21/11/2023
(54) GIÀY
(45) 25/01/2021 394B
(73) GEOX SPA (IT)
Via Feltrina Centro, 16 31044 Biadene di Montebelluna (TV) - Italia
(72) Livio Poloni (IT)
(74) Công ty TNHH Trường Xuân (AGELESS CO.,LTD.)
(55)
- (51) 02-04
(22) 21/11/2018
(28) 1
(43) 25/03/2019 372A



1.1



1.2



1.3



1.4



1.5



1.6



1.7

- (11) **3-0031987**
(15) 17/12/2020
(21) 3-2018-02494
(18) 21/11/2023
(54) GIÀY
(45) 25/01/2021 394B
(73) GEOX SPA (IT)
Via Feltrina Centro, 16 31044 Biadene di Montebelluna (TV) - Italia
(72) Livio Poloni (IT)
(74) Công ty TNHH Trường Xuân (AGELESS CO.,LTD.)
(55)
- (51) 02-04
(22) 21/11/2018
(28) 1
(43) 25/03/2019 372A



1.1



1.2



1.3



1.4



1.5

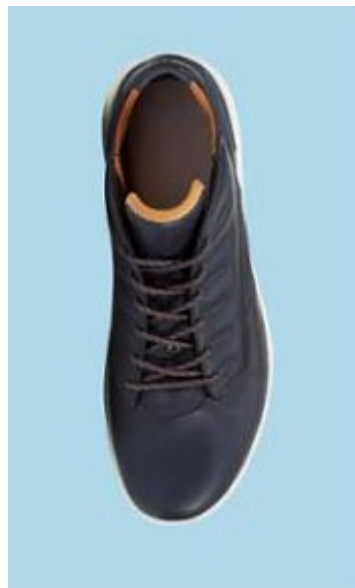

1.6



1.7

- (11) **3-0031988**
(15) 17/12/2020 (51) 02-04
(21) 3-2018-02495 (22) 21/11/2018
(18) 21/11/2023
(54) ĐỒ ĐI CHÂN (28) 1
(45) 25/01/2021 394B (43) 25/03/2019 372A
GEOX SPA (IT)
(73) Via Feltrina Centro, 16 31044 Biadene di Montebelluna (TV) - Italia
(72) Livio Poloni (IT)
(74) Công ty TNHH Trường Xuân (AGELESS CO.,LTD.)
(55)



1.1



1.2



1.3



1.4



1.5



1.6



1.7

- (11) **3-0031989**
(15) 17/12/2020 (51) 12-16
(21) 3-2019-00563 (22) 06/03/2019
(18) 06/03/2024
(54) LƯỚI TẢN NHIỆT CHO XE Ô TÔ (28) 1
(30) 2018-019627 07/09/2018 JP;
(45) 25/01/2021 394B (43) 27/05/2019 374A
NISSAN JIDOSHA KABUSHIKI KAISHA (ALSO TRADING AS NISSAN
(73) MOTOR CO., LTD.) (JP)
2, Takara-cho, Kanagawa-ku, Yokohama-shi, Kanagawa, Japan
1. ILWON LEE (US)
(72) 2. KENICHIRO KOIZUMI (JP)
(74) CÔNG TY LUẬT TRÁCH NHIỆM HỮU HẠN AMBYS HÀ NỘI (AMBYS
HANOI)
(55)



1.1



1.2



1.3



1.4



1.5



1.6



1.7



1.8

- (11) **3-0031990**
(15) 17/12/2020 (51) 09-05
(21) 3-2019-03061 (22) 27/11/2019
(18) 27/11/2024
(54) BAO GÓI KHĂN GIẤY BẾP (28) 1
(45) 25/01/2021 394B (43) 25/02/2020 383A
CÔNG TY TNHH NTPM (VIỆT NAM) (VN)
(73) Số 22 VSIP II-A, đường số 23, khu công nghiệp Việt Nam - Singapore II-A, xã
Vĩnh Tân, thị xã Tân Uyên, tỉnh Bình Dương
(72) LEE KUAN PHENG (MY)
(74) Công ty TNHH Sở hữu trí tuệ HA VIP (HAVIP CO., LTD.)
(55)



1.1



1.2

- (11) **3-0031991**
(15) 17/12/2020 (51) 09-05
(21) 3-2019-03062 (22) 27/11/2019
(18) 27/11/2024
(54) BAO GÓI GIẤY VỆ SINH (28) 1
(45) 25/01/2021 394B (43) 25/02/2020 383A
CÔNG TY TNHH NTPM (VIỆT NAM) (VN)
(73) Số 22 VSIP II-A, đường số 23, khu công nghiệp Việt Nam - Singapore II-A, xã
Vĩnh Tân, thị xã Tân Uyên, tỉnh Bình Dương
(72) LEE KUAN PHENG (MY)
(74) Công ty TNHH Sở hữu trí tuệ HA VIP (HAVIP CO., LTD.)
(55)



1.1



1.2

- (11) **3-0031992**
(15) 17/12/2020 (51) 09-05
(21) 3-2019-03063 (22) 27/11/2019
(18) 27/11/2024
(54) BAO GÓI GIẤY VỆ SINH (28) 1
(45) 25/01/2021 394B (43) 25/02/2020 383A
CÔNG TY TNHH NTPM (VIỆT NAM) (VN)
(73) Số 22 VSIP II-A, đường số 23, khu công nghiệp Việt Nam - Singapore II-A, xã
Vĩnh Tân, thị xã Tân Uyên, tỉnh Bình Dương
(72) LEE KUAN PHENG (MY)
(74) Công ty TNHH Sở hữu trí tuệ HA VIP (HAVIP CO., LTD.)
(55)



1.1



1.2

- (11) **3-0031993**
(15) 17/12/2020 (51) 09-05
(21) 3-2020-00863 (22) 20/04/2020
(18) 20/04/2025
(54) BAO GÓI (28) 1
(45) 25/01/2021 394B (43) 27/07/2020 388A
(73) **CƠ SỞ XÂY XÁT LƯƠNG THỰC MỸ PHỐ (VN)**
Xóm 4, thôn Lạc Trị, xã Phú Lạc, huyện Tuy Phong, tỉnh Bình Thuận
(72) Phạm Thị Mỹ Phố (VN)
(74) Công ty TNHH Sở hữu trí tuệ HA VIP (HAVIP CO., LTD.)
(55)



1.1



1.2

- (11) **3-0031994**
(15) 17/12/2020 (51) 09-05
(21) 3-2020-00864 (22) 20/04/2020
(18) 20/04/2025
(54) BAO GÓI (28) 1
(45) 25/01/2021 394B (43) 27/07/2020 388A
(73) **CƠ SỞ XÂY XÁT LƯƠNG THỰC MỸ PHỐ (VN)**
Xóm 4, thôn Lạc Trị, xã Phú Lạc, huyện Tuy Phong, tỉnh Bình Thuận
(72) Phạm Thị Mỹ Phố (VN)
(74) Công ty TNHH Sở hữu trí tuệ HA VIP (HAVIP CO., LTD.)
(55)



1.1



1.2

- (11) **3-0031995**
(15) 18/12/2020 (51) 09-05
(21) 3-2020-00865 (22) 20/04/2020
(18) 20/04/2025
(54) BAO GÓI (28) 1
(45) 25/01/2021 394B (43) 27/07/2020 388A
(73) **CƠ SỞ XÂY XÁT LƯƠNG THỰC MỸ PHỐ (VN)**
Xóm 4, thôn Lạc Trị, xã Phú Lạc, huyện Tuy Phong, tỉnh Bình Thuận
(72) Phạm Thị Mỹ Phố (VN)
(74) Công ty TNHH Sở hữu trí tuệ HA VIP (HAVIP CO., LTD.)
(55)



1.1



1.2

- (11) **3-0031996**
(15) 21/12/2020 (51) 09-05
(21) 3-2020-00866 (22) 20/04/2020
(18) 20/04/2025
(54) BAO GÓI (28) 1
(45) 25/01/2021 394B (43) 27/07/2020 388A
(73) CƠ SỞ XÂY XÁT LƯƠNG THỰC MỸ PHỐ (VN)
Xóm 4, thôn Lạc Trị, xã Phú Lạc, huyện Tuy Phong, tỉnh Bình Thuận
(72) Phạm Thị Mỹ Phố (VN)
(74) Công ty TNHH Sở hữu trí tuệ HA VIP (HAVIP CO., LTD.)
(55)



1.1



1.2

- (11) **3-0031997**
(15) 21/12/2020 (51) 28-03
(21) 3-2017-02699 (22) 27/12/2017
(18) 27/12/2022
(54) **DỤNG CỤ CHĂM SÓC RĂNG MIỆNG** (28) 1
(30) 29/610,377 12/07/2017 US;
(45) 25/01/2021 394B (43) 25/07/2018 364A
(73) COLGATE-PALMOLIVE COMPANY (US)
300 Park Avenue, New York New York 10022, United States Of America
1. DEMAREST, SCOTT (US)
2. TATU, FRANCIS (US)
(72) 3. BLOCH, BRIAN (US)
4. TAN, THUAN CHONG (MY)
5. BARTLETT, MARK (US)
(74) Văn phòng Luật sư Ân Nam (ANNAM IP & LAW)
(55)

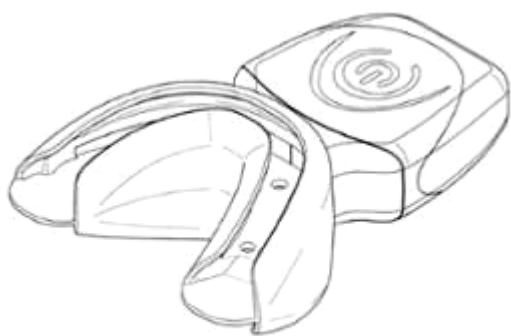

1.1



1.2

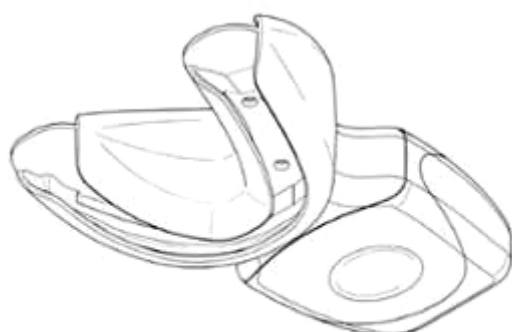

1.3

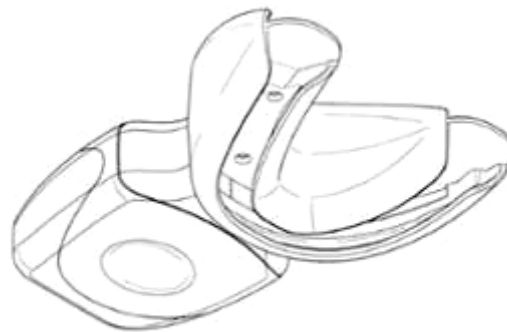

1.4

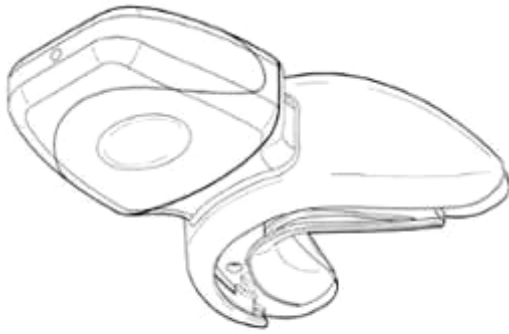

1.5

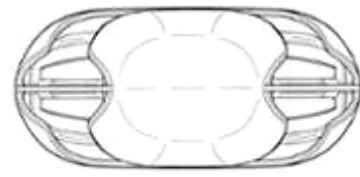

1.6

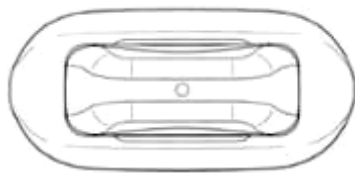

1.7

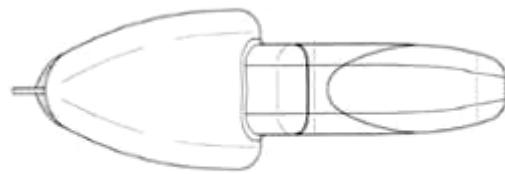

1.8

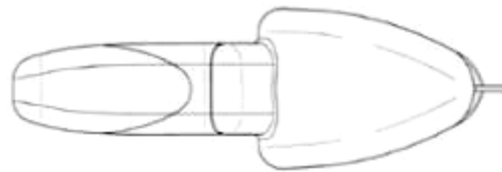

1.9

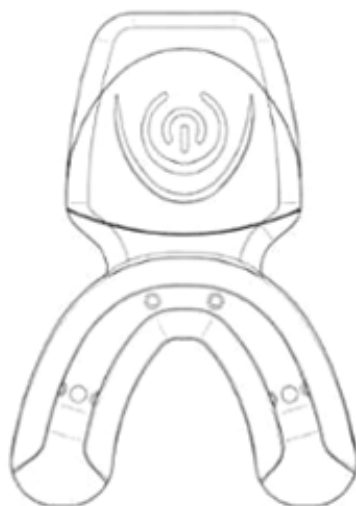

1.10

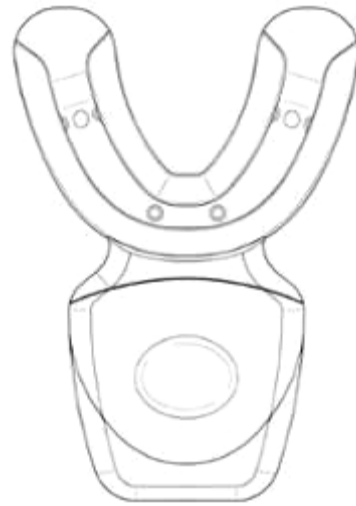

1.11

- (11) **3-0031998**
(15) 21/12/2020 (51) 09-03
(21) 3-2019-03376 (22) 20/12/2019
(18) 20/12/2024
(54) **HỘP ĐỰNG** (28) 1
(45) 25/01/2021 394B (43) 25/02/2020 383A
(73) **LG HOUSEHOLD & HEALTH CARE LTD. (KR)**
58, Saemunan-ro, Jongno-gu, Seoul, Republic of Korea
(72) **LEE, Hen Son (KR)**
(74) **Công ty TNHH Tâm nhìn và Liên danh (VISION & ASSOCIATES CO.LTD.)**
(55)



1.1



1.2



1.3



1.4



1.5



1.6



1.7

- (11) **3-0031999**
(15) 21/12/2020 (51) 15-09
(21) 3-2019-01847 (22) 22/07/2019
(18) 22/07/2024
(54) MÁY KHOAN (28) 1
(45) 25/01/2021 394B (43) 25/11/2019 380A
(73) CÔNG TY TNHH MỘT THÀNH VIÊN CHUNG ĐÔ VI NA (VN)
Số 49, ấp 2, xã Phước Bình, huyện Long Thành, tỉnh Đồng Nai
(72) Trần Phương Trúc (VN)
(55)

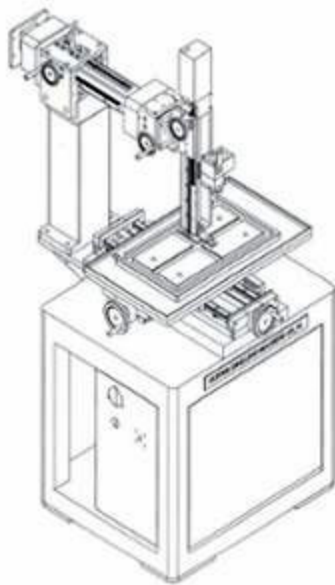

1.1

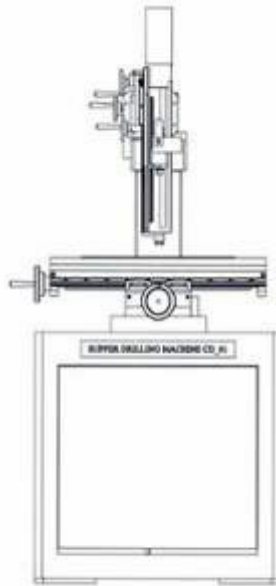

1.2

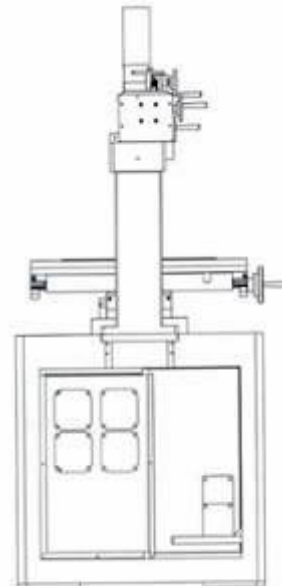

1.3

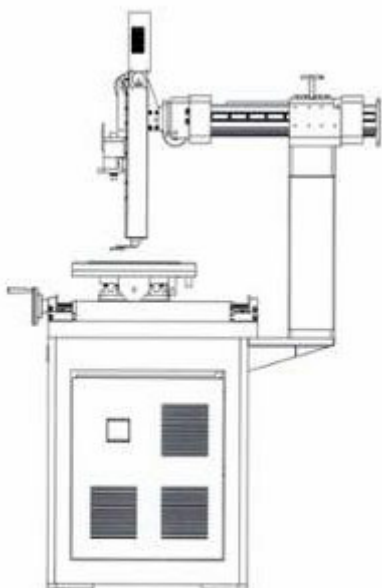

1.4

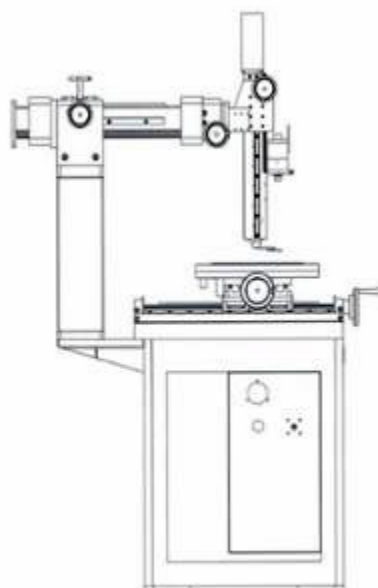

1.5

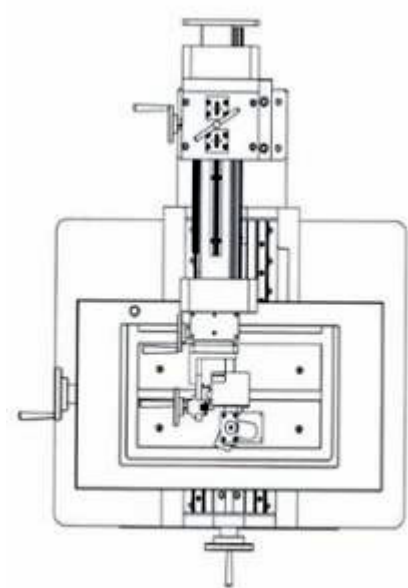

1.6

- (11) **3-0032000**
(15) 21/12/2020
(21) 3-2020-00131
(18) 16/01/2025
(54) GIÀY
(30) 29/698,481 17/07/2019 US;
(45) 25/01/2021 394B
(73) COLE HAAN LLC (US)
150 Ocean Road, Greenland, NH 03840, United States of America
1. JACK BOYS (US)
(72) 2. AUBERT SHEPHERD (US)
3. RAGHU YALAMANCHILI (US)
(74) Công ty Luật TNHH T&G (TGVN)
(55)
- (51) 02-04
(22) 16/01/2020
(28) 1
(43) 25/05/2020 386A



1.1



1.2



1.3



1.4



1.5



1.6



1.7



1.8



1.9

- (11) **3-0032001**
(15) 21/12/2020 (51) 02-06
(21) 3-2019-00647 (22) 15/03/2019
(18) 15/03/2024
(54) **GĂNG TAY LAO ĐỘNG** (28) 1
(30) 2019-001775 30/01/2019 JP;
(45) 25/01/2021 394B (43) 25/06/2019 375A
MASAKAZU KIDA (JP)
(73) 16-6 Yamahi, Nanto-shi, Toyama 932-0212 Japan
(72) Masakazu KIDA (JP)
(74) **CÔNG TY LUẬT TRÁCH NHIỆM HỮU HẠN AMBYS HÀ NỘI (AMBYS HANOI)**
(55)



1.1



1.2



1.3



1.4



1.5



1.6



1.7



1.8

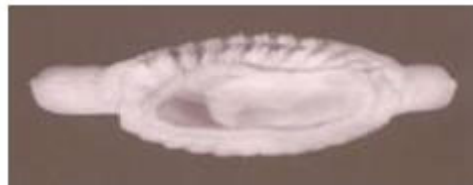

1.9

- (11) **3-0032002**
(15) 21/12/2020 (51) 06-01
(21) 3-2020-00225 (22) 22/01/2020
(18) 22/01/2025
(54) PHÔI GHẾ GẤP (28) 1
(30) 1902005156 20/12/2019 TH;
(45) 25/01/2021 394B (43) 25/06/2020 387A
THAI CONTAINERS GROUP CO., LTD. (TH)
(73) 1 Siam Cement Road, Bangsue Sub-district, Bangsue District, Bangkok 10800,
Thailand
(72) Suchanat Chidthai (TH)
(74) Công ty Luật TNHH Phạm và Liên danh (PHAM & ASSOCIATES)
(55)

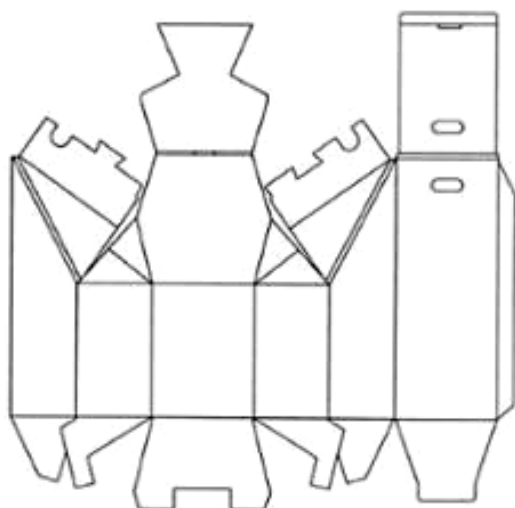

1.1

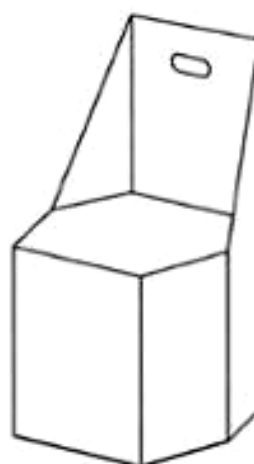

1.2

- (11) **3-0032003**
(15) 21/12/2020 (51) 19-08
(21) 3-2020-00732 (22) 30/03/2020
(18) 30/03/2025
(54) NHÃN SẢN PHẨM (28) 1
(45) 25/01/2021 394B (43) 27/07/2020 388A
CÔNG TY CỔ PHẦN ACECOOK VIỆT NAM (VN)
(73) Lô số II-3, đường số 11, nhóm CN II, khu công nghiệp Tân Bình, phường Tây
Thạnh, quận Tân Phú, thành phố Hồ Chí Minh
(72) Kajiwara Junichi (JP)
(74) Công ty Luật TNHH Phạm và Liên danh (PHAM & ASSOCIATES)
(55)



1.1



1.2

- (11) **3-0032004**
(15) 21/12/2020 (51) 19-08
(21) 3-2020-00785 (22) 08/04/2020
(18) 08/04/2025
(54) NHÃN SẢN PHẨM (28) 1
(45) 25/01/2021 394B (43) 27/07/2020 388A
CÔNG TY TNHH NAM PHƯƠNG V.N (VN)
(73) 124 Lê Lai, phường 3, quận Gò Vấp, thành phố Hồ Chí Minh
(72) Hoàng Thị Minh Hiếu (VN)
(74) Công ty Luật TNHH Phạm và Liên danh (PHAM & ASSOCIATES)
(55)



1.1



1.2

- (11) **3-0032005**
(15) 21/12/2020 (51) 23-01
(21) 3-2019-02093 (22) 19/08/2019
(18) 19/08/2024
(54) THIẾT BỊ CẤP PHỐI NƯỚC (28) 1
(45) 25/01/2021 394B (43) 25/11/2019 380A
(73) UNILEVER N.V. (NL)
Weena 455 3013 AL Rotterdam The Netherlands
1. ARUNIMA GUPTA (IN)
2. DEEPA PATIL (IN)
(72) 3. TIMOTHY ROBIN WILCOX (GB)
4. PETER WILLIAM SYMES (GB)
(74) Công ty TNHH Trần Hữu Nam và Đồng sự (TRAN H.N & ASS.)
(55)

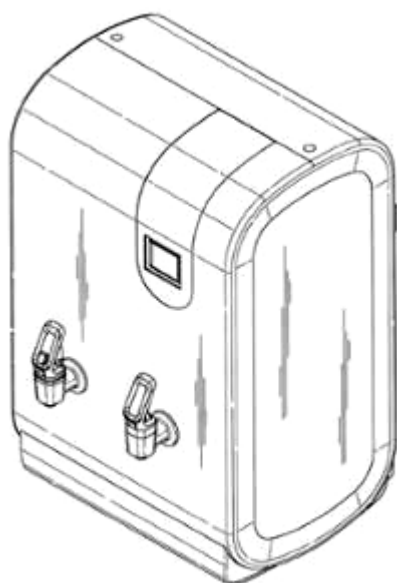

1.1

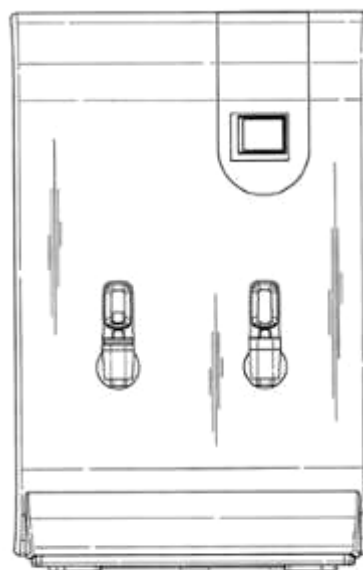

1.2

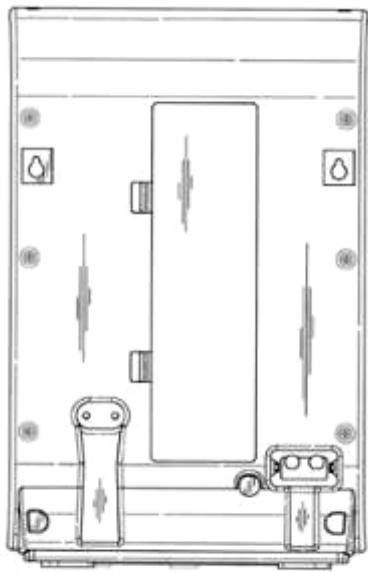

1.3



1.4

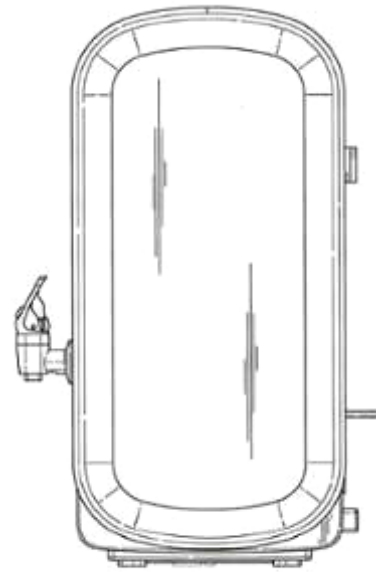

1.5

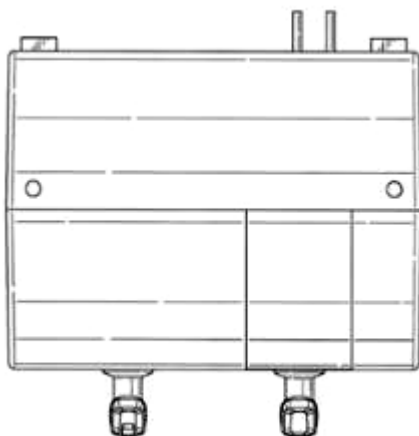

1.6

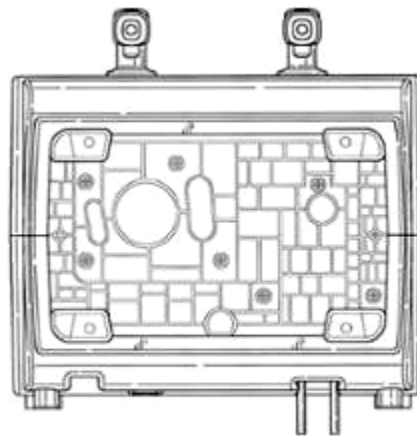

1.7

- (11) **3-0032006**
(15) 21/12/2020
(21) 3-2019-00354
(18) 01/02/2024
(54) CHAI
(30) 005577608-0001 08/08/2018 EM;
(45) 25/01/2021 394B
(73) UNILEVER N.V. (NL)
Weena 455, 3013 AL Rotterdam, The Netherlands
(72) KINOSHITA Yasutaka (JP)
(74) Công ty TNHH Trần Hữu Nam và Đồng sự (TRAN H.N & ASS.)
(55)
- (51) 09-01
(22) 01/02/2019
(28) 1
(43) 25/04/2019 373A



1.1

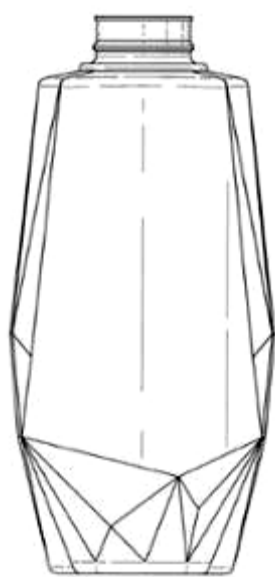

1.2

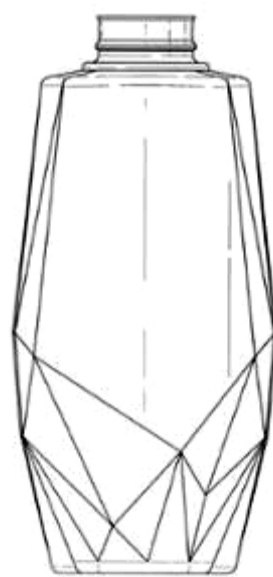

1.3

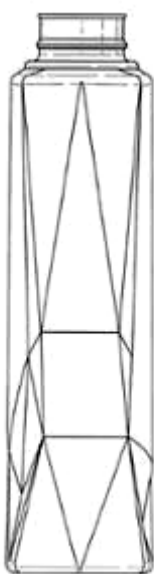

1.4

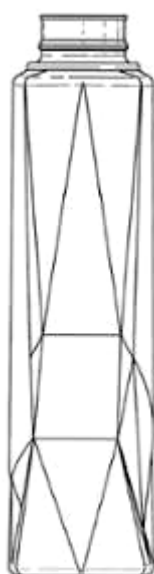

1.5

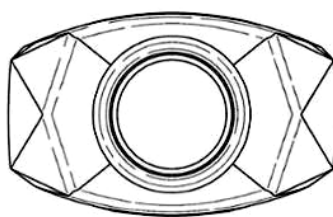

1.6

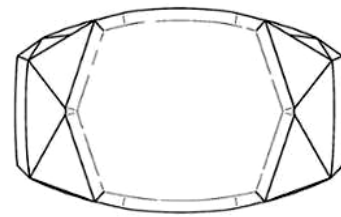

1.7

- (11) **3-0032007**
(15) 21/12/2020 (51) 09-01
(21) 3-2017-00507 (22) 21/03/2017
(18) 21/03/2022
(54) CHAI (28) 1
(30) 003387455 21/09/2016 EM;
(45) 25/01/2021 394B (43) 25/12/2017 357A
(73) UNILEVER N.V. (NL)
Weena 455, 3013 AL Rotterdam, The Netherlands
(72) OATES Benjamin Phelan (GB)
(74) Công ty TNHH Trần Hữu Nam và Đồng sự (TRAN H.N & ASS.)
(55)

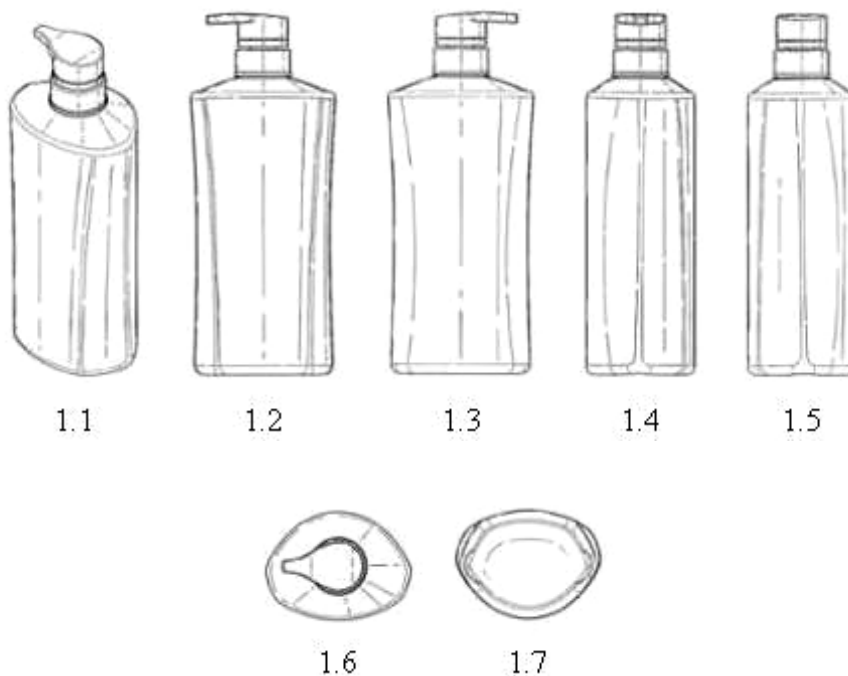

- (11) **3-0032008**
(15) 21/12/2020 (51) 10-04
(21) 3-2019-02946 (22) 18/11/2019
(18) 18/11/2024
(54) THƯỚC CUỘN (28) 1
(30) 29/691,692 17/05/2019 US;
(45) 25/01/2021 394B (43) 27/04/2020 385A
TOUGHBUILT INDUSTRIES, INC. (US)
(73) 25371 Commercecentre Drive, Suite 200, Lake Forest, CA 92630, USA
1. MICHAEL H. PANOSIAN (US)
(72) 2. JOSHUA KEELER (US)
(74) Công ty TNHH Sở hữu trí tuệ Thảo Quyên (INVENCO.,LTD)
(55)



1.1



1.2

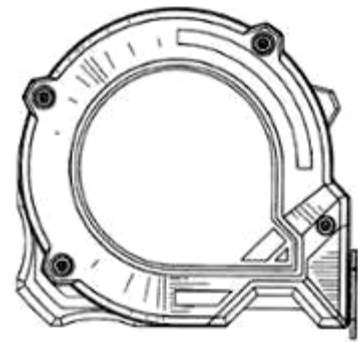

1.3

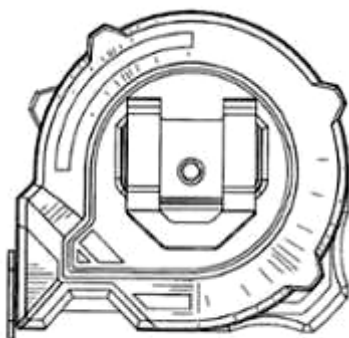

1.4

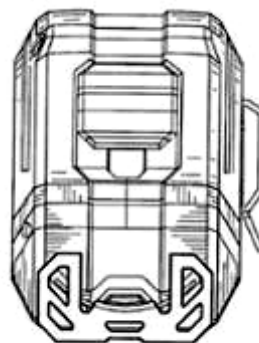

1.5

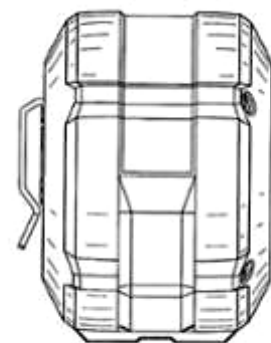

1.6

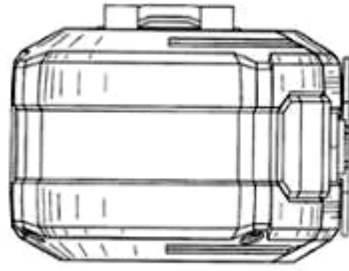

1.7

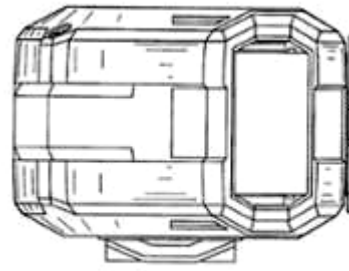

1.8

- (11) **3-0032009**
(15) 21/12/2020 (51) 21-01
(21) 3-2019-03074 (22) 29/11/2019
(18) 29/11/2024
(54) QUÂN CỜ (28) 1
(45) 25/01/2021 394B (43) 27/04/2020 385A
1. TỪ HOÀNG THÔNG (VN)
502 Lô A chung cư Phan Văn Trị, phường 2, quận 5, thành phố Hồ Chí Minh
- (73) 2. TRẦN NINH ĐÔNG (VN)
25 Tân Khai, phường 4, quận 11, thành phố Hồ Chí Minh
3. TÔ HUỖNH NHƯ (VN)
Số 66 đường Trần Văn Bình, khóm 4, phường 5, thành phố Cà Mau, tỉnh Cà Mau
1. TỪ HOÀNG THÔNG (VN)
(72) 2. TRẦN NINH ĐÔNG (VN)
3. TÔ HUỖNH NHƯ (VN)
- (74) Công ty TNHH Sở hữu trí tuệ INVENTIO (INVENTIO CO.,LTD)
- (55)



- (11) **3-0032010**
(15) 21/12/2020 (51) 19-08
(21) 3-2020-00786 (22) 09/04/2020
(18) 09/04/2025
(54) NHÃN SẢN PHẨM (28) 1
(45) 25/01/2021 394B (43) 25/09/2020 390
CÔNG TY TNHH THƯƠNG MẠI XUẤT NHẬP KHẨU NGUYỄN HỮU
(73) THẮNG (VN)
Số 36B/14 đường 762 Hồng Bàng, phường 1, quận 11, thành phố Hồ Chí Minh
(72) Nguyễn Đình Thái (VN)
(74) Công ty TNHH một thành viên Trường Luật (Trường Luật)
(55)



- (11) **3-0032011**
(15) 21/12/2020 (51) 19-08
(21) 3-2020-00787 (22) 09/04/2020
(18) 09/04/2025
(54) NHÃN SẢN PHẨM (28) 1
(45) 25/01/2021 394B (43) 25/09/2020 390
CÔNG TY TNHH THƯƠNG MẠI XUẤT NHẬP KHẨU NGUYỄN HỮU
(73) THẮNG (VN)
Số 36B/14 đường 762 Hồng Bàng, phường 1, quận 11, thành phố Hồ Chí Minh
(72) Nguyễn Đình Thái (VN)
(74) Công ty TNHH một thành viên Trường Luật (Trường Luật)
(55)

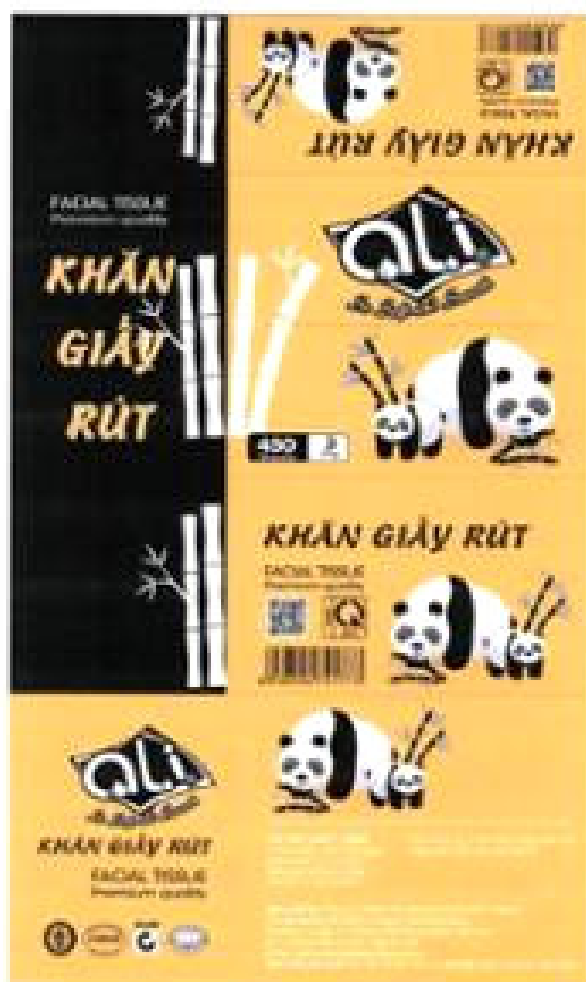

- (11) **3-0032012**
(15) 21/12/2020 (51) 09-05
(21) 3-2020-00834 (22) 15/04/2020
(18) 15/04/2025
(54) BAO GÓI (28) 1
(45) 25/01/2021 394B (43) 27/07/2020 388A
CÔNG TY CỔ PHẦN TẬP ĐOÀN ĐẦU TƯ PHÁT TRIỂN MKL (VN)
(73) Lầu 1, số 170 Bùi Thị Xuân, phường Phạm Ngũ Lão, quận 1, thành phố Hồ Chí Minh
(72) Nguyễn Thu Trang (VN)
(74) Công ty TNHH Sở hữu trí tuệ INVENTIO (INVENTIO CO.,LTD)
(55)



1.1



1.2

CÔNG BÁO SỞ HỮU CÔNG NGHIỆP SỐ 394 TẬP B - QUYỀN 2 (01.2021)

- (11) **3-0032013**
(15) 21/12/2020 (51) 09-05
(21) 3-2020-00835 (22) 15/04/2020
(18) 15/04/2025
(54) BAO GÓI (28) 1
(45) 25/01/2021 394B (43) 27/07/2020 388A
CÔNG TY CỔ PHẦN TẬP ĐOÀN ĐẦU TƯ PHÁT TRIỂN MKL (VN)
(73) Lầu 1, số 170 Bùi Thị Xuân, phường Phạm Ngũ Lão, quận 1, thành phố Hồ Chí Minh
(72) Nguyễn Thu Trang (VN)
(74) Công ty TNHH Sở hữu trí tuệ INVENTIO (INVENTIO CO.,LTD)
(55)



1.1



1.2

(11) **3-0032014**

(15) 21/12/2020

(21) 3-2019-03081

(18) 29/11/2024

(54) QUÂN CỜ

(45) 25/01/2021 394B

(51) 21-01

(22) 29/11/2019

(28) 1

(43) 27/04/2020 385A

1. TỪ HOÀNG THÔNG (VN)

502 Lô A chung cư Phan Văn Trị, phường 2, quận 5, thành phố Hồ Chí Minh

(73) 2. TRẦN NINH ĐÔNG (VN)

25 Tân Khai, phường 4, quận 11, thành phố Hồ Chí Minh

3. TÔ HUỖNH NHƯ (VN)

Số 66 đường Trần Văn Bình, khóm 4, phường 5, thành phố Cà Mau, tỉnh Cà Mau

1. TỪ HOÀNG THÔNG (VN)

(72) 2. TRẦN NINH ĐÔNG (VN)

3. TÔ HUỖNH NHƯ (VN)

(74) Công ty TNHH Sở hữu trí tuệ INVENTIO (INVENTIO CO.,LTD)

(55)



1.1



1.2



1.3



1.4



1.5



1.6

- (11) **3-0032015**
(15) 22/12/2020 (51) 21-01
(21) 3-2019-03082 (22) 29/11/2019
(18) 29/11/2024
(54) QUÂN CỜ (28) 1
(45) 25/01/2021 394B (43) 27/04/2020 385A

1. TỪ HOÀNG THÔNG (VN)

502 Lô A chung cư Phan Văn Trị, phường 2, quận 5, thành phố Hồ Chí Minh

- (73) 2. TRẦN NINH ĐÔNG (VN)
25 Tân Khai, phường 4, quận 11, thành phố Hồ Chí Minh

3. TÔ HUỖNH NHƯ (VN)

Số 66 đường Trần Văn Bình, khóm 4, phường 5, thành phố Cà Mau, tỉnh Cà Mau

1. TỪ HOÀNG THÔNG (VN)
(72) 2. TRẦN NINH ĐÔNG (VN)
3. TÔ HUỖNH NHƯ (VN)
(74) Công ty TNHH Sở hữu trí tuệ INVENTIO (INVENTIO CO.,LTD)
(55)



1.1



1.2



1.3



1.4



1.5



1.6

- (11) **3-0032016**
(15) 22/12/2020 (51) 21-01
(21) 3-2019-03073 (22) 29/11/2019
(18) 29/11/2024
(54) QUÂN CỜ (28) 1
(45) 25/01/2021 394B (43) 27/04/2020 385A
1. TỪ HOÀNG THÔNG (VN)
502 Lô A chung cư Phan Văn Trị, phường 2, quận 5, thành phố Hồ Chí Minh
- (73) 2. TRẦN NINH ĐÔNG (VN)
25 Tân Khai, phường 4, quận 11, thành phố Hồ Chí Minh
3. TÔ HUỖNH NHƯ (VN)
Số 66 đường Trần Văn Bình, khóm 4, phường 5, thành phố Cà Mau, tỉnh Cà Mau
1. TỪ HOÀNG THÔNG (VN)
(72) 2. TRẦN NINH ĐÔNG (VN)
3. TÔ HUỖNH NHƯ (VN)
- (74) Công ty TNHH Sở hữu trí tuệ INVENTIO (INVENTIO CO.,LTD)
- (55)



1.1



1.2



1.3



1.4



1.5

- (11) **3-0032017**
(15) 22/12/2020 (51) 21-01
(21) 3-2019-03075 (22) 29/11/2019
(18) 29/11/2024
(54) QUÂN CỜ (28) 1
(45) 25/01/2021 394B (43) 27/04/2020 385A

1. TỪ HOÀNG THÔNG (VN)

502 Lô A chung cư Phan Văn Trị, phường 2, quận 5, thành phố Hồ Chí Minh

- (73) 2. TRẦN NINH ĐÔNG (VN)
25 Tân Khai, phường 4, quận 11, thành phố Hồ Chí Minh

3. TÔ HUỖNH NHƯ (VN)

Số 66 đường Trần Văn Bình, khóm 4, phường 5, thành phố Cà Mau, tỉnh Cà Mau

1. TỪ HOÀNG THÔNG (VN)
(72) 2. TRẦN NINH ĐÔNG (VN)
3. TÔ HUỖNH NHƯ (VN)
(74) Công ty TNHH Sở hữu trí tuệ INVENTIO (INVENTIO CO.,LTD)
(55)



1.1



1.2



1.3



1.4



1.5

- (11) **3-0032018**
(15) 22/12/2020 (51) 21-01
(21) 3-2019-03076 (22) 29/11/2019
(18) 29/11/2024
(54) QUÂN CỜ (28) 1
(45) 25/01/2021 394B (43) 27/04/2020 385A

1. TỪ HOÀNG THÔNG (VN)

502 Lô A chung cư Phan Văn Trị, phường 2, quận 5, thành phố Hồ Chí Minh

- (73) 2. TRẦN NINH ĐÔNG (VN)
25 Tân Khai, phường 4, quận 11, thành phố Hồ Chí Minh

3. TÔ HUỖNH NHƯ (VN)

Số 66 đường Trần Văn Bình, khóm 4, phường 5, thành phố Cà Mau, tỉnh Cà Mau

1. TỪ HOÀNG THÔNG (VN)
(72) 2. TRẦN NINH ĐÔNG (VN)
3. TÔ HUỖNH NHƯ (VN)
(74) Công ty TNHH Sở hữu trí tuệ INVENTIO (INVENTIO CO.,LTD)
(55)



1.1



1.2



1.3



1.4



1.5



1.6

- (11) **3-0032019**
(15) 22/12/2020 (51) 21-01
(21) 3-2019-03077 (22) 29/11/2019
(18) 29/11/2024
(54) QUÂN CỜ (28) 1
(45) 25/01/2021 394B (43) 27/04/2020 385A

1. TỪ HOÀNG THÔNG (VN)

502 Lô A chung cư Phan Văn Trị, phường 2, quận 5, thành phố Hồ Chí Minh

- (73) 2. TRẦN NINH ĐÔNG (VN)
25 Tân Khai, phường 4, quận 11, thành phố Hồ Chí Minh

3. TÔ HUỖNH NHƯ (VN)

Số 66 đường Trần Văn Bình, khóm 4, phường 5, thành phố Cà Mau, tỉnh Cà Mau

1. TỪ HOÀNG THÔNG (VN)
(72) 2. TRẦN NINH ĐÔNG (VN)
3. TÔ HUỖNH NHƯ (VN)
(74) Công ty TNHH Sở hữu trí tuệ INVENTIO (INVENTIO CO.,LTD)
(55)



1.1



1.2



1.3



1.4



1.5



1.6

- (11) **3-0032020**
(15) 22/12/2020 (51) 21-01
(21) 3-2019-03078 (22) 29/11/2019
(18) 29/11/2024
(54) QUÂN CỜ (28) 1
(45) 25/01/2021 394B (43) 27/04/2020 385A

1. TỪ HOÀNG THÔNG (VN)

502 Lô A chung cư Phan Văn Trị, phường 2, quận 5, thành phố Hồ Chí Minh

- (73) 2. TRẦN NINH ĐÔNG (VN)
25 Tân Khai, phường 4, quận 11, thành phố Hồ Chí Minh

3. TÔ HUỖNH NHƯ (VN)

Số 66 đường Trần Văn Bình, khóm 4, phường 5, thành phố Cà Mau, tỉnh Cà Mau

1. TỪ HOÀNG THÔNG (VN)
(72) 2. TRẦN NINH ĐÔNG (VN)
3. TÔ HUỖNH NHƯ (VN)
(74) Công ty TNHH Sở hữu trí tuệ INVENTIO (INVENTIO CO.,LTD)
(55)



1.1

1.2

1.3



1.4



1.5

(11) **3-0032021**

(15) 22/12/2020

(21) 3-2019-03079

(18) 29/11/2024

(54) QUÂN CỜ

(45) 25/01/2021 394B

(51) 21-01

(22) 29/11/2019

(28) 1

(43) 27/04/2020 385A

1. TỪ HOÀNG THÔNG (VN)

502 Lô A chung cư Phan Văn Trị, phường 2, quận 5, thành phố Hồ Chí Minh

(73) 2. TRẦN NINH ĐÔNG (VN)

25 Tân Khai, phường 4, quận 11, thành phố Hồ Chí Minh

3. TÔ HUỖNH NHƯ (VN)

Số 66 đường Trần Văn Bình, khóm 4, phường 5, thành phố Cà Mau, tỉnh Cà Mau

1. TỪ HOÀNG THÔNG (VN)

(72) 2. TRẦN NINH ĐÔNG (VN)

3. TÔ HUỖNH NHƯ (VN)

(74) Công ty TNHH Sở hữu trí tuệ INVENTIO (INVENTIO CO.,LTD)

(55)



1.1



1.2



1.3



1.4



1.5



1.6

- (11) **3-0032022**
(15) 22/12/2020 (51) 21-01
(21) 3-2019-03080 (22) 29/11/2019
(18) 29/11/2024
(54) QUÂN CỜ (28) 1
(45) 25/01/2021 394B (43) 27/04/2020 385A

1. TỪ HOÀNG THÔNG (VN)

502 Lô A chung cư Phan Văn Trị, phường 2, quận 5, thành phố Hồ Chí Minh

- (73) 2. TRẦN NINH ĐÔNG (VN)
25 Tân Khai, phường 4, quận 11, thành phố Hồ Chí Minh

3. TÔ HUỖNH NHƯ (VN)

Số 66 đường Trần Văn Bình, khóm 4, phường 5, thành phố Cà Mau, tỉnh Cà Mau

1. TỪ HOÀNG THÔNG (VN)
(72) 2. TRẦN NINH ĐÔNG (VN)
3. TÔ HUỖNH NHƯ (VN)
(74) Công ty TNHH Sở hữu trí tuệ INVENTIO (INVENTIO CO.,LTD)
(55)



1.1



1.2



1.3



1.4



1.5



1.6

- (11) **3-0032023**
(15) 22/12/2020 (51) 21-01
(21) 3-2019-03083 (22) 29/11/2019
(18) 29/11/2024
(54) QUÂN CỜ (28) 1
(45) 25/01/2021 394B (43) 27/04/2020 385A

1. TỪ HOÀNG THÔNG (VN)

502 Lô A chung cư Phan Văn Trị, phường 2, quận 5, thành phố Hồ Chí Minh

- (73) 2. TRẦN NINH ĐÔNG (VN)
25 Tân Khai, phường 4, quận 11, thành phố Hồ Chí Minh

3. TÔ HUỖNH NHƯ (VN)

Số 66 đường Trần Văn Bình, khóm 4, phường 5, thành phố Cà Mau, tỉnh Cà Mau

1. TỪ HOÀNG THÔNG (VN)
(72) 2. TRẦN NINH ĐÔNG (VN)
3. TÔ HUỖNH NHƯ (VN)
(74) Công ty TNHH Sở hữu trí tuệ INVENTIO (INVENTIO CO.,LTD)
(55)



1.1



1.2



1.3



1.4



1.5



1.6

- (11) **3-0032024**
(15) 22/12/2020 (51) 21-01
(21) 3-2019-03084 (22) 29/11/2019
(18) 29/11/2024
(54) QUÂN CỜ (28) 1
(45) 25/01/2021 394B (43) 27/04/2020 385A

1. TỪ HOÀNG THÔNG (VN)

502 Lô A chung cư Phan Văn Trị, phường 2, quận 5, thành phố Hồ Chí Minh

- (73) 2. TRẦN NINH ĐÔNG (VN)
25 Tân Khai, phường 4, quận 11, thành phố Hồ Chí Minh

3. TÔ HUỖNH NHƯ (VN)

Số 66 đường Trần Văn Bình, khóm 4, phường 5, thành phố Cà Mau, tỉnh Cà Mau

1. TỪ HOÀNG THÔNG (VN)
(72) 2. TRẦN NINH ĐÔNG (VN)
3. TÔ HUỖNH NHƯ (VN)
(74) Công ty TNHH Sở hữu trí tuệ INVENTIO (INVENTIO CO.,LTD)
(55)



1.1



1.2



1.3



1.4



1.5



1.6

- (11) **3-0032025**
(15) 23/12/2020 (51) 20-02
(21) 3-2019-00529 (22) 28/02/2019
(18) 28/02/2024
(54) **KỆ XOAY TRUNG BÀY SẢN PHẨM** (28) 1
(45) 25/01/2021 394B (43) 25/05/2020 386A
CÔNG TY TNHH GẠCH MEN HOÀNG GIA (VN)
(73) Khu công nghiệp Mỹ Xuân A, phường Mỹ Xuân, thị xã Phú Mỹ, tỉnh Bà Rịa - Vũng Tàu
(72) Nguyễn Đình Nghĩa (VN)
(74) Công ty TNHH Tâm nhìn và Liên danh (VISION & ASSOCIATES CO.LTD.)
(55)

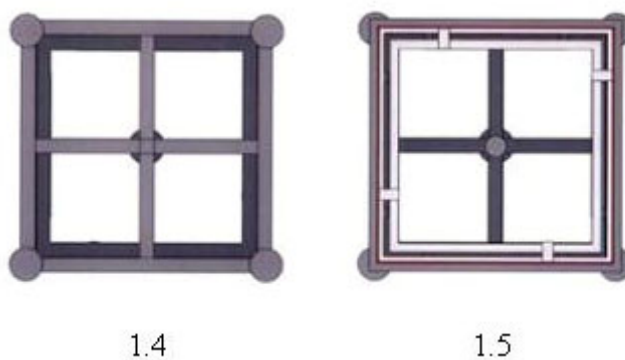

CÔNG BÁO SỞ HỮU CÔNG NGHIỆP SỐ 394 TẬP B - QUYỀN 2 (01.2021)

- (11) **3-0032026**
- (15) 23/12/2020
- (21) 3-2018-02125
- (18) 05/10/2023
- (54) BAO GÓI
- (45) 25/01/2021 394B
- (73) CÔNG TY TNHH NAM PHƯƠNG V.N (VN)
124 Lê Lai, phường 03, quận Gò Vấp, thành phố Hồ Chí Minh
- (72) Hoàng Thị Minh Hiếu (VN)
- (74) Công ty Luật TNHH Phạm và Liên danh (PHAM & ASSOCIATES)
- (55)

(51) 09-05

(22) 05/10/2018

(28) 1

(43) 25/01/2019 370A



1.1



1.2

- (11) **3-0032027**
(15) 23/12/2020 (51) 09-01
(21) 3-2019-02699 (22) 22/10/2019
(18) 22/10/2024
(54) CHAI (28) 1
(45) 25/01/2021 394B (43) 30/01/2020 382A
(73) CÔNG TY TNHH NAM PHƯƠNG V.N (VN)
124 Lê Lai, phường 03, quận Gò Vấp, thành phố Hồ Chí Minh
(72) Hoàng Thị Minh Hiếu (VN)
(74) Công ty Luật TNHH Phạm và Liên danh (PHAM & ASSOCIATES)
(55)



- (11) **3-0032028**
(15) 23/12/2020 (51) 09-01
(21) 3-2019-02725 (22) 23/10/2019
(18) 23/10/2024
(54) CHAI (28) 1
(45) 25/01/2021 394B (43) 30/01/2020 382A
(73) CÔNG TY TNHH NAM PHƯƠNG V.N (VN)
124 Lê Lai, phường 03, quận Gò Vấp, thành phố Hồ Chí Minh
(72) Hoàng Thị Minh Hiếu (VN)
(74) Công ty Luật TNHH Phạm và Liên danh (PHAM & ASSOCIATES)
(55)



- (11) **3-0032029**
(15) 23/12/2020 (51) 09-01
(21) 3-2019-03420 (22) 26/12/2019
(18) 26/12/2024
(54) CHAI (28) 1
(45) 25/01/2021 394B (43) 25/02/2020 383A
(73) CÔNG TY CỔ PHẦN THỰC PHẨM DINH DƯỠNG NUTIFOOD (VN)
281-283 Hoàng Diệu, phường 6, quận 4, thành phố Hồ Chí Minh
(72) Trần Thị Lệ (VN)
(74) Công ty TNHH Tâm nhìn và Liên danh (VISION & ASSOCIATES CO.LTD.)
(55)

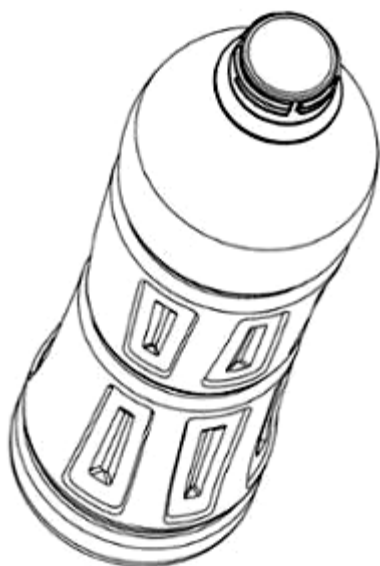

1.1

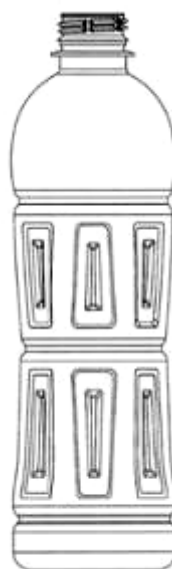

1.2



1.3



1.4

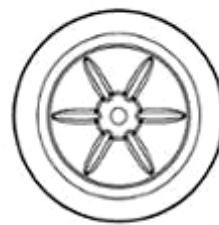

1.5

- (11) **3-0032030**
(15) 23/12/2020 (51) 09-05
(21) 3-2020-00030 (22) 06/01/2020
(18) 06/01/2025
(54) BAO GÓI (28) 1
(45) 25/01/2021 394B (43) 25/02/2020 383A
CÔNG TY CỔ PHẦN THƯƠNG MẠI VÀ SẢN XUẤT THỰC PHẨM KICO
(73) (VN)
Số 52 Hàng Bún, phường Quán Thánh, quận Ba Đình, thành phố Hà Nội
(72) Nguyễn Văn Long (VN)
(74) Công ty TNHH Sở hữu trí tuệ HA VIP (HAVIP CO., LTD.)
(55)



1.1



1.2

- (11) **3-0032031**
(15) 23/12/2020 (51) 09-05
(21) 3-2020-00031 (22) 06/01/2020
(18) 06/01/2025
(54) BAO GÓI (28) 1
(45) 25/01/2021 394B (43) 25/02/2020 383A
CÔNG TY CỔ PHẦN THƯƠNG MẠI VÀ SẢN XUẤT THỰC PHẨM KICO
(73) (VN)
Số 52 Hàng Bún, phường Quán Thánh, quận Ba Đình, thành phố Hà Nội
(72) Nguyễn Văn Long (VN)
(74) Công ty TNHH Sở hữu trí tuệ HA VIP (HAVIP CO., LTD.)
(55)



1.1



1.2

CÔNG BÁO SỞ HỮU CÔNG NGHIỆP SỐ 394 TẬP B - QUYỀN 2 (01.2021)

- (11) **3-0032032**
(15) 23/12/2020 (51) 19-08
(21) 3-2020-00699 (22) 26/03/2020
(18) 26/03/2025
(54) NHÃN SẢN PHẨM (28) 1
(45) 25/01/2021 394B (43) 25/06/2020 387A
CÔNG TY TNHH HUDOCO VIỆT NAM (VN)
(73) Số 3, ngõ 29, đường Giáp Bát, phường Giáp Bát, quận Hoàng Mai, thành phố Hà Nội
(72) Đỗ Thị Thắng (VN)
(74) Công ty TNHH Sở hữu trí tuệ HA VIP (HAVIP CO., LTD.)
(55)



- (11) **3-0032033**
- (15) 23/12/2020 (51) 19-08
- (21) 3-2020-00700 (22) 26/03/2020
- (18) 26/03/2025
- (54) NHÃN SẢN PHẨM (28) 1
- (45) 25/01/2021 394B (43) 25/06/2020 387A
- CÔNG TY TNHH HUDOCO VIỆT NAM (VN)
- (73) Số 3, ngõ 29, đường Giáp Bát, phường Giáp Bát, quận Hoàng Mai, thành phố Hà Nội
- (72) Đỗ Thị Thắng (VN)
- (74) Công ty TNHH Sở hữu trí tuệ HA VIP (HAVIP CO., LTD.)
- (55)



- (11) **3-0032034**
(15) 23/12/2020 (51) 19-08
(21) 3-2020-00701 (22) 26/03/2020
(18) 26/03/2025
(54) NHÃN SẢN PHẨM (28) 1
(45) 25/01/2021 394B (43) 25/06/2020 387A
CÔNG TY TNHH HUDOCO VIỆT NAM (VN)
(73) Số 3, ngõ 29, đường Giáp Bát, phường Giáp Bát, quận Hoàng Mai, thành phố Hà Nội
(72) Đỗ Thị Thắng (VN)
(74) Công ty TNHH Sở hữu trí tuệ HA VIP (HAVIP CO., LTD.)
(55)



(11) **3-0032035**

(15) 23/12/2020

(21) 3-2019-00638

(18) 15/03/2024

(54) **BẦU QUẠT**

(45) 25/01/2021 394B

(51) 23-04

(22) 15/03/2019

(28) 1

(43) 25/02/2020 383A

CÔNG TY CỔ PHẦN QUẠT VIỆT NAM (VN)

(73) Lầu 12, tòa nhà Lottery Tower, số 77 Trần Nhân Tôn, phường 9, quận 5, thành phố Hồ Chí Minh

(72) LOUISA LYNN ONG LAY HONG (SG)

(55)

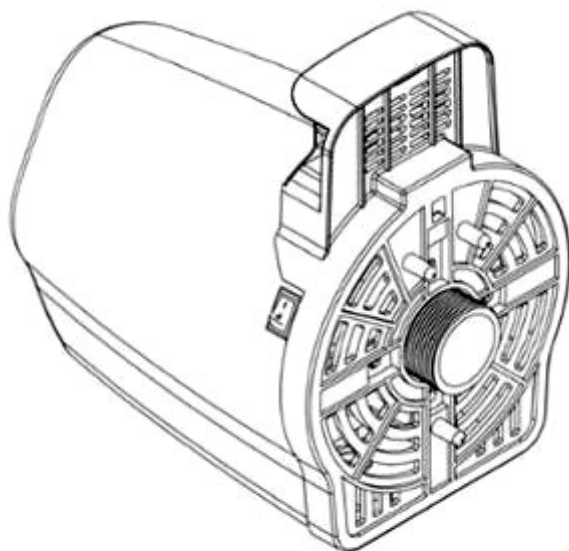

1.1

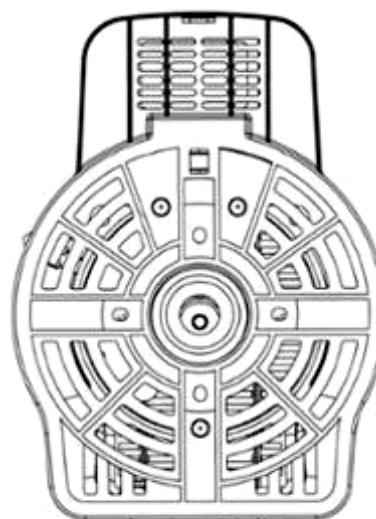

1.2

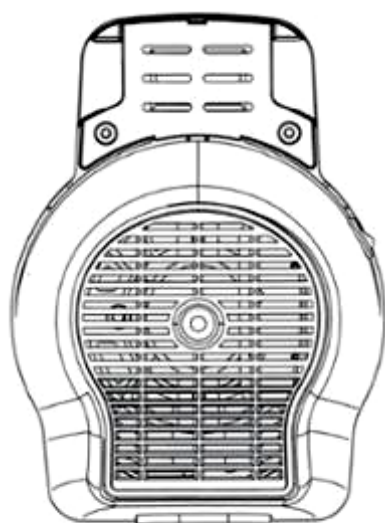

1.3

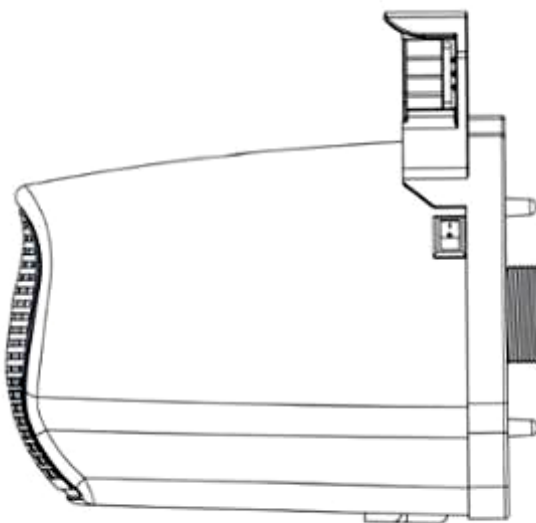

1.4

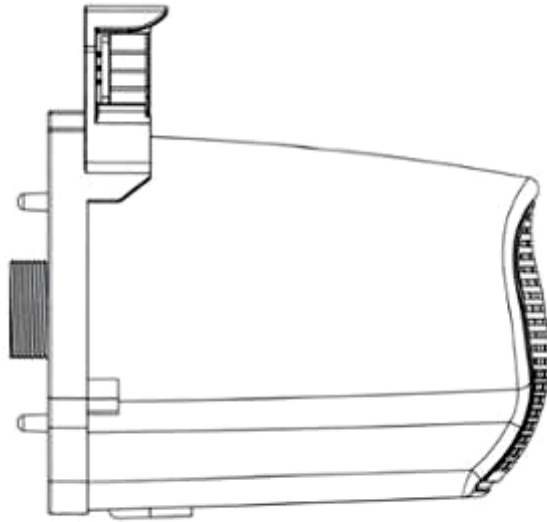

1.5

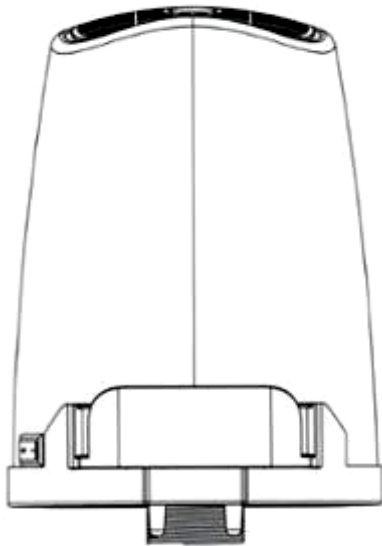

1.6

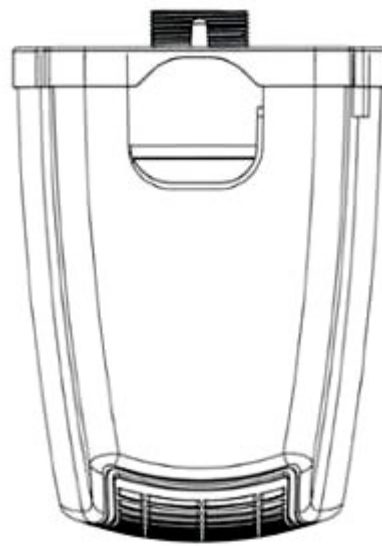

1.7

- (11) **3-0032036**
(15) 23/12/2020 (51) 09-03
(21) 3-2019-03141 (22) 04/12/2019
(18) 04/12/2024
(54) HỘP ĐỰNG (28) 1
(45) 25/01/2021 394B (43) 25/02/2020 383A
CÔNG TY CỔ PHẦN CÔNG NGHỆ SINH HỌC VÀ NĂNG LƯỢNG TÁI TẠO
BIOGREEN (VN)
(73) A24/D7 KĐT mới Cầu Giấy, phường Dịch Vọng, quận Cầu Giấy, thành phố Hà
Nội
(72) Đặng Đức Hòa (VN)
(74) Công ty TNHH Đại Tín và Liên Danh (DAITIN AND ASSOCIATES CO.,LTD)
(55)



1.1



1.2

- (11) **3-0032037**
(15) 24/12/2020 (51) 18-02
(21) 3-2020-00636 (22) 23/03/2020
(18) 23/03/2025
(54) MÁY IN LỤA (28) 1
(45) 25/01/2021 394B (43) 25/06/2020 387A
TRƯƠNG VĂN MINH (VN)
(73) D6 KP6, phường Tân Tiến, thành phố Biên Hòa, tỉnh Đồng Nai
(72) Trương Văn Minh (VN)
(55)

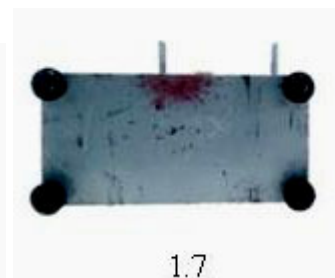

(11) **3-0032038**

(15) 24/12/2020

(21) 3-2018-01628

(18) 07/08/2023

(54) CHAI

(45) 25/01/2021 394B

CÔNG TY TNHH CAIR (VN)

(73) 485 Man Thiện, khu phố 5, phường Tăng Nhơn Phú A, quận 9, thành phố Hồ Chí Minh

(72) Phùng Nam Hải (VN)

(55)

(51) 09-01

(22) 07/08/2018

(28) 1

(43) 25/02/2020 383A



1.1



1.2

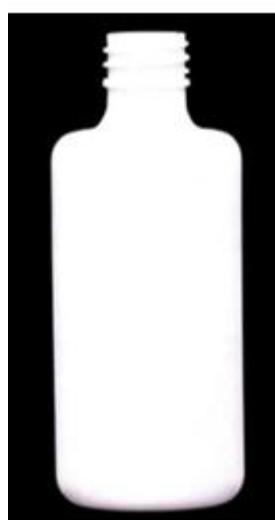

1.3



1.4



1.5

- (11) **3-0032039**
(15) 24/12/2020 (51) 10-05
(21) 3-2019-01171 (22) 14/05/2019
(18) 14/05/2024
(54) THIẾT BỊ BÁO ĐỘNG SỬ DỤNG (28) 1
TIA HỒNG NGOẠI
(45) 25/01/2021 394B (43) 25/08/2019 377A
(73) CƠ SỞ HẢI HIỀN (VN)
7A/43/16 Thành Thái, phường 14, quận 10, thành phố Hồ Chí Minh
(72) Hoàng Trúc Hoa (VN)
(74) Công ty TNHH Một thành viên Kim Bắc Việt (KIBVI Co., LTD.)
(55)



1.1



1.2



1.3



1.4



1.5



1.6

(11) **3-0032040**

(15) 24/12/2020

(21) 3-2019-01367

(18) 24/05/2024

(54) CHAI

(45) 25/01/2021 394B

(51) 09-01

(22) 24/05/2019

(28) 1

(43) 25/02/2020 383A

CÔNG TY CỔ PHẦN THỰC PHẨM CHOLIMEX (VN)

(73) Lô C40-43/I, C51-55/II, đường số 7, khu công nghiệp Vĩnh Lộc, xã Vĩnh Lộc A, huyện Bình Chánh, thành phố Hồ Chí Minh

(72) Diệp Nam Hải (VN)

(74) Công ty TNHH Sở hữu trí tuệ Thảo Thọ Quyển (INVENCO.,LTD)

(55)

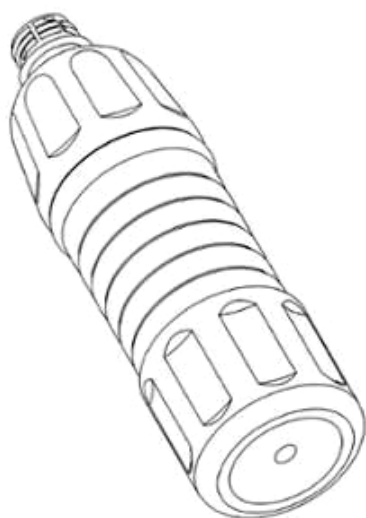

1.1



1.2



1.3



1.4



1.5



1.6



1.7

- (11) **3-0032041**
(15) 24/12/2020 (51) 09-03
(21) 3-2019-01556 (22) 18/06/2019
(18) 18/06/2024
(54) THÙNG BIA (28) 2
(45) 25/01/2021 394B (43) 25/10/2019 379A
TỔNG CÔNG TY CỔ PHẦN BIA - RƯỢU - NƯỚC GIẢI KHÁT SÀI GÒN (VN)
(73) 187 Nguyễn Chí Thanh, phường 12, quận 5, thành phố Hồ Chí Minh
(72) Neo Gim Siong Bennett (SG)
(74) Công ty Luật TNHH Phạm và Liên danh (PHAM & ASSOCIATES)
(55)



1.1



1.2



2.1



2.2

CÔNG BÁO SỞ HỮU CÔNG NGHIỆP SỐ 394 TẬP B - QUYỀN 2 (01.2021)

- (11) **3-0032042**
(15) 24/12/2020 (51) 02-04
(21) 3-2020-00486 (22) 04/03/2020
(18) 04/03/2025
(54) DÉP (28) 1
(45) 25/01/2021 394B (43) 25/06/2020 387A
CÔNG TY TNHH GIÀY Á CHÂU (VN)
(73) 451/29/8 Tô Hiến Thành, phường 14, quận 10, thành phố Hồ Chí Minh
(72) Nguyễn Đình Kim (VN)
(74) Văn phòng Luật sư A Hoà (AHOA LAW OFFICE)
(55)



1.1



1.2



1.3



1.4



1.5



1.6



1.7

- (11) **3-0032043**
(15) 24/12/2020 (51) 02-04
(21) 3-2020-00487 (22) 04/03/2020
(18) 04/03/2025
(54) DÉP (28) 1
(45) 25/01/2021 394B (43) 25/06/2020 387A
(73) CÔNG TY TNHH GIÀY Á CHÂU (VN)
451/29/8 Tô Hiến Thành, phường 14, quận 10, thành phố Hồ Chí Minh
(72) Nguyễn Đình Kim (VN)
(74) Văn phòng Luật sư A Hoà (AHOA LAW OFFICE)
(55)



1.1



1.2



1.3



1.4



1.5



1.6



1.7

CÔNG BÁO SỞ HỮU CÔNG NGHIỆP SỐ 394 TẬP B - QUYỀN 2 (01.2021)

- (11) **3-0032044**
(15) 24/12/2020 (51) 02-04
(21) 3-2020-00595 (22) 18/03/2020
(18) 18/03/2025
(54) DÉP (28) 1
(45) 25/01/2021 394B (43) 25/06/2020 387A
(73) CÔNG TY TNHH GIÀY Á CHÂU (VN)
451/29/8 Tô Hiến Thành, phường 14, quận 10, thành phố Hồ Chí Minh
(72) Nguyễn Đình Kim (VN)
(74) Văn phòng Luật sư A Hoà (AHOA LAW OFFICE)
(55)



1.1



1.2



1.3



1.4



1.5



1.6



1.7

- (11) **3-0032045**
- (15) 24/12/2020 (51) 19-08
- (21) 3-2020-00379 (22) 19/02/2020
- (18) 19/02/2025
- (54) NHÃN SẢN PHẨM (28) 1
- (45) 25/01/2021 394B (43) 27/04/2020 385A
- CÔNG TY TNHH HÓA CHẤT SUMITOMO VIỆT NAM (VN)
- (73) Tầng 5, số 40, đường Phạm Ngọc Thạch, phường 06, quận 3, thành phố Hồ Chí Minh
- (72) Lê Hồng Hạnh (VN)
- (74) Công ty TNHH Tư vấn đầu tư và Sở hữu trí tuệ Hoàng Phi (HOANG PHI INVEST & I.P CO., LTD)
- (55)



PHẦN II

**SỬA ĐỔI, GIA HẠN, CẤP LẠI, CHẤM DỨT, HUỖ BỎ VĂN BẰNG BẢO HỘ,
QUYẾT ĐỊNH GIẢI QUYẾT KHIẾU NẠI**

1 - SỬA ĐỔI VĂN BẰNG BẢO HỘ

Quyết định số: 18939w/QĐ-SHTT, ngày 02/12/2020 về việc ghi nhận sửa đổi Bằng độc quyền kiểu dáng công nghiệp

Số đơn yêu cầu: SB3-2020-00951 Ngày nộp: 28/05/2020

Liên quan đến Bằng độc quyền kiểu dáng công nghiệp:

(11) Số văn bằng	(15) Ngày cấp
3-13262	05/06/2009

Mục sửa đổi: Tên, địa chỉ chủ văn bằng bảo hộ

Nội dung mới: EATON CORPORATION (US)
Mail Code 4N, 1000 Eaton Blvd, Cleveland, OH 44122, USA

định số: 18940w/QĐ-SHTT, ngày 02/12/2020 về việc ghi nhận sửa đổi Bằng độc quyền kiểu dáng công nghiệp

Số đơn yêu cầu: SB3-2020-00950 Ngày nộp: 28/05/2020

Liên quan đến Bằng độc quyền kiểu dáng công nghiệp:

(11) Số văn bằng	(15) Ngày cấp
3-11693	18/04/2008

Mục sửa đổi: Tên, địa chỉ chủ văn bằng bảo hộ

Nội dung mới: EATON CORPORATION (US)
Mail Code 4N, 1000 Eaton Blvd, Cleveland, OH 44122, USA

Quyết định số: 19003w/QĐ-SHTT, ngày 07/12/2020 về việc ghi nhận sửa đổi Bằng độc quyền kiểu dáng công nghiệp

Số đơn yêu cầu: SB3-2020-01576 Ngày nộp: 31/07/2020

Liên quan đến Bằng độc quyền kiểu dáng công nghiệp:

CÔNG BÁO SỞ HỮU CÔNG NGHIỆP SỐ 394 TẬP B – QUYỀN 2 (01.2021)

(11) Số văn bằng	(15) Ngày cấp
3-25166	15/11/2017

Mục sửa đổi: Tên, địa chỉ chủ văn bằng bảo hộ
Nội dung mới: 1. Công ty cổ phần Ngân Lợi (VN)
Khối Hạnh Phúc, phường Vạn Phúc, quận Hà Đông, thành phố Hà Nội
2. Công ty cổ phần đầu tư và phát triển Ngọc Phát (VN)
Số 23, ngõ 259/5, phố Vọng, phường Đồng Tâm, quận Hai Bà Trưng, thành phố Hà Nội

Quyết định số: 19005w/QĐ-SHTT, ngày 07/12/2020 về việc ghi nhận sửa đổi Bằng độc quyền kiểu dáng công nghiệp

Số đơn yêu cầu: SB3-2020-01363 Ngày nộp: 08/07/2020

Liên quan đến Bằng độc quyền kiểu dáng công nghiệp:

(11) Số văn bằng	(15) Ngày cấp
3-22890	17/10/2016
3-24042	15/06/2017

Mục sửa đổi: Tên, địa chỉ chủ văn bằng bảo hộ
Nội dung mới: Công ty TNHH sản xuất thương mại dịch vụ Điều Hòa (VN)
499/40/60H ấp 6, xã Đông Thạnh, huyện Hóc Môn, thành phố Hồ Chí Minh

Quyết định số: 19007w/QĐ-SHTT, ngày 07/12/2020 về việc ghi nhận sửa đổi Bằng độc quyền kiểu dáng công nghiệp

Số đơn yêu cầu: SB3-2020-01560 Ngày nộp: 29/07/2020

Liên quan đến Bằng độc quyền kiểu dáng công nghiệp:

(11) Số văn bằng	(15) Ngày cấp
3-30869	22/06/2020
3-30870	22/06/2020

CÔNG BÁO SỞ HỮU CÔNG NGHIỆP SỐ 394 TẬP B – QUYỀN 2 (01.2021)

Mục sửa đổi: Tên, địa chỉ chủ văn bằng bảo hộ
Nội dung mới: Công ty TNHH liên doanh Stellapharm (VN)
K63/1 Nguyễn Thị Sóc, ấp Mỹ Hòa 2, xã Xuân Thới Đông, huyện Hóc Môn, thành phố Hồ Chí Minh

Quyết định số: 19008w/QĐ-SHTT, ngày 07/12/2020 về việc ghi nhận sửa đổi Bằng độc quyền kiểu dáng công nghiệp

Số đơn yêu cầu: SB3-2020-01559 Ngày nộp: 29/07/2020

Liên quan đến Bằng độc quyền kiểu dáng công nghiệp:

(11) Số văn bằng	(15) Ngày cấp
3-26196	06/04/2018
3-26197	06/04/2018

Mục sửa đổi: Tên, địa chỉ chủ văn bằng bảo hộ
Nội dung mới: Công ty TNHH sản xuất - thương mại Công Nghiệp (VN)
Ấp Thuận Hòa 2, xã Hòa Khánh Nam, huyện Đức Hòa, tỉnh Long An

Quyết định số: 19009w/QĐ-SHTT, ngày 07/12/2020 về việc ghi nhận sửa đổi Bằng độc quyền kiểu dáng công nghiệp

Số đơn yêu cầu: SB3-2020-01542 Ngày nộp: 27/07/2020

Liên quan đến Bằng độc quyền kiểu dáng công nghiệp:

(11) Số văn bằng	(15) Ngày cấp
3-25023	27/10/2017

Mục sửa đổi: Tên, địa chỉ chủ văn bằng bảo hộ
Nội dung mới: KIOXIA CORPORATION (JP)
1-21, Shibaura 3-chome, Minato-ku, Tokyo, Japan

2 - GIA HẠN HIỆU LỰC VĂN BẰNG BẢO HỘ

Quyết định số: 18938w/QĐ-SHTT, ngày 02/12/2020 về việc gia hạn hiệu lực Bằng độc quyền kiểu dáng công nghiệp

Số đơn yêu cầu: GH3-2020-00939 Ngày nộp: 02/03/2020

Liên quan đến Bằng độc quyền kiểu dáng công nghiệp:

(11) Số văn bằng	(15) Ngày cấp	Gia hạn đến ngày
23530	29/03/2017	17/04/2025

(73) Chủ văn bằng bảo hộ: PIAGGIO & C. S.P.A. (IT)
Viale Rinaldo Piaggio, 25 - 56025 Pontedera (Pisa - Italy)

Quyết định số: 19004w/QĐ-SHTT, ngày 07/12/2020 về việc gia hạn hiệu lực Bằng độc quyền kiểu dáng công nghiệp

Số đơn yêu cầu: GH3-2020-01958 Ngày nộp: 08/05/2020

Liên quan đến Bằng độc quyền kiểu dáng công nghiệp:

(11) Số văn bằng	(15) Ngày cấp	Gia hạn đến ngày
25166	15/11/2017	11/08/2025

(73) Chủ văn bằng bảo hộ: CÔNG TY CỔ PHẦN NGÂN LỢI (VN)
Khôi Hạnh Phúc, phường Vạn Phúc, quận Hà Đông, thành phố Hà Nội

Quyết định số: 19006w/QĐ-SHTT, ngày 07/12/2020 về việc gia hạn hiệu lực Bằng độc quyền kiểu dáng công nghiệp

Số đơn yêu cầu: GH3-2020-03271 Ngày nộp: 08/07/2020

Liên quan đến Bằng độc quyền kiểu dáng công nghiệp:

(11) Số văn bằng	(15) Ngày cấp	Gia hạn đến ngày
22890	17/10/2016	04/11/2025
24042	15/06/2017	05/11/2025

CÔNG BÁO SỞ HỮU CÔNG NGHIỆP SỐ 394 TẬP B – QUYỀN 2 (01.2021)

(73) Chủ văn bằng bảo hộ: CÔNG TY TNHH SẢN XUẤT THƯƠNG MẠI DỊCH VỤ ĐIỀU HÒA (VN)
499/40/60H ấp 6, xã Đông Thạnh, huyện Hóc Môn, thành phố Hồ Chí Minh

Quyết định số: 19011w/QĐ-SHTT, ngày 07/12/2020 về việc gia hạn hiệu lực Bằng độc quyền kiểu dáng công nghiệp

Số đơn yêu cầu: GH3-2020-03498 Ngày nộp: 22/07/2020

Liên quan đến Bằng độc quyền kiểu dáng công nghiệp:

(11) Số văn bằng	(15) Ngày cấp	Gia hạn đến ngày
23721	28/04/2017	24/06/2025

(73) Chủ văn bằng bảo hộ: CÔNG TY TNHH SẢN XUẤT THƯƠNG MẠI UNION (VN)
261/4 Lê Văn Khương, phường Thới An, quận 12, thành phố Hồ Chí Minh

Quyết định số: 19417w/QĐ-SHTT, ngày 21/12/2020 về việc gia hạn hiệu lực Bằng độc quyền kiểu dáng công nghiệp

Số đơn yêu cầu: GH3-2020-04669 Ngày nộp: 02/10/2020

Liên quan đến Bằng độc quyền kiểu dáng công nghiệp:

(11) Số văn bằng	(15) Ngày cấp	Gia hạn đến ngày
23943	26/05/2017	10/11/2025

(73) Chủ văn bằng bảo hộ: HONDA MOTOR CO., LTD. (JP)
1-1, Minami-Aoyama 2-chome, Minato-ku, Tokyo 107-8556, Japan

Quyết định số: 19418w/QĐ-SHTT, ngày 21/12/2020 về việc gia hạn hiệu lực Bằng độc quyền kiểu dáng công nghiệp

Số đơn yêu cầu: GH3-2020-04668 Ngày nộp: 02/10/2020

Liên quan đến Bằng độc quyền kiểu dáng công nghiệp:

CÔNG BÁO SỞ HỮU CÔNG NGHIỆP SỐ 394 TẬP B – QUYỀN 2 (01.2021)

(11) Số văn bằng	(15) Ngày cấp	Gia hạn đến ngày
15968	09/09/2011	03/11/2025

(73) Chủ văn bằng bảo hộ: HONDA MOTOR CO., LTD. (JP)
1-1, Minami-Aoyama 2-chome, Minato-ku, Tokyo 107-8556, Japan

Quyết định số: 19419w/QĐ-SHTT, ngày 21/12/2020 về việc gia hạn hiệu lực Bằng độc quyền kiểu dáng công nghiệp

Số đơn yêu cầu: GH3-2020-04667 Ngày nộp: 02/10/2020

Liên quan đến Bằng độc quyền kiểu dáng công nghiệp:

(11) Số văn bằng	(15) Ngày cấp	Gia hạn đến ngày
23868	19/05/2017	24/12/2025
23869	19/05/2017	24/12/2025
24502	28/08/2017	22/12/2025

(73) Chủ văn bằng bảo hộ: PANASONIC INTELLECTUAL PROPERTY MANAGEMENT CO., LTD. (JP)
1-61, Shiromi 2-chome, Chuo-ku, Osaka-shi, Osaka 540-6207 Japan

Quyết định số: 19420w/QĐ-SHTT, ngày 21/12/2020 về việc gia hạn hiệu lực Bằng độc quyền kiểu dáng công nghiệp

Số đơn yêu cầu: GH3-2020-04666 Ngày nộp: 02/10/2020

Liên quan đến Bằng độc quyền kiểu dáng công nghiệp:

(11) Số văn bằng	(15) Ngày cấp	Gia hạn đến ngày
24072	19/06/2017	26/11/2025
26138	29/03/2018	27/11/2025

(73) Chủ văn bằng bảo hộ: NIKE INNOVATE C.V. (US)
One Bowerman Drive, Beaverton, Oregon, 97005-6453,
United States of America

CÔNG BÁO SỞ HỮU CÔNG NGHIỆP SỐ 394 TẬP B – QUYỀN 2 (01.2021)

Quyết định số: 19421w/QĐ-SHTT, ngày 21/12/2020 về việc gia hạn hiệu lực Bằng độc quyền kiểu dáng công nghiệp

Số đơn yêu cầu: GH3-2020-04665 Ngày nộp: 02/10/2020

Liên quan đến Bằng độc quyền kiểu dáng công nghiệp:

(11) Số văn bằng	(15) Ngày cấp	Gia hạn đến ngày
22727	13/09/2016	16/11/2025
22772	04/10/2016	16/11/2025

(73) Chủ văn bằng bảo hộ: NIKE INNOVATE C.V. (US)
One Bowerman Drive, Beaverton, Oregon, 97005-6453,
United States of America

Quyết định số: 19422w/QĐ-SHTT, ngày 21/12/2020 về việc gia hạn hiệu lực Bằng độc quyền kiểu dáng công nghiệp

Số đơn yêu cầu: GH3-2020-04664 Ngày nộp: 02/10/2020

Liên quan đến Bằng độc quyền kiểu dáng công nghiệp:

(11) Số văn bằng	(15) Ngày cấp	Gia hạn đến ngày
27318	02/10/2018	13/11/2025
30111	17/01/2020	13/11/2025

(73) Chủ văn bằng bảo hộ: NIKE INNOVATE C.V. (US)
One Bowerman Drive, Beaverton, Oregon, 97005-6453,
United States of America

Quyết định số: 19423w/QĐ-SHTT, ngày 21/12/2020 về việc gia hạn hiệu lực Bằng độc quyền kiểu dáng công nghiệp

Số đơn yêu cầu: GH3-2020-04663 Ngày nộp: 02/10/2020

Liên quan đến Bằng độc quyền kiểu dáng công nghiệp:

(11) Số văn bằng	(15) Ngày cấp	Gia hạn đến ngày
25706	05/02/2018	11/11/2025

(73) Chủ văn bằng bảo hộ: NIKE INNOVATE C.V. (US)
One Bowerman Drive, Beaverton, Oregon, 97005-6453,
United States of America

CÔNG BÁO SỞ HỮU CÔNG NGHIỆP SỐ 394 TẬP B – QUYỀN 2 (01.2021)

Quyết định số: 19424w/QĐ-SHTT, ngày 21/12/2020 về việc gia hạn hiệu lực Bằng độc quyền kiểu dáng công nghiệp

Số đơn yêu cầu: GH3-2020-04661 Ngày nộp: 02/10/2020

Liên quan đến Bằng độc quyền kiểu dáng công nghiệp:

(11) Số văn bằng	(15) Ngày cấp	Gia hạn đến ngày
16512	12/03/2012	05/11/2025
16536	22/03/2012	05/11/2025

(73) Chủ văn bằng bảo hộ: KOTOBUKI CORPORATION (JP)
1-2-1, Kanda Surugadai, Chiyoda-ku, Tokyo 101-0062,
Japan

Quyết định số: 19425w/QĐ-SHTT, ngày 21/12/2020 về việc gia hạn hiệu lực Bằng độc quyền kiểu dáng công nghiệp

Số đơn yêu cầu: GH3-2020-04660 Ngày nộp: 02/10/2020

Liên quan đến Bằng độc quyền kiểu dáng công nghiệp:

(11) Số văn bằng	(15) Ngày cấp	Gia hạn đến ngày
16632	16/04/2012	22/11/2025

(73) Chủ văn bằng bảo hộ: KOTOBUKI CORPORATION (JP)
2-1, Kanda-Surugadai 1-chome, Chiyoda-ku, Tokyo, Japan

Quyết định số: 19426w/QĐ-SHTT, ngày 21/12/2020 về việc gia hạn hiệu lực Bằng độc quyền kiểu dáng công nghiệp

Số đơn yêu cầu: GH3-2020-04659 Ngày nộp: 02/10/2020

Liên quan đến Bằng độc quyền kiểu dáng công nghiệp:

(11) Số văn bằng	(15) Ngày cấp	Gia hạn đến ngày
16264	23/12/2011	05/11/2025

(73) Chủ văn bằng bảo hộ: NIFCO INC. (JP)
184-1, Maioka-cho, Totsuka-ku, Yokohama-shi,
Kanagawa-ken, 244-8522 Japan

CÔNG BÁO SỞ HỮU CÔNG NGHIỆP SỐ 394 TẬP B – QUYỀN 2 (01.2021)

Quyết định số: 19427w/QĐ-SHTT, ngày 21/12/2020 về việc gia hạn hiệu lực Bằng độc quyền kiểu dáng công nghiệp

Số đơn yêu cầu: GH3-2020-04639 Ngày nộp: 01/10/2020

Liên quan đến Bằng độc quyền kiểu dáng công nghiệp:

(11) Số văn bằng	(15) Ngày cấp	Gia hạn đến ngày
24031	15/06/2017	19/11/2025

(73) Chủ văn bằng bảo hộ: NAGAKI SEIKI CO., LTD (JP)
4-31, Tashiden 3-chome, Daito-shi, Osaka, 574-0045,
JAPAN

Quyết định số: 19428w/QĐ-SHTT, ngày 21/12/2020 về việc gia hạn hiệu lực Bằng độc quyền kiểu dáng công nghiệp

Số đơn yêu cầu: GH3-2020-04638 Ngày nộp: 01/10/2020

Liên quan đến Bằng độc quyền kiểu dáng công nghiệp:

(11) Số văn bằng	(15) Ngày cấp	Gia hạn đến ngày
24029	15/06/2017	19/11/2025

(73) Chủ văn bằng bảo hộ: NAGAKI SEIKI CO., LTD. (JP)
4-31, Tashiden 3-chome, Daito-shi, Osaka, 574-0045,
JAPAN

Quyết định số: 19429w/QĐ-SHTT, ngày 21/12/2020 về việc gia hạn hiệu lực Bằng độc quyền kiểu dáng công nghiệp

Số đơn yêu cầu: GH3-2020-04637 Ngày nộp: 01/10/2020

Liên quan đến Bằng độc quyền kiểu dáng công nghiệp:

(11) Số văn bằng	(15) Ngày cấp	Gia hạn đến ngày
24030	15/06/2017	19/11/2025

(73) Chủ văn bằng bảo hộ: NAGAKI SEIKI CO., LTD. (JP)
4-31, Tashiden 3-chome, Daito-shi, Osaka, 574-0045,
JAPAN

CÔNG BÁO SỞ HỮU CÔNG NGHIỆP SỐ 394 TẬP B – QUYỀN 2 (01.2021)

Quyết định số: 19430w/QĐ-SHTT, ngày 21/12/2020 về việc gia hạn hiệu lực Bằng độc quyền kiểu dáng công nghiệp

Số đơn yêu cầu: GH3-2020-04327 Ngày nộp: 11/09/2020

Liên quan đến Bằng độc quyền kiểu dáng công nghiệp:

(11) Số văn bằng	(15) Ngày cấp	Gia hạn đến ngày
23348	10/02/2017	09/11/2025

(73) Chủ văn bằng bảo hộ: HONDA MOTOR CO., LTD. (JP)
1-1, Minami-Aoyama 2-chome, Minato-ku, Tokyo 107-8556, Japan

Quyết định số: 19431w/QĐ-SHTT, ngày 21/12/2020 về việc gia hạn hiệu lực Bằng độc quyền kiểu dáng công nghiệp

Số đơn yêu cầu: GH3-2020-04325 Ngày nộp: 11/09/2020

Liên quan đến Bằng độc quyền kiểu dáng công nghiệp:

(11) Số văn bằng	(15) Ngày cấp	Gia hạn đến ngày
23347	10/02/2017	09/11/2025

(73) Chủ văn bằng bảo hộ: HONDA MOTOR CO., LTD. (JP)
1-1, Minami-Aoyama 2-chome, Minato-ku, Tokyo 107-8556, Japan

Quyết định số: 19432w/QĐ-SHTT, ngày 21/12/2020 về việc gia hạn hiệu lực Bằng độc quyền kiểu dáng công nghiệp

Số đơn yêu cầu: GH3-2020-04324 Ngày nộp: 11/09/2020

Liên quan đến Bằng độc quyền kiểu dáng công nghiệp:

(11) Số văn bằng	(15) Ngày cấp	Gia hạn đến ngày
23985	05/06/2017	05/11/2025

(73) Chủ văn bằng bảo hộ: HONDA MOTOR CO., LTD. (JP)
1-1, Minami-Aoyama 2-chome, Minato-ku, Tokyo 107-8556, Japan

CÔNG BÁO SỞ HỮU CÔNG NGHIỆP SỐ 394 TẬP B – QUYỀN 2 (01.2021)

Quyết định số: 19433w/QĐ-SHTT, ngày 21/12/2020 về việc gia hạn hiệu lực Bằng độc quyền kiểu dáng công nghiệp

Số đơn yêu cầu: GH3-2020-04190 Ngày nộp: 07/09/2020

Liên quan đến Bằng độc quyền kiểu dáng công nghiệp:

(11) Số văn bằng	(15) Ngày cấp	Gia hạn đến ngày
23424	27/02/2017	29/09/2025
23425	27/02/2017	29/09/2025

(73) Chủ văn bằng bảo hộ: KYOCERA DOCUMENT SOLUTIONS INC. (JP)
1-2-28, Tamatsukuri, Chuo-ku, Osaka-shi, Osaka, 540-8585, Japan

Quyết định số: 19435w/QĐ-SHTT, ngày 21/12/2020 về việc gia hạn hiệu lực Bằng độc quyền kiểu dáng công nghiệp

Số đơn yêu cầu: GH3-2020-03892 Ngày nộp: 17/08/2020

Liên quan đến Bằng độc quyền kiểu dáng công nghiệp:

(11) Số văn bằng	(15) Ngày cấp	Gia hạn đến ngày
15892	24/08/2011	16/08/2025

(73) Chủ văn bằng bảo hộ: SMC KABUSHIKI KAISHA (JP)
4-14-1, Sotokanda, Chiyoda-ku, Tokyo 101-0021, Japan

Quyết định số: 19436w/QĐ-SHTT, ngày 21/12/2020 về việc gia hạn hiệu lực Bằng độc quyền kiểu dáng công nghiệp

Số đơn yêu cầu: GH3-2020-04916 Ngày nộp: 19/10/2020

Liên quan đến Bằng độc quyền kiểu dáng công nghiệp:

(11) Số văn bằng	(15) Ngày cấp	Gia hạn đến ngày
24623	12/09/2017	29/01/2026
24624	12/09/2017	29/01/2026
24625	12/09/2017	29/01/2026
24626	12/09/2017	29/01/2026

CÔNG BÁO SỞ HỮU CÔNG NGHIỆP SỐ 394 TẬP B – QUYỀN 2 (01.2021)

(73) Chủ văn bằng bảo hộ: OCEAN GLASS PUBLIC COMPANY LIMITED (TH)
75/88-91 34th Ocean Tower2, Sukhumvit 19 Road, North-Klongtoey, Wattana, Bangkok, Thailand

Quyết định số: 19437w/QĐ-SHTT, ngày 21/12/2020 về việc gia hạn hiệu lực Bằng độc quyền kiểu dáng công nghiệp

Số đơn yêu cầu: GH3-2020-04910 Ngày nộp: 19/10/2020

Liên quan đến Bằng độc quyền kiểu dáng công nghiệp:

(11) Số văn bằng	(15) Ngày cấp	Gia hạn đến ngày
23795	12/05/2017	03/11/2025

(73) Chủ văn bằng bảo hộ: WOONGJIN FOODS CO., LTD. (KR)
6 FL., KTIS Sungin Bldg., 390, Jongno, Jongno-gu, Seoul, Korea

Quyết định số: 19438w/QĐ-SHTT, ngày 21/12/2020 về việc gia hạn hiệu lực Bằng độc quyền kiểu dáng công nghiệp

Số đơn yêu cầu: GH3-2020-04656 Ngày nộp: 02/10/2020

Liên quan đến Bằng độc quyền kiểu dáng công nghiệp:

(11) Số văn bằng	(15) Ngày cấp	Gia hạn đến ngày
25248	27/11/2017	15/04/2026
25249	27/11/2017	15/04/2026

(73) Chủ văn bằng bảo hộ: CÔNG TY TNHH ĐÔNG DƯỢC DÂN LỢI (VN)
39 đại lộ Hùng Vương, phường Cam Phúc Bắc, thành phố Cam Ranh, tỉnh Khánh Hòa

Quyết định số: 19439w/QĐ-SHTT, ngày 21/12/2020 về việc gia hạn hiệu lực Bằng độc quyền kiểu dáng công nghiệp

Số đơn yêu cầu: GH3-2020-04624 Ngày nộp: 01/10/2020

Liên quan đến Bằng độc quyền kiểu dáng công nghiệp:

CÔNG BÁO SỞ HỮU CÔNG NGHIỆP SỐ 394 TẬP B – QUYỀN 2 (01.2021)

(11) Số văn bằng	(15) Ngày cấp	Gia hạn đến ngày
23823	16/05/2017	20/04/2026
23854	19/05/2017	20/04/2026
23855	19/05/2017	20/04/2026

(73) Chủ văn bằng bảo hộ: CÔNG TY TNHH SẢN XUẤT THỰC PHẨM CHỨC
NĂNG NGUYỄN MINH TRÍ (VN)
96 Nguyễn Thị Nhỏ, phường 15, quận 5, thành phố Hồ Chí Minh

Quyết định số: 19440w/QĐ-SHTT, ngày 21/12/2020 về việc gia hạn hiệu lực Bằng độc quyền kiểu dáng công nghiệp

Số đơn yêu cầu: GH3-2020-04623 Ngày nộp: 01/10/2020

Liên quan đến Bằng độc quyền kiểu dáng công nghiệp:

(11) Số văn bằng	(15) Ngày cấp	Gia hạn đến ngày
23715	27/04/2017	08/04/2026
23716	27/04/2017	08/04/2026
23717	27/04/2017	08/04/2026

(73) Chủ văn bằng bảo hộ: TẠ KIM HIỆP (VN)
142 Chu Văn An, phường 2, quận 6, thành phố Hồ Chí Minh

Quyết định số: 19441w/QĐ-SHTT, ngày 21/12/2020 về việc gia hạn hiệu lực Bằng độc quyền kiểu dáng công nghiệp

Số đơn yêu cầu: GH3-2020-04569 Ngày nộp: 28/09/2020

Liên quan đến Bằng độc quyền kiểu dáng công nghiệp:

(11) Số văn bằng	(15) Ngày cấp	Gia hạn đến ngày
24765	28/09/2017	22/03/2026

(73) Chủ văn bằng bảo hộ: GIANG NGỌC ĐỨC (VN)
65/27 Phú Thọ, phường 1, quận 11, thành phố Hồ Chí Minh

CÔNG BÁO SỞ HỮU CÔNG NGHIỆP SỐ 394 TẬP B – QUYỀN 2 (01.2021)

Quyết định số: 19442w/QĐ-SHTT, ngày 21/12/2020 về việc gia hạn hiệu lực Bằng độc quyền kiểu dáng công nghiệp

Số đơn yêu cầu: GH3-2020-03929 Ngày nộp: 19/08/2020

Liên quan đến Bằng độc quyền kiểu dáng công nghiệp:

(11) Số văn bằng	(15) Ngày cấp	Gia hạn đến ngày
22985	01/11/2016	07/05/2025

(73) Chủ văn bằng bảo hộ: UNDER ARMOUR, INC. (US)
1020 Hull Street, Baltimore, MD 21230, United States of America

Quyết định số: 19443w/QĐ-SHTT, ngày 21/12/2020 về việc gia hạn hiệu lực Bằng độc quyền kiểu dáng công nghiệp

Số đơn yêu cầu: GH3-2020-03903 Ngày nộp: 18/08/2020

Liên quan đến Bằng độc quyền kiểu dáng công nghiệp:

(11) Số văn bằng	(15) Ngày cấp	Gia hạn đến ngày
23977	01/06/2017	04/12/2025

(73) Chủ văn bằng bảo hộ: CÔNG TY TNHH XÂY DỰNG LÂM PHẠM (VN)
Nhà số 01, LK1, Vinaconex 21, phố Ba La, phường Phú La, quận Hà Đông, thành phố Hà Nội

Quyết định số: 19444w/QĐ-SHTT, ngày 21/12/2020 về việc gia hạn hiệu lực Bằng độc quyền kiểu dáng công nghiệp

Số đơn yêu cầu: GH3-2020-03890 Ngày nộp: 17/08/2020

Liên quan đến Bằng độc quyền kiểu dáng công nghiệp:

(11) Số văn bằng	(15) Ngày cấp	Gia hạn đến ngày
22575	05/08/2016	28/08/2025
22590	05/08/2016	28/08/2025

(73) Chủ văn bằng bảo hộ: HONDA ELECTRONICS CO., LTD. (JP)
20, Aza-Oyamazuka, Oiwa-cho, Toyohashi-shi, Aichi-ken, 441-3193 Japan

CÔNG BÁO SỞ HỮU CÔNG NGHIỆP SỐ 394 TẬP B – QUYỀN 2 (01.2021)

Quyết định số: 19445w/QĐ-SHTT, ngày 21/12/2020 về việc gia hạn hiệu lực Bằng độc quyền kiểu dáng công nghiệp

Số đơn yêu cầu: GH3-2020-03633 Ngày nộp: 30/07/2020

Liên quan đến Bằng độc quyền kiểu dáng công nghiệp:

(11) Số văn bằng	(15) Ngày cấp	Gia hạn đến ngày
22493	15/07/2016	09/09/2025

(73) Chủ văn bằng bảo hộ: NIKE INNOVATE C.V. (US)
One Bowerman Drive, Beaverton, Oregon, 97005-6453,
United States of America

Quyết định số: 19446w/QĐ-SHTT, ngày 21/12/2020 về việc gia hạn hiệu lực Bằng độc quyền kiểu dáng công nghiệp

Số đơn yêu cầu: GH3-2020-03630 Ngày nộp: 30/07/2020

Liên quan đến Bằng độc quyền kiểu dáng công nghiệp:

(11) Số văn bằng	(15) Ngày cấp	Gia hạn đến ngày
24562	06/09/2017	05/08/2025

(73) Chủ văn bằng bảo hộ: COLGATE-PALMOLIVE COMPANY (US)
300 Park Avenue, New York, NY 10022, United States of
America

Quyết định số: 19447w/QĐ-SHTT, ngày 21/12/2020 về việc gia hạn hiệu lực Bằng độc quyền kiểu dáng công nghiệp

Số đơn yêu cầu: GH3-2020-03629 Ngày nộp: 30/07/2020

Liên quan đến Bằng độc quyền kiểu dáng công nghiệp:

(11) Số văn bằng	(15) Ngày cấp	Gia hạn đến ngày
24563	06/09/2017	05/08/2025

(73) Chủ văn bằng bảo hộ: COLGATE-PALMOLIVE COMPANY (US)
300 Park Avenue, New York, NY 10022, United States of
America

CÔNG BÁO SỞ HỮU CÔNG NGHIỆP SỐ 394 TẬP B – QUYỀN 2 (01.2021)

Quyết định số: 19448w/QĐ-SHTT, ngày 21/12/2020 về việc gia hạn hiệu lực Bằng độc quyền kiểu dáng công nghiệp

Số đơn yêu cầu: GH3-2020-03327 Ngày nộp: 10/07/2020

Liên quan đến Bằng độc quyền kiểu dáng công nghiệp:

(11) Số văn bằng	(15) Ngày cấp	Gia hạn đến ngày
23863	19/05/2017	20/07/2025

(73) Chủ văn bằng bảo hộ: LA VECCHIA, ERMINIA (CH)
Monte Verità, Via Collina 93, CH-6612 Ascona
(SWITZERLAND)

Quyết định số: 19449w/QĐ-SHTT, ngày 21/12/2020 về việc gia hạn hiệu lực Bằng độc quyền kiểu dáng công nghiệp

Số đơn yêu cầu: GH3-2020-03222 Ngày nộp: 06/07/2020

Liên quan đến Bằng độc quyền kiểu dáng công nghiệp:

(11) Số văn bằng	(15) Ngày cấp	Gia hạn đến ngày
23746	04/05/2017	17/08/2025
23747	04/05/2017	17/08/2025
23748	04/05/2017	17/08/2025
23754	08/05/2017	17/08/2025
23762	08/05/2017	17/08/2025

(73) Chủ văn bằng bảo hộ: NIKE INNOVATE C.V. (US)
One Bowerman Drive, Beaverton, Oregon, 97005-6453,
United States of America

Quyết định số: 19452w/QĐ-SHTT, ngày 21/12/2020 về việc gia hạn hiệu lực Bằng độc quyền kiểu dáng công nghiệp

Số đơn yêu cầu: GH3-2020-03097 Ngày nộp: 01/07/2020

Liên quan đến Bằng độc quyền kiểu dáng công nghiệp:

(11) Số văn bằng	(15) Ngày cấp	Gia hạn đến ngày
23018	14/11/2016	09/09/2025

CÔNG BÁO SỞ HỮU CÔNG NGHIỆP SỐ 394 TẬP B – QUYỀN 2 (01.2021)

(73) Chủ văn bằng bảo hộ: CÔNG TY CỔ PHẦN GIẤY VÀ BAO BÌ VIỆT THẮNG (VN)
Cụm công nghiệp Hà Bình Phương, xã Liên Phương, huyện Thường Tín, thành phố Hà Nội

Quyết định số: 19453w/QĐ-SHTT, ngày 21/12/2020 về việc gia hạn hiệu lực Bằng độc quyền kiểu dáng công nghiệp

Số đơn yêu cầu: GH3-2020-03087 Ngày nộp: 30/06/2020

Liên quan đến Bằng độc quyền kiểu dáng công nghiệp:

(11) Số văn bằng	(15) Ngày cấp	Gia hạn đến ngày
22322	14/06/2016	21/07/2025

(73) Chủ văn bằng bảo hộ: ĐÌNH BỘI CẨM (VN)
76/6C đường Xóm Đất, phường 8, quận 11, thành phố Hồ Chí Minh

Quyết định số: 19454w/QĐ-SHTT, ngày 21/12/2020 về việc gia hạn hiệu lực Bằng độc quyền kiểu dáng công nghiệp

Số đơn yêu cầu: GH3-2020-03048 Ngày nộp: 29/06/2020

Liên quan đến Bằng độc quyền kiểu dáng công nghiệp:

(11) Số văn bằng	(15) Ngày cấp	Gia hạn đến ngày
24204	03/07/2017	14/08/2025
24205	03/07/2017	14/08/2025

(73) Chủ văn bằng bảo hộ: CÔNG TY TNHH THƯƠNG MẠI DỊCH VỤ TRIỂN HƯNG (VN)
47 đường số 14, KDC Bình Phú, phường 11, quận 6, thành phố Hồ Chí Minh

Quyết định số: 19455w/QĐ-SHTT, ngày 21/12/2020 về việc gia hạn hiệu lực Bằng độc quyền kiểu dáng công nghiệp

Số đơn yêu cầu: GH3-2020-02654 Ngày nộp: 11/06/2020

CÔNG BÁO SỞ HỮU CÔNG NGHIỆP SỐ 394 TẬP B – QUYỀN 2 (01.2021)

Liên quan đến Bằng độc quyền kiểu dáng công nghiệp:

(11) Số văn bằng	(15) Ngày cấp	Gia hạn đến ngày
16192	06/12/2011	12/08/2025
16193	06/12/2011	12/08/2025
16493	12/03/2012	12/08/2025

(73) Chủ văn bằng bảo hộ: PHẠM THỊ KIM LOAN (VN)
62 Bà Huyện Thanh Quan, phường 7, quận 3, thành phố
Hồ Chí Minh

Quyết định số: 19456w/QĐ-SHTT, ngày 21/12/2020 về việc gia hạn hiệu lực Bằng độc quyền kiểu dáng công nghiệp

Số đơn yêu cầu: GH3-2020-02653 Ngày nộp: 11/06/2020

Liên quan đến Bằng độc quyền kiểu dáng công nghiệp:

(11) Số văn bằng	(15) Ngày cấp	Gia hạn đến ngày
22351	20/06/2016	11/06/2025

(73) Chủ văn bằng bảo hộ: SHARP KABUSHIKI KAISHA (JP)
22-22, Nagaike-cho, Abeno-ku, Osaka, Japan

Quyết định số: 19457w/QĐ-SHTT, ngày 21/12/2020 về việc gia hạn hiệu lực Bằng độc quyền kiểu dáng công nghiệp

Số đơn yêu cầu: GH3-2020-02640 Ngày nộp: 11/06/2020

Liên quan đến Bằng độc quyền kiểu dáng công nghiệp:

(11) Số văn bằng	(15) Ngày cấp	Gia hạn đến ngày
22241	27/05/2016	12/06/2025
25628	01/02/2018	21/07/2025
25629	01/02/2018	21/07/2025

(73) Chủ văn bằng bảo hộ: CÔNG TY TRÁCH NHIỆM HỮU HẠN DƯỢC PHẨM
NHẤT NHẤT (VN)
Cụm công nghiệp Liên Hưng, ấp Bình Tiên 2, xã Đức Hòa
Hạ, huyện Đức Hòa, tỉnh Long An.

CÔNG BÁO SỞ HỮU CÔNG NGHIỆP SỐ 394 TẬP B – QUYỀN 2 (01.2021)

Quyết định số: 19458w/QĐ-SHTT, ngày 21/12/2020 về việc gia hạn hiệu lực Bằng độc quyền kiểu dáng công nghiệp

Số đơn yêu cầu: GH3-2020-02630 Ngày nộp: 11/06/2020

Liên quan đến Bằng độc quyền kiểu dáng công nghiệp:

(11) Số văn bằng	(15) Ngày cấp	Gia hạn đến ngày
15758	15/07/2011	08/07/2025

(73) Chủ văn bằng bảo hộ: LS INDUSTRIAL SYSTEMS CO., LTD. (KR)
1026-6, Hogye-dong, Dongahn-gu, Ahnyang-shi,
Gyeonggi-do, Korea

Quyết định số: 19459w/QĐ-SHTT, ngày 21/12/2020 về việc gia hạn hiệu lực Bằng độc quyền kiểu dáng công nghiệp

Số đơn yêu cầu: GH3-2020-02613 Ngày nộp: 10/06/2020

Liên quan đến Bằng độc quyền kiểu dáng công nghiệp:

(11) Số văn bằng	(15) Ngày cấp	Gia hạn đến ngày
24010	12/06/2017	10/06/2025

(73) Chủ văn bằng bảo hộ: MITSUBISHI HEAVY INDUSTRIES THERMAL
SYSTEMS, LTD. (JP)
16-5, Konan 2-chome, Minato-ku, Tokyo 108-8215, Japan

Quyết định số: 19460w/QĐ-SHTT, ngày 21/12/2020 về việc gia hạn hiệu lực Bằng độc quyền kiểu dáng công nghiệp

Số đơn yêu cầu: GH3-2020-02547 Ngày nộp: 08/06/2020

Liên quan đến Bằng độc quyền kiểu dáng công nghiệp:

(11) Số văn bằng	(15) Ngày cấp	Gia hạn đến ngày
24121	26/06/2017	24/11/2025

(73) Chủ văn bằng bảo hộ: HỘ KINH DOANH BẠCH NGỌC (VN)
958/43C Lò Gốm, phường 8, quận 6, thành phố Hồ Chí
Minh

CÔNG BÁO SỞ HỮU CÔNG NGHIỆP SỐ 394 TẬP B – QUYỀN 2 (01.2021)

Quyết định số: 19461w/QĐ-SHTT, ngày 21/12/2020 về việc gia hạn hiệu lực Bằng độc quyền kiểu dáng công nghiệp

Số đơn yêu cầu: GH3-2020-02198 Ngày nộp: 21/05/2020

Liên quan đến Bằng độc quyền kiểu dáng công nghiệp:

(11) Số văn bằng	(15) Ngày cấp	Gia hạn đến ngày
23266	17/01/2017	26/08/2025

(73) Chủ văn bằng bảo hộ: SHENG-YUAN LIAO (TW)
4F, No. 31, Honglin St., Xiaogang Dist., Kaohsiung City,
Taiwan

Quyết định số: 19462w/QĐ-SHTT, ngày 21/12/2020 về việc gia hạn hiệu lực Bằng độc quyền kiểu dáng công nghiệp

Số đơn yêu cầu: GH3-2020-02176 Ngày nộp: 20/05/2020

Liên quan đến Bằng độc quyền kiểu dáng công nghiệp:

(11) Số văn bằng	(15) Ngày cấp	Gia hạn đến ngày
23291	17/01/2017	04/01/2026

(73) Chủ văn bằng bảo hộ: CÔNG TY TNHH TÂN THANH NGỌC (VN)
17K/4 Dương Đình Nghệ, phường 8, quận 11, thành phố
Hồ Chí Minh

Quyết định số: 19463w/QĐ-SHTT, ngày 21/12/2020 về việc gia hạn hiệu lực Bằng độc quyền kiểu dáng công nghiệp

Số đơn yêu cầu: GH3-2020-02122 Ngày nộp: 18/05/2020

Liên quan đến Bằng độc quyền kiểu dáng công nghiệp:

(11) Số văn bằng	(15) Ngày cấp	Gia hạn đến ngày
16291	11/01/2012	09/04/2025

(73) Chủ văn bằng bảo hộ: CÔNG TY TNHH SẢN XUẤT - THƯƠNG MẠI LIÊN
THÀNH PHÁT (VN)
D19/31 Hương lộ 80, ấp 4, xã Vĩnh Lộc B, huyện Bình
Chánh, thành phố Hồ Chí Minh

CÔNG BÁO SỞ HỮU CÔNG NGHIỆP SỐ 394 TẬP B – QUYỀN 2 (01.2021)

Quyết định số: 19464w/QĐ-SHTT, ngày 21/12/2020 về việc gia hạn hiệu lực Bằng độc quyền kiểu dáng công nghiệp

Số đơn yêu cầu: GH3-2020-02118 Ngày nộp: 18/05/2020

Liên quan đến Bằng độc quyền kiểu dáng công nghiệp:

(11) Số văn bằng	(15) Ngày cấp	Gia hạn đến ngày
23528	24/03/2017	20/05/2025

(73) Chủ văn bằng bảo hộ: PYUNG AHN CAN MFG. CO., LTD. (KR)
30, Haebong-ro, 273 beon-gil, Danwon-gu, Ansan-si,
Gyeonggi-do, Korea

Quyết định số: 19465w/QĐ-SHTT, ngày 21/12/2020 về việc gia hạn hiệu lực Bằng độc quyền kiểu dáng công nghiệp

Số đơn yêu cầu: GH3-2020-02115 Ngày nộp: 18/05/2020

Liên quan đến Bằng độc quyền kiểu dáng công nghiệp:

(11) Số văn bằng	(15) Ngày cấp	Gia hạn đến ngày
22754	30/09/2016	30/07/2025

(73) Chủ văn bằng bảo hộ: CÔNG TY TRÁCH NHIỆM HỮU HẠN HIỆP LỰC (VN)
266 A, đường Lương Định Của, phường An Phú, quận 2,
thành phố Hồ Chí Minh

3 - CẤP LẠI VĂN BẰNG BẢO HỘ

Quyết định số: 18346w/QĐ-SHTT, ngày 25/11/2020 về việc cấp lại Bằng độc quyền kiểu dáng công nghiệp

Số đơn yêu cầu: RB3-2020-01104 Ngày nộp: 30/07/2020

Liên quan đến Bằng độc quyền kiểu dáng công nghiệp:

(11) Số văn bằng	(15) Ngày cấp	Cấp lại lần thứ
15174	18/01/2011	01

Quyết định số: 18347w/QĐ-SHTT, ngày 25/11/2020 về việc cấp lại Bằng độc quyền kiểu dáng công nghiệp

Số đơn yêu cầu: RB3-2020-01105 Ngày nộp: 30/07/2020

Liên quan đến Bằng độc quyền kiểu dáng công nghiệp:

(11) Số văn bằng	(15) Ngày cấp	Cấp lại lần thứ
15173	18/01/2011	01

Quyết định số: 19156w/QĐ-SHTT, ngày 10/12/2020 về việc cấp lại Bằng độc quyền kiểu dáng công nghiệp

Số đơn yêu cầu: RB3-2020-01589 Ngày nộp: 28/10/2020

Liên quan đến Bằng độc quyền kiểu dáng công nghiệp:

(11) Số văn bằng	(15) Ngày cấp	Cấp lại lần thứ
30962	06/07/2020	01

Quyết định số: 19647w/QĐ-SHTT, ngày 23/12/2020 về việc cấp lại Bằng độc quyền kiểu dáng công nghiệp

Số đơn yêu cầu: RB3-2020-00937 Ngày nộp: 03/07/2020

Liên quan đến Bằng độc quyền kiểu dáng công nghiệp:

(11) Số văn bằng	(15) Ngày cấp	Cấp lại lần thứ
30180	11/02/2020	01

CÔNG BÁO SỞ HỮU CÔNG NGHIỆP SỐ 394 TẬP B – QUYỀN 2 (01.2021)

Quyết định số: 19648w/QĐ-SHTT, ngày 23/12/2020 về việc cấp lại Bằng độc quyền kiểu dáng công nghiệp

Số đơn yêu cầu: RB3-2020-00737 Ngày nộp: 11/06/2020

Liên quan đến Bằng độc quyền kiểu dáng công nghiệp:

(11) Số văn bằng	(15) Ngày cấp	Cấp lại lần thứ
22629	15/08/2016	01

4 - KHIẾU NẠI KIỂU DÁNG CÔNG NGHIỆP

STT	SỐ KÝ HIỆU VĂN BẢN	NGÀY BAN HÀNH	SỐ YÊU CẦU	SỐ ĐƠN/BẢNG LIÊN QUAN
1	19374 /QĐ-SHTT	18/12/2020	KN3-2020-00129	3-2018-01157

BỘ KHOA HỌC CÔNG NGHỆ
CỤC SỞ HỮU TRÍ TUỆ

CỘNG HÒA XÃ HỘI CHỦ NGHĨA VIỆT NAM
Độc lập - Tự do - Hạnh phúc

Số: 19374w/QĐ - SHTT

Hà Nội, ngày 18 tháng 12 năm 2020

QUYẾT ĐỊNH

Về việc giải quyết khiếu nại của Công ty cổ phần TECOMEN
(lần đầu)

CỤC TRƯỞNG CỤC SỞ HỮU TRÍ TUỆ

Căn cứ Luật Khiếu nại ngày 11/11/2011;

Căn cứ Luật Sở hữu trí tuệ ngày 29/11/2005, Luật sửa đổi, bổ sung một số điều của Luật Sở hữu trí tuệ ngày 19/6/2009 và Luật sửa đổi, bổ sung một số điều của Luật Kinh doanh bảo hiểm, Luật Sở hữu trí tuệ ngày 14/6/2009 (sau đây gọi là Luật Sở hữu trí tuệ);

Căn cứ Nghị định số 103/2006/NĐ-CP ngày 22/9/2006 của Chính Phủ quy định chi tiết và hướng dẫn thi hành một số điều của Luật Sở hữu trí tuệ về sở hữu công nghiệp, được sửa đổi, bổ sung theo Nghị định số 122/2010/NĐ-CP ngày 31/12/2010 (sau đây gọi là Nghị định số 103/2006/NĐ-CP);

Căn cứ Thông tư số 01/2007/BKHCN ngày 14/02/2007 của Bộ Khoa học và Công nghệ hướng dẫn thi hành Nghị định số 103/2006/NĐ-CP, được sửa đổi, bổ sung theo Thông tư số 13/2010/TT-BKHCN ngày 30/7/2010, Thông tư số 18/2011/TT-BKHCN ngày 22/7/2011, Thông tư số 05/2013/TT-BKHCN ngày 20/02/2013 và Thông tư số 16/2016/TT-BKHCN ngày 30/6/2016 (sau đây gọi là Thông tư số 01/2007/TT-BKHCN);

Căn cứ Điều lệ Tổ chức và hoạt động của Cục Sở hữu trí tuệ ban hành kèm theo Quyết định số 2525/QĐ-BKHCN ngày 04/9/2018 của Bộ trưởng Bộ Khoa học và Công nghệ;

Xét đơn số KN3-2020-00129 ngày 24/02/2020 của Công ty cổ phần TECOMEN; địa chỉ: Số 12, lô TT1A, khu đô thị mới Tây Nam Hồ Linh Đàm, phường Hoàng Liệt, quận Hoàng Mai, Thành phố Hà Nội, điện thoại 0986804918; khiếu nại Quyết định số 144w/QĐ-SHTT ngày 13/01/2020.

I. Nội dung khiếu nại

Đơn đăng ký nhãn hiệu số 3-2018-01157 ngày 04/6/2018 của Công ty cổ phần TECOMEN bị từ chối cấp Bằng độc quyền kiểu dáng công nghiệp vì chủ đơn không nộp lệ phí cấp văn bằng bảo hộ, phí công bố quyết định cấp văn bằng bảo hộ, phí đăng bạ quyết định cấp văn bằng bảo hộ theo quy định.

Người khiếu nại đề nghị Cục Sở hữu trí tuệ xem xét, cấp Bằng độc quyền kiểu dáng công nghiệp cho đơn nêu trên do không nhận được Thông báo số 30511w/SHTT-KDCN ngày 09/9/2019 về việc dự định cấp văn bằng bảo hộ và nộp phí, lệ phí hoặc có thể người nhận thư là một ai khác không phải là người của Công ty cổ phần TECOMEN. Ngoài ra, người khiếu nại xin được nộp đầy đủ các khoản phí, lệ phí theo quy định.

II. Kết quả xem xét, xác minh khiếu nại

1. Cơ sở pháp lý từ chối bảo hộ:

Theo quy định tại điểm 15.7.c Thông tư số 01/2007/TT-BKHCN: Nếu người nộp đơn không nộp lệ phí cấp văn bằng bảo hộ, phí công bố quyết định cấp văn bằng bảo hộ, phí đăng bạ quyết định cấp văn bằng bảo hộ trong thời hạn quy định tại điểm 15.7a thì trong thời hạn 15 ngày kể từ ngày kết thúc thời hạn tương ứng, Cục Sở hữu trí tuệ ra quyết định từ chối cấp văn bằng bảo hộ.

2. Nhận định, đánh giá:

Sau khi kiểm tra và xác thực thông tin nêu trong đơn khiếu nại ở các đơn vị liên quan; qua xem xét các tài liệu trong hồ sơ vụ việc, thấy rằng:

Dữ liệu từ cơ quan bưu điện thể hiện Thông báo số 30511w/SHTT-KDCN ngày 09/9/2019 về việc dự định cấp văn bằng bảo hộ và nộp phí, lệ phí đã được chuyển phát thành công. Tuy nhiên, người nộp đơn khẳng định không nhận được Thông báo này dẫn đến người nộp đơn không có thông tin cần thiết để thực hiện nghĩa vụ tài chính theo yêu cầu. Nhằm tạo điều kiện thuận lợi cho người nộp đơn, Cục Sở hữu trí tuệ thấy rằng có thể chấp nhận cho người nộp đơn nộp các khoản phí, lệ phí nêu trên để được cấp Bằng độc quyền kiểu dáng công nghiệp cho đơn số 3-2018-01157 ngày 04/6/2018.

III. Kết luận

Vì lý do đã nêu, Cục Sở hữu trí tuệ tiếp tục xem xét, thực hiện thủ tục cấp Bằng độc quyền kiểu dáng công nghiệp cho đơn số 3-2018-01157 ngày 04/6/2018.

Từ những nhận định và căn cứ trên,

QUYẾT ĐỊNH:

Điều 1. Hủy bỏ Quyết định số 144w/QĐ-SHTT ngày 13/01/2020 về việc từ chối cấp Bằng độc quyền kiểu dáng công nghiệp cho kiểu dáng công nghiệp “Thiết bị phân phối nước” theo đơn số 3-2018-01157 ngày 04/6/2018.

Điều 2. Thực hiện thủ tục cấp Bằng độc quyền kiểu dáng công nghiệp cho đơn nêu trên.

Điều 3. Trường phòng Thực thi và Giải quyết khiếu nại, Trường phòng Đăng ký, Giám đốc Trung tâm Thông tin Sở hữu công nghiệp và Công ty cổ phần TECOMEN chịu trách nhiệm thi hành Quyết định này. Trong thời hạn 03 tháng kể từ ngày ký Quyết định này, người nộp đơn cần nộp các khoản phí, lệ phí theo Thông báo số 30511w/SHTT-KDCN ngày 09/9/2019./.

Nơi nhận:

- Như Điều 3;
- KDCN (để biết);
- Lưu: VT, HS, TTKN.

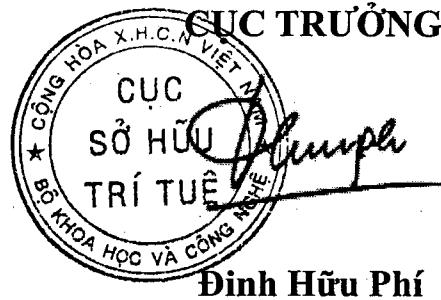

Tài liệu gửi kèm:

- Bản sao Thông báo số 30511w/SHTT-KDCN ngày 09/9/2019.

CÔNG BÁO SỞ HỮU CÔNG NGHIỆP

Do Cục Sở hữu trí tuệ thuộc Bộ Khoa học và Công nghệ ấn hành theo Luật Sở hữu trí tuệ số 50/2005/QH11 được Quốc hội thông qua ngày 29 tháng 11 năm 2005 và được sửa đổi bằng Luật sửa đổi, bổ sung một số điều của Luật sở hữu trí tuệ số 50/2005/QH11 được Quốc hội thông qua ngày 19 tháng 6 năm 2009.

Địa chỉ liên hệ:

384-386 đường Nguyễn Trãi, quận Thanh Xuân,
thành phố Hà Nội, Việt Nam
ĐT: 024. 38583069
Fax: 024. 38588449