

CỘNG HÒA XÃ HỘI CHỦ NGHĨA VIỆT NAM
BỘ KHOA HỌC VÀ CÔNG NGHỆ

CỤC SỞ HỮU TRÍ TUỆ

CÔNG BÁO
SỞ HỮU CÔNG NGHIỆP

TẬP A

QUYỂN 2: KIỂU DÁNG CÔNG NGHIỆP

01 - 2021

394

**CỘNG HOÀ XÃ HỘI CHỦ NGHĨA VIỆT NAM
BỘ KHOA HỌC VÀ CÔNG NGHỆ
CỤC SỞ HỮU TRÍ TUỆ**

**CÔNG BÁO
SỞ HỮU CÔNG NGHIỆP
TẬP A**

QUYỂN 2: KIỂU DÁNG CÔNG NGHIỆP

01-2021

394

HÀ NỘI

MỤC LỤC

	Trang
<u>PHẦN I:</u> Đơn yêu cầu cấp Bằng độc quyền kiểu dáng công nghiệp	7
<u>PHẦN II:</u> Sửa đổi đơn	361
<u>PHẦN III:</u> Thay đổi chủ đơn	378

CONTENTS

<u>PART I:</u> Applications for Industrial Design Patents	7
<u>PART II:</u> Amendment of Applications	361
<u>PART III:</u> Change of Applicants	378

CÔNG BÁO SỞ HỮU CÔNG NGHIỆP SỐ 394 TẬP A - QUYỂN 2 (01.2020)

MÃ SỐ HAI CHỮ CÁI THỂ HIỆN TÊN NƯỚC VÀ CÁC THỰC THỂ KHÁC TRONG CÁC TƯ LIỆU SỞ HỮU CÔNG NGHIỆP THEO TIÊU CHUẨN ST3 CỦA WIPO

AE	United Arab Emirates	CN	China	HK	Hong Kong
AF	Afganistan	CO	Colombia	HN	Honduras
AG	Antihua and Barbuda	CR	Costa Rica	HR	Croatia
AI	Anguilla	CU	Cuba	HT	Haiti
AL	Albania	CV	Cape Verde	HU	Hungary
AN	Netherlands Antilles	CY	Cyprus	ID	Indonesia
AO	Angola	CZ	Czech Republic	IE	Ireland
AR	Argentina	DE	Germany	IL	Israel
AT	Austria	DJ	Djibouti	IN	India
AU	Australia	DK	Denmark	IQ	Iraq
AW	Aruba	DM	Dominica	IR	Iran (Islamic Republic of)
BB	Barbados	DO	Dominican Republic	IS	Iceland
BD	Bangladesh	DZ	Algeria	IT	Italy
BE	Belgium	EC	Ecuador	JM	Jamaica
BF	Burkina Faso	EE	Estonia	JO	Jordan
BG	Bulgaria	EG	Egypt	JP	Japan
BH	Bahrain	ES	Spain	KE	Kenya
BI	Burundi	ET	Ethiopia	KH	Cambodia
BJ	Benin	FI	Finland	KI	Kiribati
BM	Bermuda	FJ	Fiji	KM	Comoros
BN	Brunei Darussalam	FK	Falkand Islands (Malvinas)	KN	Saint Kitts and Nevis
BO	Bolivia	FR	France	KP	Democratic People's Republic of Korea
BR	Brazil	GA	Gabon	KR	Republic of Korea
BS	Bahamas	GB	United Kingdom	KW	Kuwait
BT	Bhutan	GD	Grenada	KY	Cayman Islands
BW	Botswana	GE	Georgia	KZ	Kazakhstan
BY	Belarus	GH	Ghana	LA	Laos
BZ	Belize	GI	Gibraltar	LB	Lebanon
CA	Canada	GM	Gambia	LC	Saint Lucia
CF	Central African Republic	GN	Guinea	LI	Liechtenstein
CG	Congo	GQ	Equatorial Guinea	LK	SriLanka
CH	Switzerland	GR	Greece	LR	Liberia
CI	Côte d'Ivoire	GT	Guatemala	LS	Lesotho
CL	Chile	GW	Guinea-Bissau	LT	Lithuania
CM	Cameroon	GY	Guyana	TC	Turk and Caicos Islands
LU	Luxembourg	PA	Panama	TD	Chad
LV	Latvia	PE	Peru	TG	Togo
LY	Lybya	PG	Papua New Guinea	TH	Thailand
MA	Morocco	PH	Philippines	TN	Tunisia
MC	Monaco	PK	Pakistan	TO	Tonga
MD	Republic of Moldova	PL	Poland	TR	Turkey

CÔNG BÁO SỞ HỮU CÔNG NGHIỆP SỐ 394 TẬP A - QUYỂN 2 (01.2020)

MG	Madagascar	PT	Portugal	TT	Trinidad and Tobago
ML	Mali	PY	Paraguay	TV	Tuvalu
MM	Myanmar	QA	Qatar	TW	Taiwan, Province of China
MN	Mongolia	RO	Rumania	TZ	United Republic of Tanzania
MO	Macau	RU	Russian Federation	UA	Ukraine
MR	Mauritania	RW	Rwanda	UG	Uganda
MS	Montserrat	SA	Saudi Arabia	US	United States of America
MT	Malta	SB	Solomon Islands	UY	Uruguay
MU	Mauritius	SC	Seychelles	UZ	Uzbekistan
MV	Maldives	SD	Sudan	VA	Holy see
MW	Malawi	SE	Sweden	VC	Saint Vincent and the Grenadines
MX	Mexico	SG	Singapore	VE	Venezuela
MY	Malaysia	SH	Saint Helena	VG	Virgin Islands (British)
MZ	Mozambique	SL	Slovenia	VN	Vietnam
NA	Namibia	SK	Slovakia	VU	Vanuatu
NE	Niger	SL	Sierra Leone	WS	Samoa
NG	Nigeria	SM	San Marino	YE	Yemen
NJ	Nicaragua	SN	Senegal	YU	Yugoslavia
NL	Netherlands	SO	Somalia	ZA	South Africa
NO	Norway	SR	Suriname	ZM	Zambia
NP	Nepal	ST	Sao Tome and Principe	ZR	Zaire
NR	Nauru	SV	El Sanvador	ZW	Zimbabwe
NZ	New Zealand	SY	Syria		
OM	Oman	SZ	Swaziland		

CÁC TỔ CHỨC QUỐC TẾ

AO	African Intellectual Property Organization (OAPI)
AP	African Regional Industrial Property Organization (ARIPO)
BX	Benelux Trademark Office and Benelux Designs Office
EP	European Patent Office (EPO)
IB, WO	International Bureau of the World Intellectual Property Organization (WIPO)

NHỮNG MÃ SỐ INID TRÍCH TỪ TIÊU CHUẨN ST80 CỦA TỔ CHỨC SỞ HỮU TRÍ TUỆ THẾ GIỚI (WIPO) ĐỂ NHẬN BIẾT CÁC DỮ LIỆU THƯ MỤC DÙNG CÔNG BỐ ĐƠN VÀ BẰNG ĐỘC QUYỀN KIỂU DÁNG CÔNG NGHIỆP

- (11) Số bằng độc quyền kiểu dáng công nghiệp / Số công bố đơn
- (15) Ngày cấp
- (18) Ngày hết hạn hiệu lực của bằng độc quyền kiểu dáng công nghiệp
- (21) Số đơn
- (22) Ngày nộp đơn
- (23) Tên triển lãm, ngày và nơi triển lãm
- (28) Số phương án yêu cầu bảo hộ
- (30) Số đơn ưu tiên, ngày nộp đơn ưu tiên
- (43) Ngày công bố đơn
- (45) Ngày công bố bằng độc quyền kiểu dáng công nghiệp
- (51) Phân loại quốc tế kiểu dáng công nghiệp
- (54) Tên sản phẩm mang kiểu dáng công nghiệp
- (55) Ảnh chụp / hình vẽ kiểu dáng công nghiệp
- (57) Đặc điểm khác biệt yêu cầu bảo hộ của kiểu dáng công nghiệp
- (62) Số và ngày nộp đơn, số bằng độc quyền KDCN hoặc số công bố đơn liên quan đến tách đơn
- (71) Tên và địa chỉ của người nộp đơn
- (72) Tên của tác giả KDCN
- (73) Tên, địa chỉ của chủ bằng độc quyền KDCN
- (74) Tên của người đại diện SHCN

PHẦN I

ĐƠN YÊU CẦU CẤP BẰNG ĐỘC QUYỀN KIỂU DÁNG CÔNG NGHIỆP

(11) **40571**

(21) 3-2018-01946

(28) 1

(54) **HỘP**

(51) **09-03**

(22) 14/09/2018

(43) 25/01/2021

(73) **TRẦN HỮU NGUYỄN (VN)**

(73) 54/11 Ký Con, phường Nguyễn Thái Bình, quận 1, thành phố Hồ Chí Minh

(72) Trần Hữu Nguyễn (VN)

(74) Công ty TNHH một thành viên Trường Luật (Trường Luật)

(55)



1.1



1.2



1.3



1.4



1.5



1.6



1.7

CÔNG BÁO SỞ HỮU CÔNG NGHIỆP SỐ 394 TẬP A – QUYỀN 2 (01.2021)

- (11) **40572**
(21) 3-2018-02481 (28) 1
(54) **TÚI ĐỰNG SẢN PHẨM** (51) **03-01**
(22) 21/11/2018 (43) 25/01/2021
1. **LÊ HOÀNG QUỐC VIỆT (VN)**
40 khu phố 5, phường Anh Lạc, quận Bình Tân, thành phố Hồ Chí Minh
- (73) 2. **NGUYỄN TRUNG HIẾU (VN)**
214/B1 Bis Nguyễn Trãi, phường Nguyễn Cư Trinh, quận 1, thành phố Hồ Chí Minh
- (72) 1. **LÊ HOÀNG QUỐC VIỆT (VN)**
2. **NGUYỄN TRUNG HIẾU (VN)**
- (55)



1.1



1.2



1.3



1.4



1.5



1.6

CÔNG BÁO SỞ HỮU CÔNG NGHIỆP SỐ 394 TẬP A – QUYỀN 2 (01.2021)

- (11) **40573**
(21) 3-2019-00310 (28) 2
(54) **ĐIỆN THOẠI DI ĐỘNG** (51) **14-03**
(22) 28/01/2019 (43) 25/01/2021
(30) 201830413500.7 28/07/2018 CN;
HUAWEI TECHNOLOGIES CO., LTD. (CN)
(73) Huawei Administration Building, Bantian, Longgang District, Shenzhen,
Guangdong 518129, China
1. TING XU (CN)
2. LIANG CHANG (CN)
(72) 3. YANG WAN (CN)
4. HAIBO LUO (CN)
(74) Công ty TNHH một thành viên Sở hữu trí tuệ VCCI (VCCI-IP CO.,LTD)
(55)



CÔNG BÁO SỞ HỮU CÔNG NGHIỆP SỐ 394 TẬP A – QUYỀN 2 (01.2021)

(11) **40574**

(21) 3-2019-00688

(28) 1

(54) **HỘP ĐỰNG MỸ PHẨM**

(51) **09-03**

(22) 20/03/2019

(43) 25/01/2021

**CÔNG TY TNHH MỘT THÀNH VIÊN THƯƠNG MẠI HÓA MỸ PHẨM
NAM ANH KHƯƠNG (VN)**

(73) Số 11/B6, khu phố Bình Thuận 2, phường Thuận Giao, thị xã Thuận An, tỉnh Bình
Dương

(72) Hoàng Thị Thoa (VN)

(55)



1.1



1.2

CÔNG BÁO SỞ HỮU CÔNG NGHIỆP SỐ 394 TẬP A – QUYỀN 2 (01.2021)

(11) **40575**

(21) 3-2019-00824

(28) 1

(54) **HỘP ĐỰNG**

(51) **09-03**

(22) 01/04/2019

(43) 25/01/2021

(73) **TRẦN HUỆ TRÂN (VN)**

Số 107 Nguyễn Tri Phương, phường 7, quận 5, thành phố Hồ Chí Minh

(72) Trần Huệ Trân (VN)

(55)

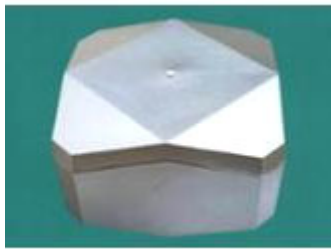

1.1

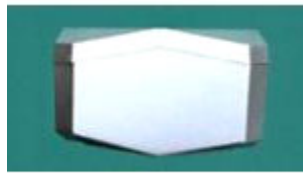

1.2

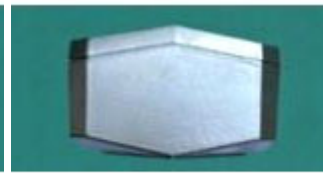

1.3



1.4



1.5



1.6

CÔNG BÁO SỞ HỮU CÔNG NGHIỆP SỐ 394 TẬP A – QUYỀN 2 (01.2021)

(11) **40576**

(21) 3-2019-01009

(28) 1

(54) **THANH NHÔM ĐỊNH HÌNH**

(51) **25-01**

(22) 23/04/2019

(43) 25/01/2021

GUANGDONG XINGFA ALUMINIUM CO., LTD. (CN)

(73) No. 23 Renhe Rd., Nanzhuang Town, Chancheng District, Foshan City, Guangdong Province, China

(72) XIE, SHUYING (CN)

(74) Công ty Luật TNHH Phạm và Liên danh (PHAM & ASSOCIATES)

(55)

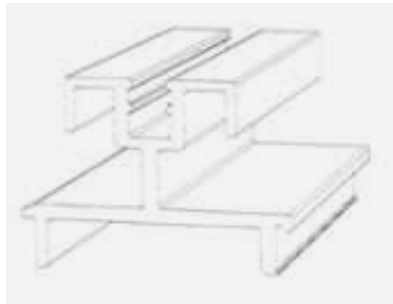

1.1

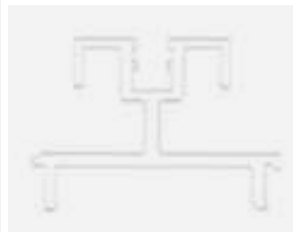

1.2

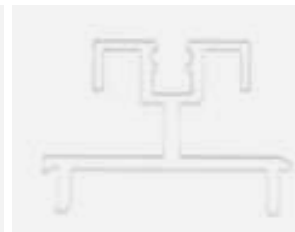

1.3



1.4

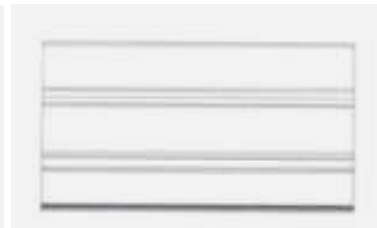

1.5



1.6

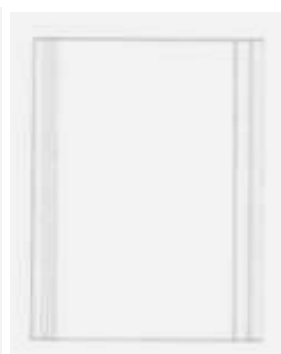

1.7

CÔNG BÁO SỞ HỮU CÔNG NGHIỆP SỐ 394 TẬP A – QUYỀN 2 (01.2021)

- (11) **40577**
(21) 3-2019-01010 (28) 1
(54) **THANH NHÔM ĐỊNH HÌNH** (51) **25-01**
(22) 23/04/2019 (43) 25/01/2021
GUANGDONG XINGFA ALUMINIUM CO., LTD. (CN)
(73) No. 23 Renhe Rd., Nanzhuang Town, Chancheng District, Foshan City, Guangdong Province, China
(72) XIE, SHUYING (CN)
(74) Công ty Luật TNHH Phạm và Liên danh (PHAM & ASSOCIATES)
(55)

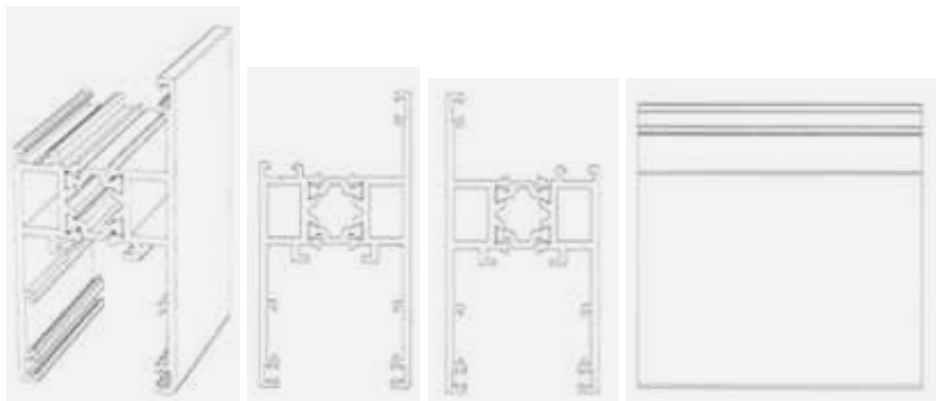

1.1

1.2

1.3

1.4

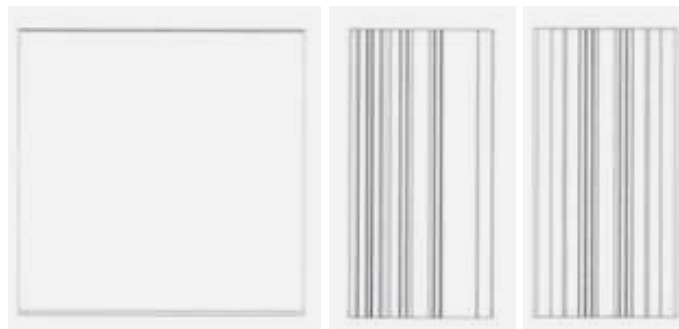

1.5

1.6

1.7

CÔNG BÁO SỞ HỮU CÔNG NGHIỆP SỐ 394 TẬP A – QUYỀN 2 (01.2021)

- (11) **40578**
(21) 3-2019-01011 (28) 1
(54) **THANH NHÔM ĐỊNH HÌNH** (51) **25-01**
(22) 23/04/2019 (43) 25/01/2021
GUANGDONG XINGFA ALUMINIUM CO., LTD. (CN)
(73) No. 23 Renhe Rd., Nanzhuang Town, Chancheng District, Foshan City, Guangdong Province, China
(72) XIE, SHUYING (CN)
(74) Công ty Luật TNHH Phạm và Liên danh (PHAM & ASSOCIATES)
(55)

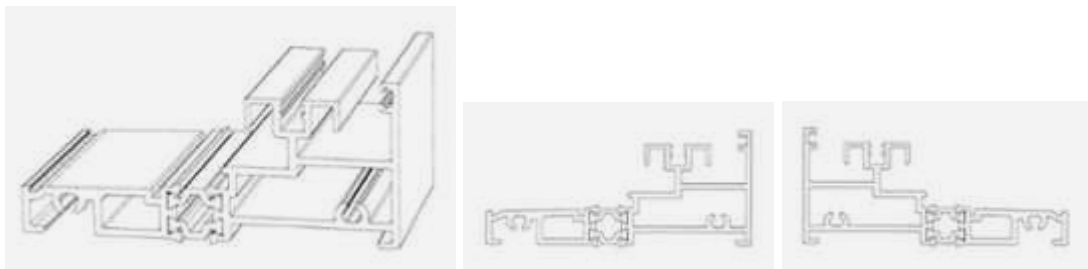

1.1

1.2

1.3



1.4



1.5

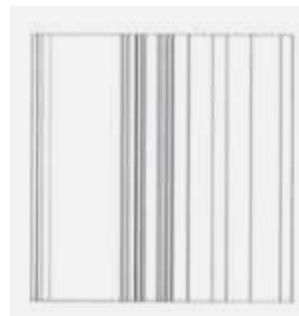

1.6



1.7

CÔNG BÁO SỞ HỮU CÔNG NGHIỆP SỐ 394 TẬP A – QUYỀN 2 (01.2021)

(11) **40579**

(21) 3-2019-01012

(28) 1

(54) **THANH NHÔM ĐỊNH HÌNH**

(51) **25-01**

(22) 23/04/2019

(43) 25/01/2021

GUANGDONG XINGFA ALUMINIUM CO., LTD. (CN)

(73) No. 23 Renhe Rd., Nanzhuang Town, Chancheng District, Foshan City, Guangdong Province, China

(72) XIE, SHUYING (CN)

(74) Công ty Luật TNHH Phạm và Liên danh (PHAM & ASSOCIATES)

(55)

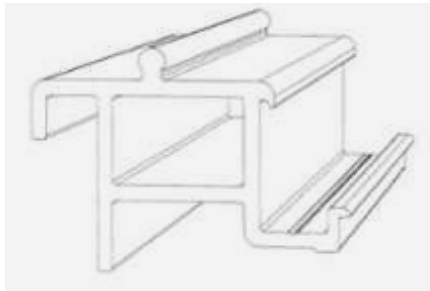

1.1

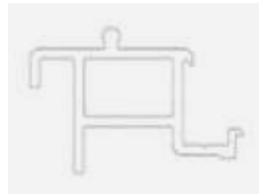

1.2

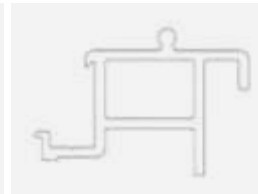

1.3



1.4



1.5

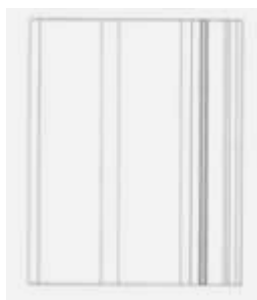

1.6



1.7

CÔNG BÁO SỞ HỮU CÔNG NGHIỆP SỐ 394 TẬP A – QUYỀN 2 (01.2021)

(11) **40580**

(21) 3-2019-01013

(28) 1

(54) **THANH NHÔM ĐỊNH HÌNH**

(51) **25-01**

(22) 23/04/2019

(43) 25/01/2021

GUANGDONG XINGFA ALUMINIUM CO., LTD. (CN)

(73) No. 23 Renhe Rd., Nanzhuang Town, Chancheng District, Foshan City, Guangdong Province, China

(72) XIE, SHUYING (CN)

(74) Công ty Luật TNHH Phạm và Liên danh (PHAM & ASSOCIATES)

(55)

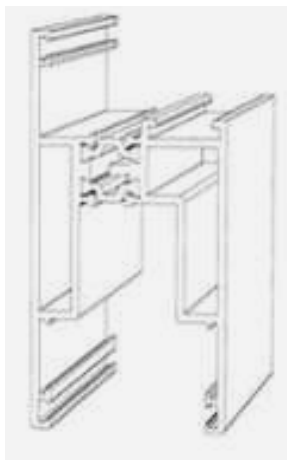

1.1

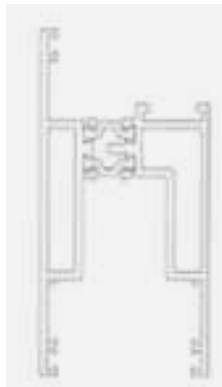

1.2

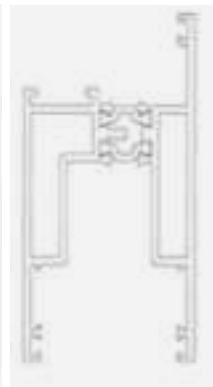

1.3



1.4



1.5

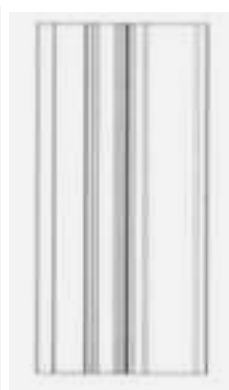

1.6



1.7

CÔNG BÁO SỞ HỮU CÔNG NGHIỆP SỐ 394 TẬP A – QUYỀN 2 (01.2021)

(11) **40581**

(21) 3-2019-01014

(28) 1

(54) **THANH NHÔM ĐỊNH HÌNH**

(51) **25-01**

(22) 23/04/2019

(43) 25/01/2021

GUANGDONG XINGFA ALUMINIUM CO., LTD. (CN)

(73) No. 23 Renhe Rd., Nanzhuang Town, Chancheng District, Foshan City, Guangdong Province, China

(72) XIE, SHUYING (CN)

(74) Công ty Luật TNHH Phạm và Liên danh (PHAM & ASSOCIATES)

(55)

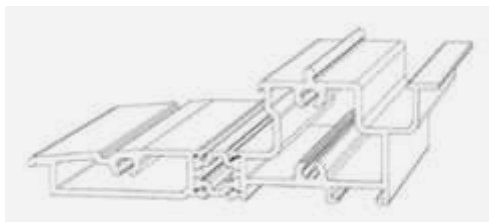

1.1

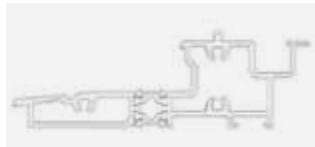

1.2

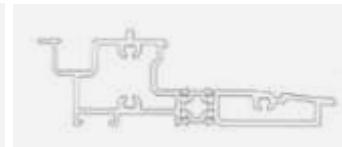

1.3



1.4



1.5

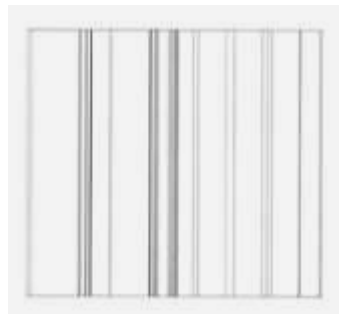

1.6

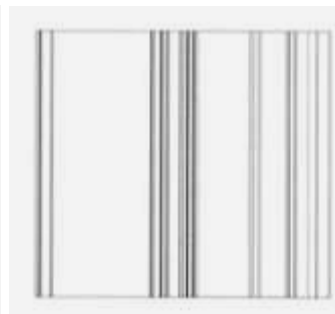

1.7

CÔNG BÁO SỞ HỮU CÔNG NGHIỆP SỐ 394 TẬP A – QUYỀN 2 (01.2021)

(11) **40582**

(21) 3-2019-01015

(28) 1

(54) **THANH NHÔM ĐỊNH HÌNH**

(51) **25-01**

(22) 23/04/2019

(43) 25/01/2021

GUANGDONG XINGFA ALUMINIUM CO., LTD. (CN)

(73) No. 23 Renhe Rd., Nanzhuang Town, Chancheng District, Foshan City, Guangdong Province, China

(72) XIE, SHUYING (CN)

(74) Công ty Luật TNHH Phạm và Liên danh (PHAM & ASSOCIATES)

(55)

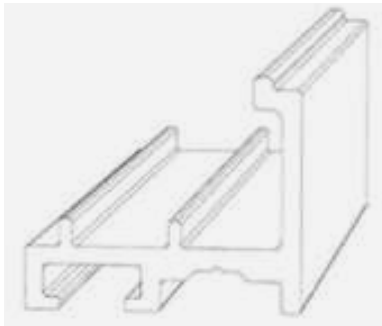

1.1

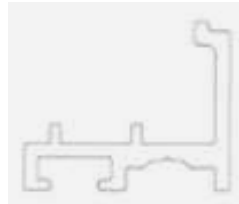

1.2

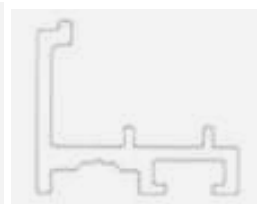

1.3



1.4

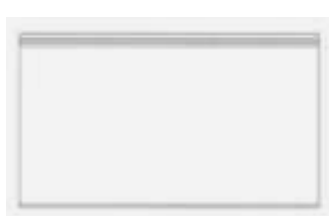

1.5



1.6



1.7

CÔNG BÁO SỞ HỮU CÔNG NGHIỆP SỐ 394 TẬP A – QUYỀN 2 (01.2021)

(11) **40583**

(21) 3-2019-01016

(28) 1

(54) **THANH NHÔM ĐỊNH HÌNH**

(51) **25-01**

(22) 23/04/2019

(43) 25/01/2021

GUANGDONG XINGFA ALUMINIUM CO., LTD. (CN)

(73) No. 23 Renhe Rd., Nanzhuang Town, Chancheng District, Foshan City, Guangdong Province, China

(72) XIE, SHUYING (CN)

(74) Công ty Luật TNHH Phạm và Liên danh (PHAM & ASSOCIATES)

(55)



1.1

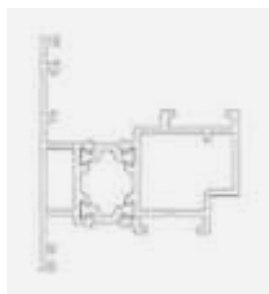

1.2

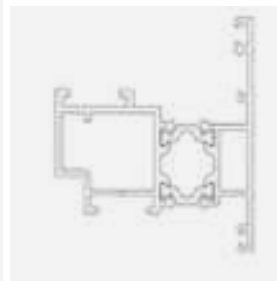

1.3



1.4



1.5

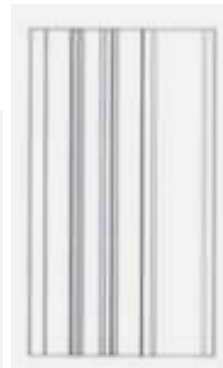

1.6

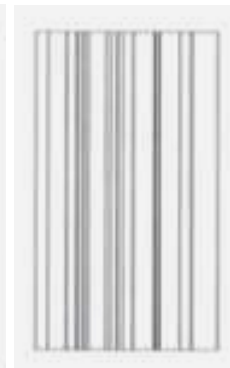

1.7

CÔNG BÁO SỞ HỮU CÔNG NGHIỆP SỐ 394 TẬP A – QUYỀN 2 (01.2021)

(11) **40584**

(21) 3-2019-01017

(28) 1

(54) **THANH NHÔM ĐỊNH HÌNH**

(51) **25-01**

(22) 23/04/2019

(43) 25/01/2021

GUANGDONG XINGFA ALUMINIUM CO., LTD. (CN)

(73) No. 23 Renhe Rd., Nanzhuang Town, Chancheng District, Foshan City, Guangdong Province, China

(72) XIE, SHUYING (CN)

(74) Công ty Luật TNHH Phạm và Liên danh (PHAM & ASSOCIATES)

(55)



1.1

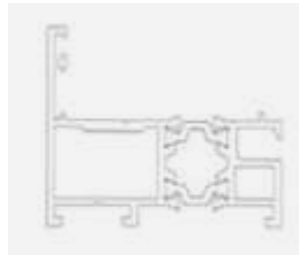

1.2

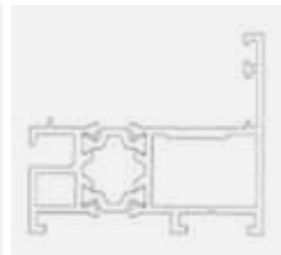

1.3



1.4

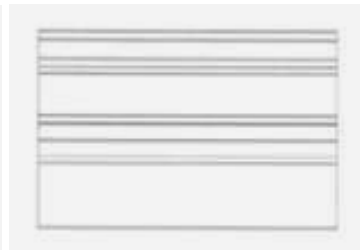

1.5

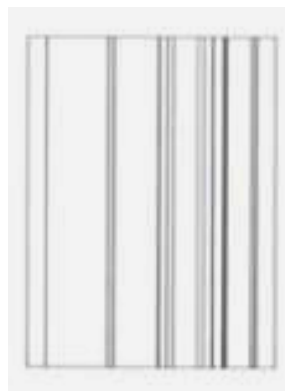

1.6



1.7

CÔNG BÁO SỞ HỮU CÔNG NGHIỆP SỐ 394 TẬP A – QUYỀN 2 (01.2021)

- (11) **40585**
(21) 3-2019-01018 (28) 1
(54) **THANH NHÔM ĐỊNH HÌNH** (51) **25-01**
(22) 23/04/2019 (43) 25/01/2021
GUANGDONG XINGFA ALUMINIUM CO., LTD. (CN)
(73) No. 23 Renhe Rd., Nanzhuang Town, Chancheng District, Foshan City, Guangdong Province, China
(72) XIE, SHUYING (CN)
(74) Công ty Luật TNHH Phạm và Liên danh (PHAM & ASSOCIATES)
(55)

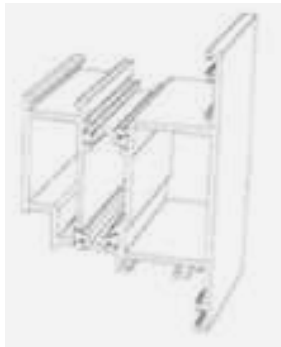

1.1

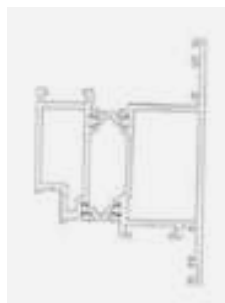

1.2

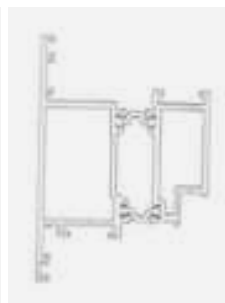

1.3

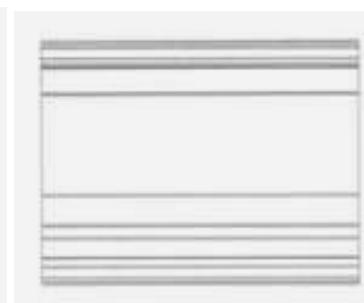

1.4



1.5



1.6



1.7

CÔNG BÁO SỞ HỮU CÔNG NGHIỆP SỐ 394 TẬP A – QUYỀN 2 (01.2021)

(11) **40586**

(21) 3-2019-01019

(28) 1

(54) **THANH NHÔM ĐỊNH HÌNH**

(51) **25-01**

(22) 23/04/2019

(43) 25/01/2021

GUANGDONG XINGFA ALUMINIUM CO., LTD. (CN)

(73) No. 23 Renhe Rd., Nanzhuang Town, Chancheng District, Foshan City, Guangdong Province, China

(72) XIE, SHUYING (CN)

(74) Công ty Luật TNHH Phạm và Liên danh (PHAM & ASSOCIATES)

(55)

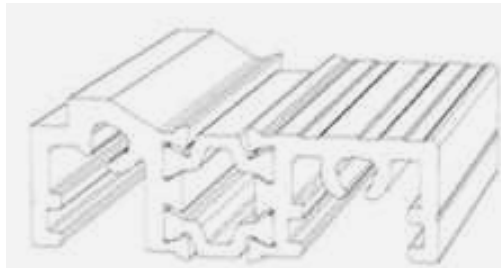

1.1



1.2



1.3



1.4



1.5



1.6



1.7

CÔNG BÁO SỞ HỮU CÔNG NGHIỆP SỐ 394 TẬP A – QUYỀN 2 (01.2021)

(11) **40587**

(21) 3-2019-01020

(28) 1

(54) **THANH NHÔM ĐỊNH HÌNH**

(51) **25-01**

(22) 23/04/2019

(43) 25/01/2021

GUANGDONG XINGFA ALUMINIUM CO., LTD. (CN)

(73) No. 23 Renhe Rd., Nanzhuang Town, Chancheng District, Foshan City, Guangdong Province, China

(72) XIE, SHUYING (CN)

(74) Công ty Luật TNHH Phạm và Liên danh (PHAM & ASSOCIATES)

(55)



1.1

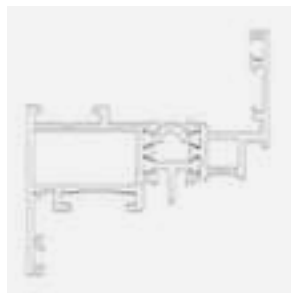

1.2

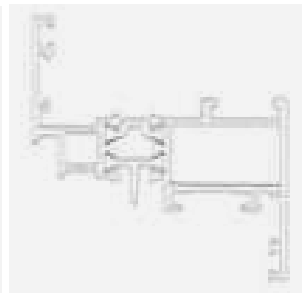

1.3



1.4



1.5

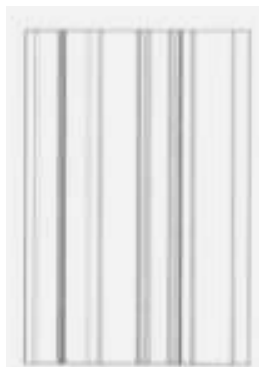

1.6

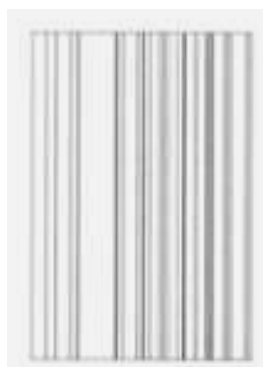

1.7

CÔNG BÁO SỞ HỮU CÔNG NGHIỆP SỐ 394 TẬP A – QUYỀN 2 (01.2021)

(11) **40588**

(21) 3-2019-01021

(28) 1

(54) **THANH NHÔM ĐỊNH HÌNH**

(51) **25-01**

(22) 23/04/2019

(43) 25/01/2021

GUANGDONG XINGFA ALUMINIUM CO., LTD. (CN)

(73) No. 23 Renhe Rd., Nanzhuang Town, Chancheng District, Foshan City, Guangdong Province, China

(72) XIE, SHUYING (CN)

(74) Công ty Luật TNHH Phạm và Liên danh (PHAM & ASSOCIATES)

(55)



1.1

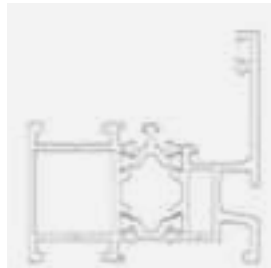

1.2

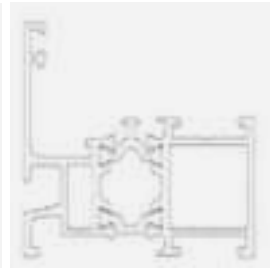

1.3

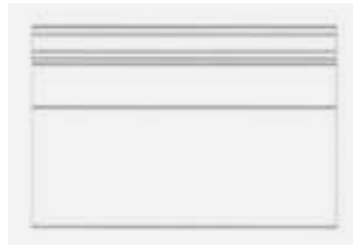

1.4

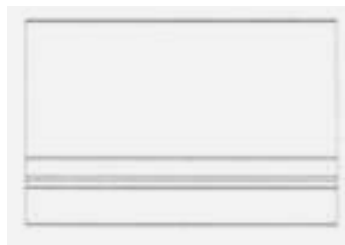

1.5

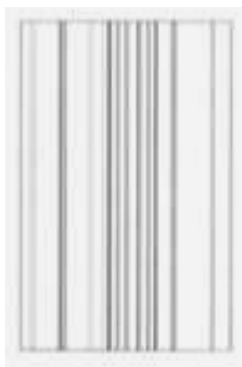

1.6



1.7

(11) **40589**

(21) 3-2019-01582

(28) 2

(54) **MÁY LỌC NƯỚC**

(51) **23-01**

(22) 20/06/2019

(43) 25/01/2021

CÔNG TY CỔ PHẦN TẬP ĐOÀN ĐIỆN LẠNH ĐIỆN MÁY VIỆT ÚC (VN)

(73) Tầng 5 tòa nhà Ocean Park, số 1 Đào Duy Anh, phường Phương Mai, quận Đống Đa, thành phố Hà Nội

(72) Nguyễn Thành Phương (VN)

(55)



1.1

1.2

1.3



1.4

1.5

1.6

1.7



2.1



2.2



2.3



2.4



2.5



2.6



2.7

CÔNG BÁO SỞ HỮU CÔNG NGHIỆP SỐ 394 TẬP A – QUYỀN 2 (01.2021)

(11) **40590**

(21) 3-2019-01583

(28) 2

(54) **MÁY LỌC NƯỚC**

(51) **23-01**

(22) 20/06/2019

(43) 25/01/2021

CÔNG TY CỔ PHẦN TẬP ĐOÀN ĐIỆN LẠNH ĐIỆN MÁY VIỆT ÚC (VN)

(73) Tầng 5 tòa nhà Ocean Park, số 1 Đào Duy Anh, phường Phương Mai, quận Đống Đa, thành phố Hà Nội

(72) Nguyễn Thành Phương (VN)

(55)

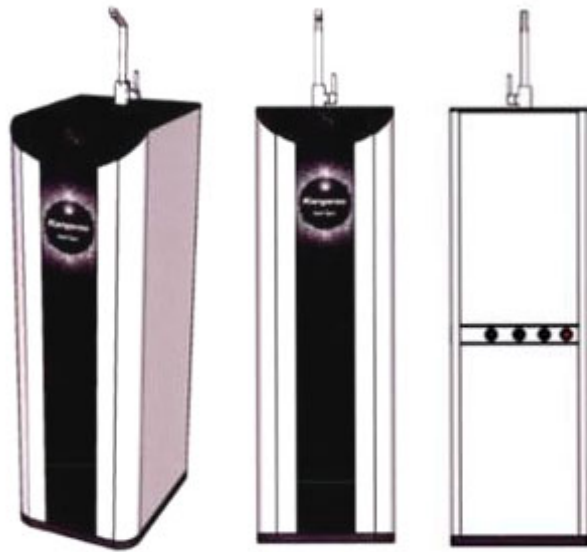

1.1

1.2

1.3

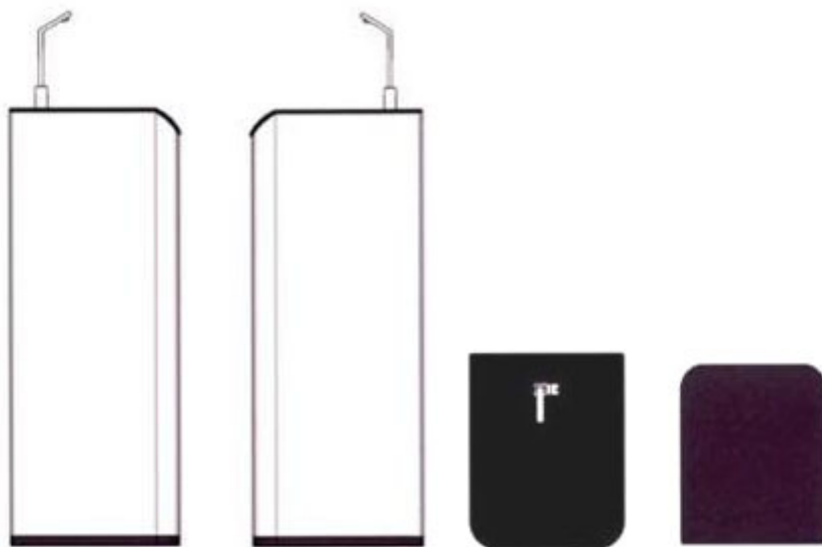

1.4

1.5

1.6

1.7



2.1



2.2



2.3

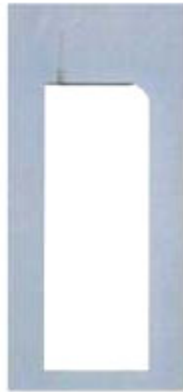

2.4

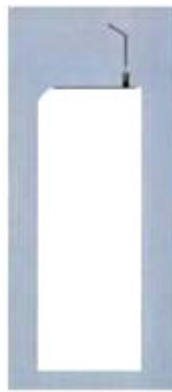

2.5



2.6



2.7

(11) **40591**

(21) 3-2019-01596

(28) 1

(54) **HỘP ĐỰNG**

(51) **09-03**

(22) 21/06/2019

(43) 25/01/2021

(30) 201830747115.6 21/12/2018 CN;

BEIJING XIAOMI MOBILE SOFTWARE CO., LTD. (CN)

(73) Room 01, Floor 9, Rainbow City Shopping Mall II of China Resources, NO. 68, Qinghe Middle Street, Haidian District, Beijing, 100085 China

(72) Zhizhuang SONG (CN)

(74) Công ty TNHH Sở hữu trí tuệ Vàng (GINTASSET CO., LTD.)

(55)

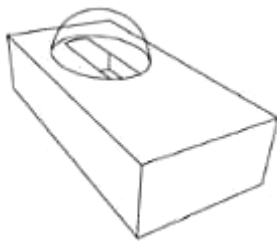

1.1



1.2



1.3



1.4



1.5



1.6

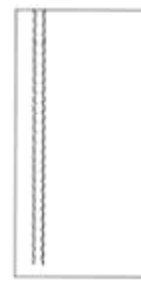

1.7

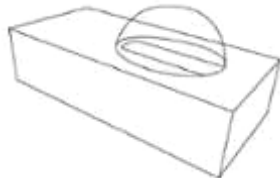

1.8

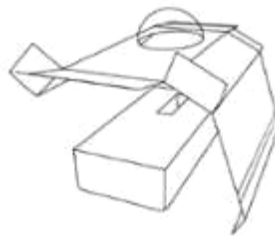

1.9

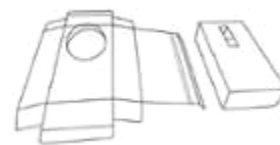

1.10

CÔNG BÁO SỞ HỮU CÔNG NGHIỆP SỐ 394 TẬP A – QUYỀN 2 (01.2021)

- (11) **40592**
(21) 3-2019-02152 (28) 1
(54) **MŨI ĐỘT, DẬP KÝ HIỆU LÊN SẢN PHẨM KIM** (51) **08-05**
HOÀN
(22) 26/08/2019 (43) 25/01/2021
CÔNG TY TNHH BẢO TÍN MINH CHÂU (VN)
(73) Số 29 phố Trần Nhân Tông, phường Bùi Thị Xuân, quận Hai Bà Trưng, thành phố Hà Nội
(72) Vũ Minh Châu (VN)
(55)

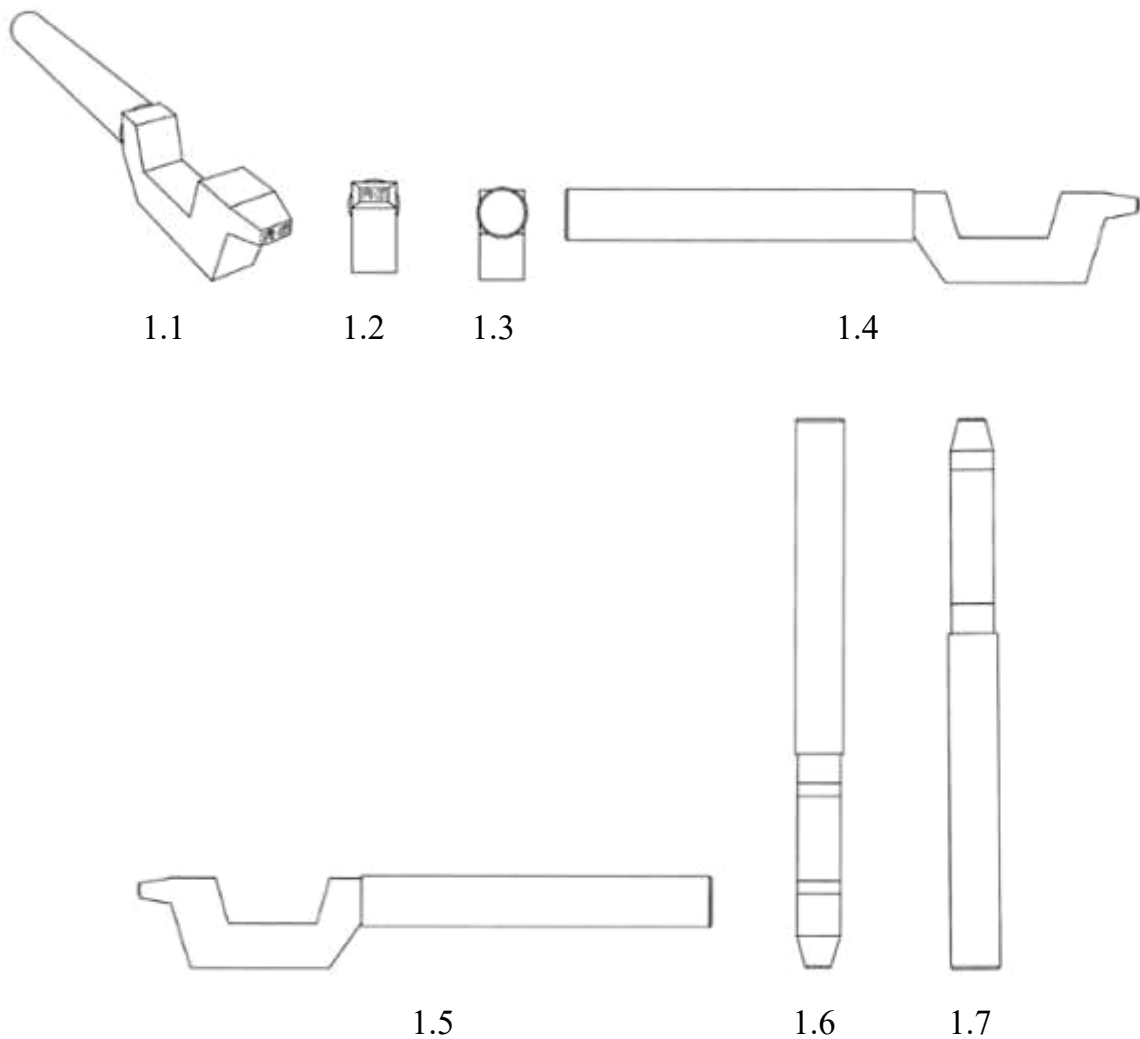

CÔNG BÁO SỞ HỮU CÔNG NGHIỆP SỐ 394 TẬP A – QUYỀN 2 (01.2021)

(11) **40593**

(21) 3-2019-02233

(28) 1

(54) **BAO GÓI SẢN PHẨM**

(51) **09-05**

(22) 04/09/2019

(43) 25/01/2021

HỘ KINH DOANH THÁI NGUYÊN Á ĐÔNG (VN)

(73) Số 74 đường Võ Văn Truyen, khu phố 1, phường 2, thành phố Tây Ninh, tỉnh Tây Ninh.

(72) Đặng Vũ Minh Bằng (VN)

(74) Công ty Luật TNHH WINCO (WINCO LAW FIRM)

(55)



1.1



1.2

(11) **40594**

(21) 3-2019-02524

(28) 1

(54) **MIẾNG ỐP GÓC**

(51) **12-16**

(22) 03/10/2019

(43) 25/01/2021

CÔNG TY TNHH SẢN XUẤT-THƯƠNG MẠI-DỊCH VỤ Ô TÔ QUYỀN (VN)

(73) Lô 2A Đức Hòa Hạ, khu công nghiệp Tân Đức, xã Đức Hòa Hạ, huyện Đức Hòa, tỉnh Long An

(72) Hứa Duy Luân (VN)

(74) Công ty TNHH Tư vấn sở hữu trí tuệ Việt (VIET IP CO.,LTD.)

(55)

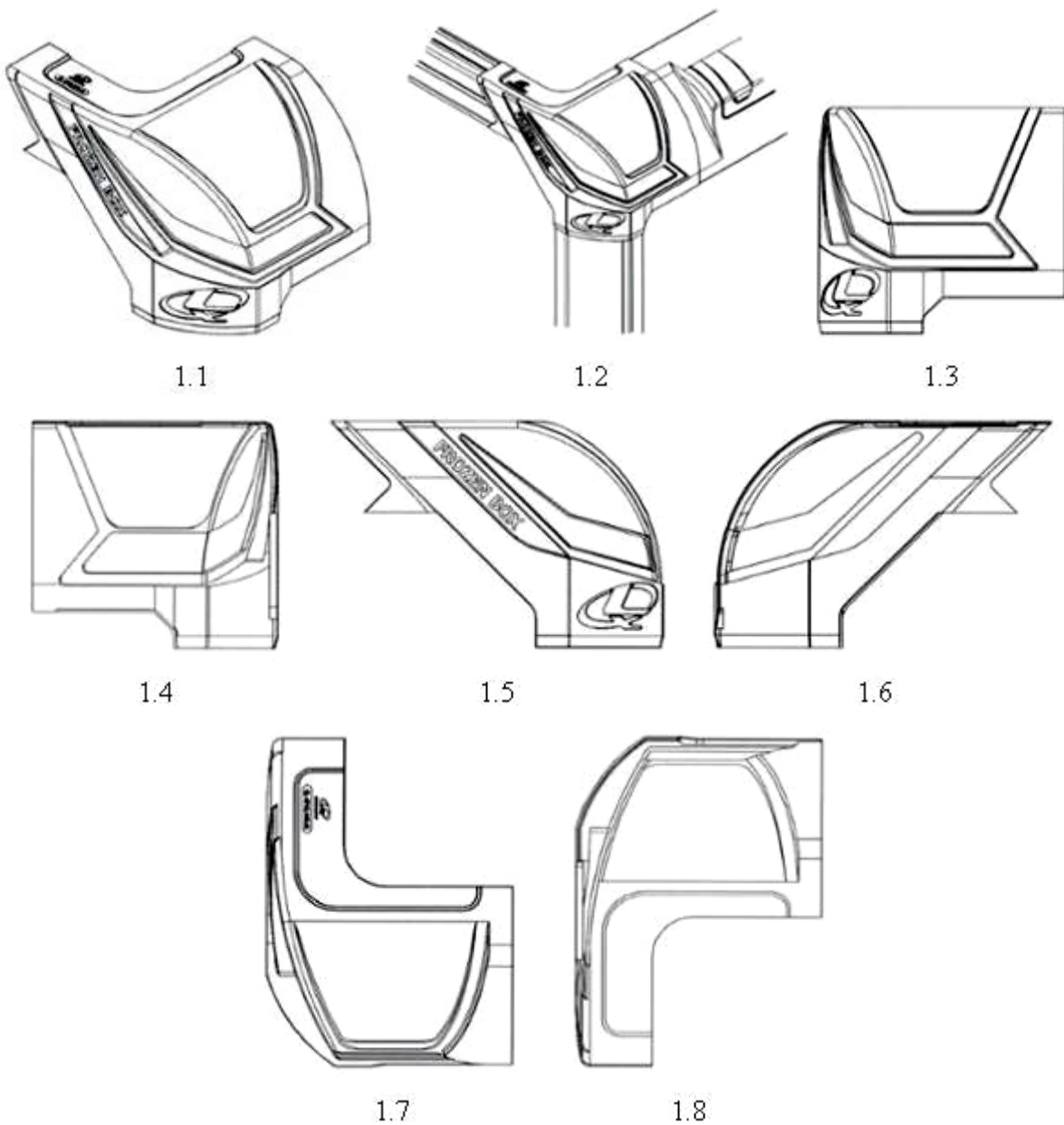

CÔNG BÁO SỞ HỮU CÔNG NGHIỆP SỐ 394 TẬP A – QUYỀN 2 (01.2021)

(11) **40595**

(21) 3-2019-02527

(28) 1

(54) **MIẾNG ÓP GÓC**

(51) **12-16**

(22) 03/10/2019

(43) 25/01/2021

CÔNG TY TNHH SẢN XUẤT-THƯƠNG MẠI-DỊCH VỤ Ô TÔ QUYỀN (VN)

(73) Lô 2A Đức Hòa Hạ, khu công nghiệp Tân Đức, xã Đức Hòa Hạ, huyện Đức Hòa, tỉnh Long An

(72) Hứa Duy Luân (VN)

(74) Công ty TNHH Tư vấn sở hữu trí tuệ Việt (VIET IP CO.,LTD.)

(55)



1.1

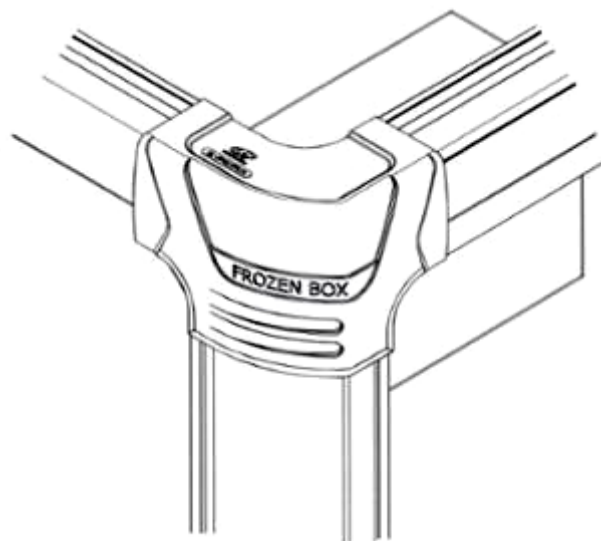

1.2

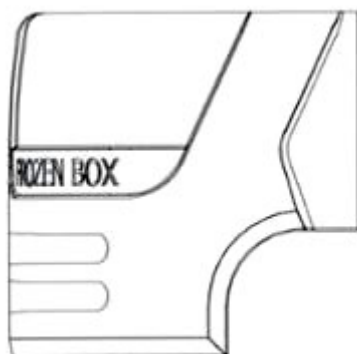

1.3

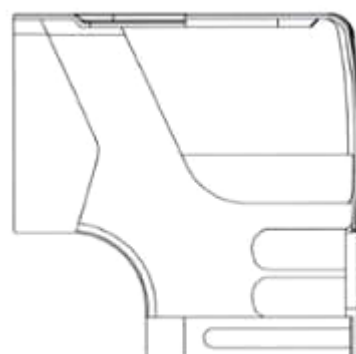

1.4

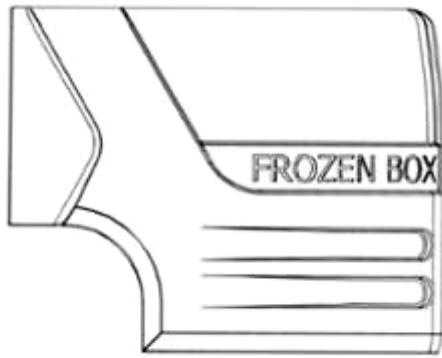

1.5

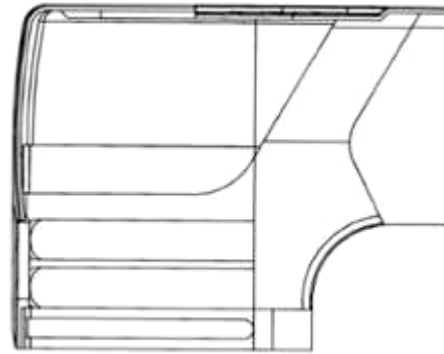

1.6



1.7



1.8

(11) **40596**

(21) 3-2019-02528

(28) 1

(54) **MIẾNG ÓP GÓC**

(51) **12-16**

(22) 03/10/2019

(43) 25/01/2021

CÔNG TY TNHH SẢN XUẤT-THƯƠNG MẠI-DỊCH VỤ Ô TÔ QUYỀN (VN)

(73) Lô 2A Đức Hòa Hạ, khu công nghiệp Tân Đức, xã Đức Hòa Hạ, huyện Đức Hòa, tỉnh Long An

(72) Hứa Duy Luân (VN)

(74) Công ty TNHH Tư vấn sở hữu trí tuệ Việt (VIET IP CO.,LTD.)

(55)



1.1

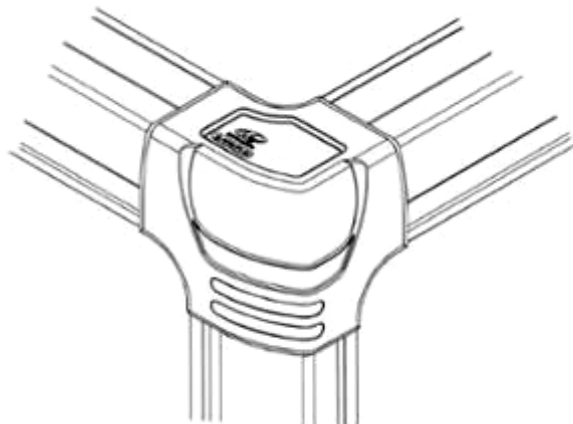

1.2

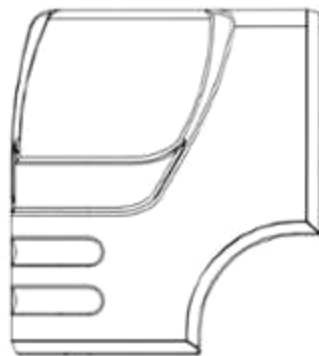

1.3

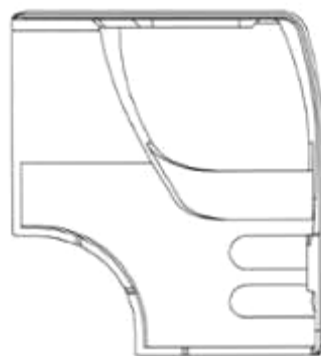

1.4

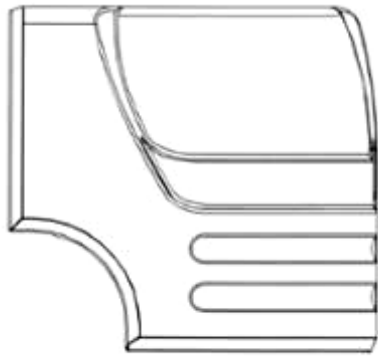

1.5

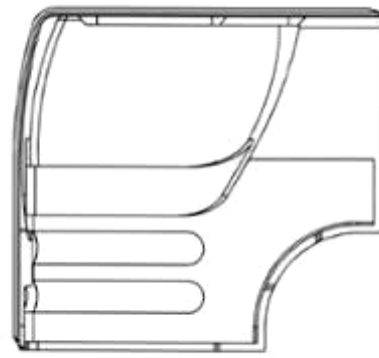

1.6

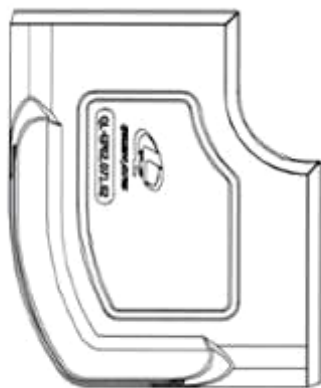

1.7

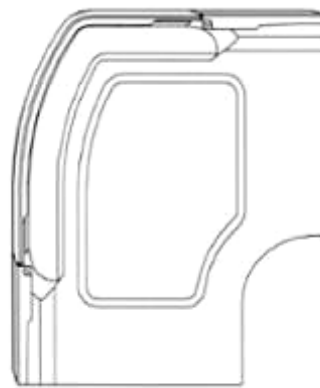

1.8

CÔNG BÁO SỞ HỮU CÔNG NGHIỆP SỐ 394 TẬP A – QUYỀN 2 (01.2021)

(11) **40597**

(21) 3-2019-02529

(28) 1

(54) **MIẾNG ÓP GÓC**

(51) **12-16**

(22) 03/10/2019

(43) 25/01/2021

CÔNG TY TNHH SẢN XUẤT-THƯƠNG MẠI-DỊCH VỤ Ô TÔ QUYỀN (VN)

(73) Lô 2A Đức Hòa Hạ, khu công nghiệp Tân Đức, xã Đức Hòa Hạ, huyện Đức Hòa, tỉnh Long An

(72) Hứa Duy Luân (VN)

(74) Công ty TNHH Tư vấn sở hữu trí tuệ Việt (VIET IP CO.,LTD.)

(55)



1.1

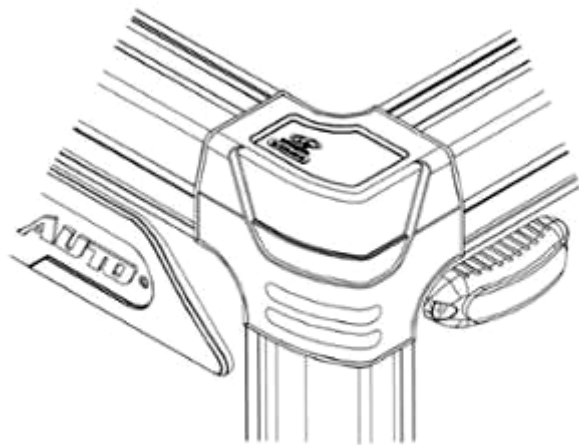

1.2

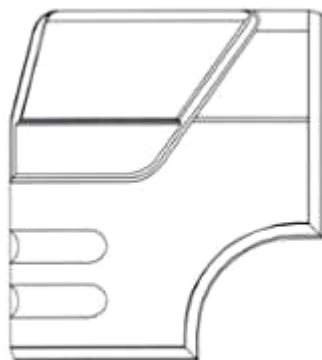

1.3

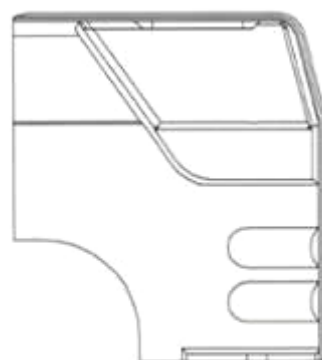

1.4

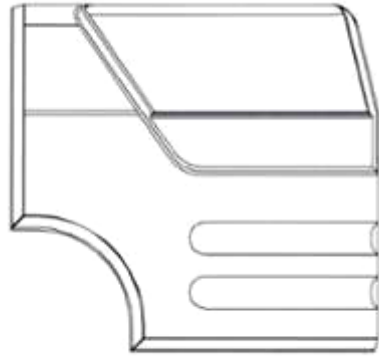

1.5

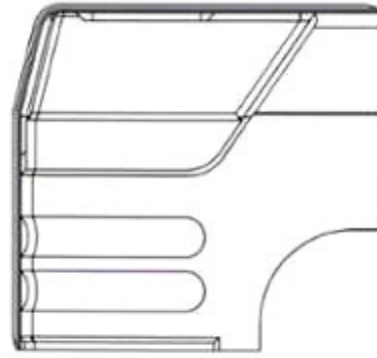

1.6



1.7

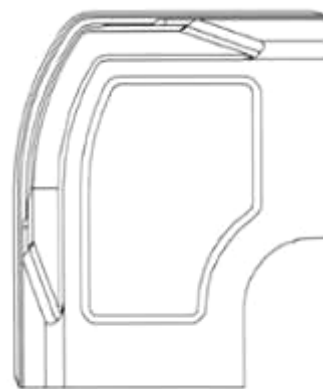

1.8

(11) **40598**

(21) 3-2019-02772

(28) 1

(54) **BẾP NƯỚNG**

(51) **07-02**

(22) 31/10/2019

(43) 25/01/2021

NGUYỄN ĐỨC NGHIÊM (VN)

(73) Số 6A, ngõ 31 đường Phan Trọng Tuệ, phường Văn Điển, huyện Thanh Trì, thành phố Hà Nội

(72) Nguyễn Đức Nghiêm (VN)

(55)



1.1



1.2



1.3



1.4



1.5

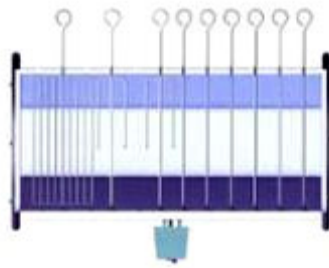

1.6

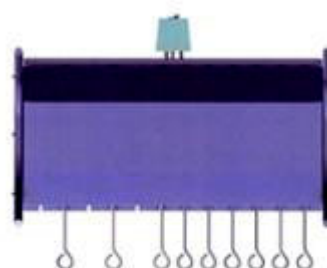

1.7

CÔNG BÁO SỞ HỮU CÔNG NGHIỆP SỐ 394 TẬP A – QUYỀN 2 (01.2021)

(11) **40599**

(21) 3-2019-02880

(28) 1

(54) **VÒI NƯỚC**

(51) **23-01**

(22) 12/11/2019

(43) 25/01/2021

WATERTEC (MALAYSIA) SDN BHD (MY)

(73) Lot 3, Jalan Halba Satu 16/16A, Section 16, 40200 Shah Alam, Selangor Darul Ehsan, Malaysia

(72) 1. MOHAMMAD ZAILANI BIN JUSOH (MY)

2. LOW HAN SIN (MY)

(74) Công ty TNHH Sở hữu trí tuệ Tầm Nhìn Mới (FRESHVIEW CO., LTD.)

(55)



1.1



1.2



1.3

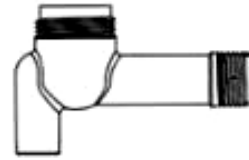

1.4



1.5



1.6



1.7

CÔNG BÁO SỞ HỮU CÔNG NGHIỆP SỐ 394 TẬP A – QUYỀN 2 (01.2021)

- (11) **40600**
(21) 3-2019-03103 (28) 4
(54) **CÔNG TẮC CẢM ỨNG** (51) **13-03**
(22) 02/12/2019 (43) 25/01/2021
(73) **CÔNG TY CỔ PHẦN LUMI VIỆT NAM (VN)**
38 Đỗ Đức Dục, phường Mỹ Trì, quận Nam Từ Liêm, thành phố Hà Nội
(72) 1. NGUYỄN TUẤN ANH (VN)
2. NGUYỄN ĐỨC TÀI (VN)
(55)

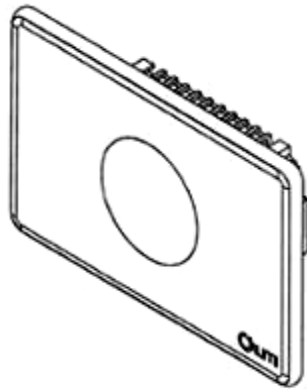

1.1

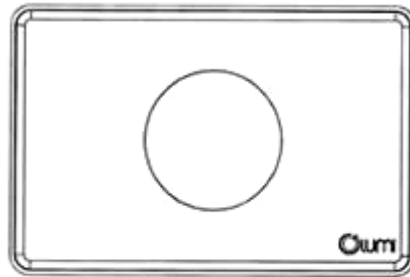

1.2

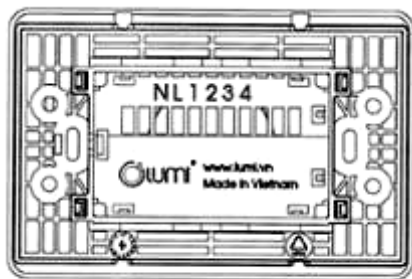

1.3



1.4



1.5

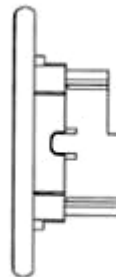

1.6

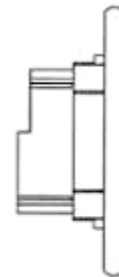

1.7

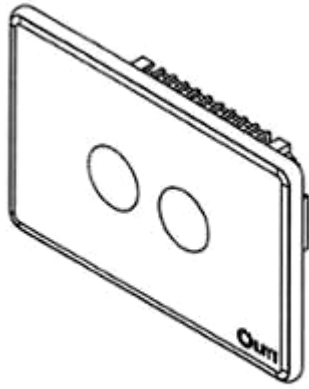

2.1

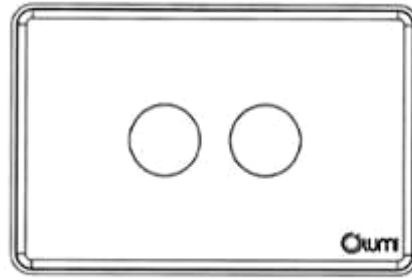

2.2

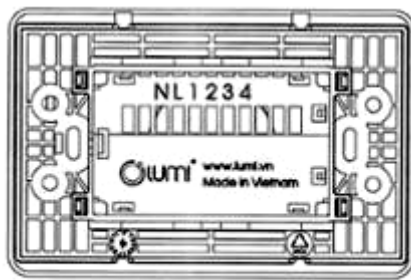

2.3

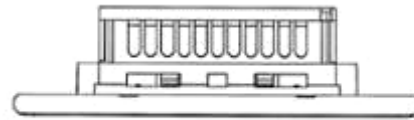

2.4

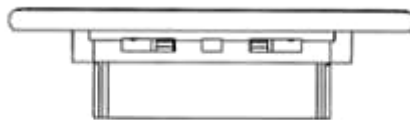

2.5

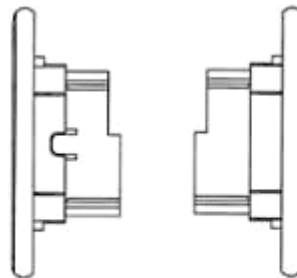

2.6

2.7

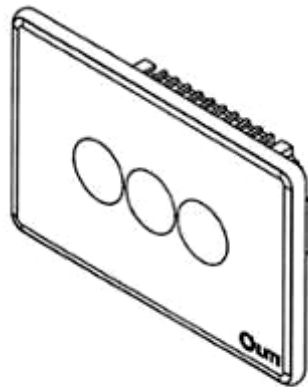

3.1

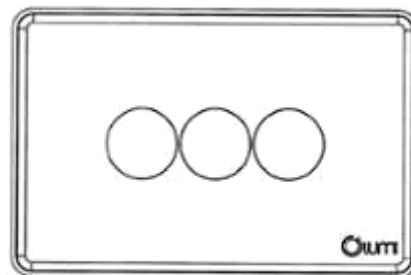

3.2

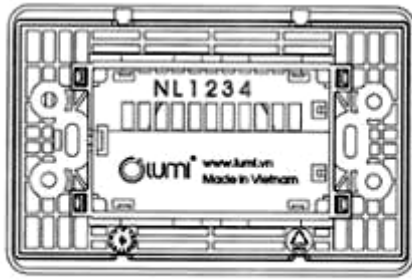

3.3

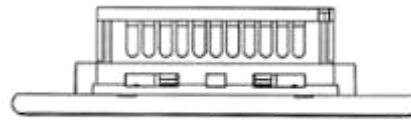

3.4



3.5

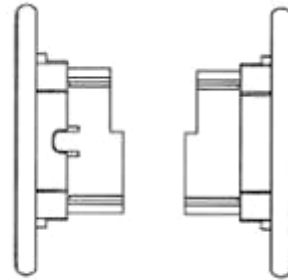

3.6

3.7

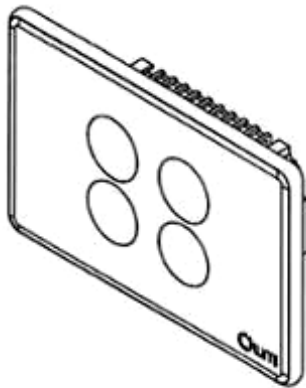

4.1

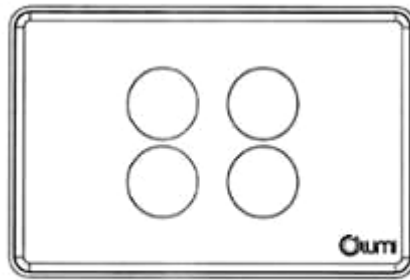

4.2

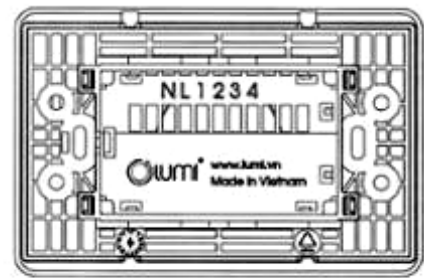

4.3

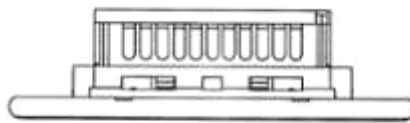

4.4



4.5

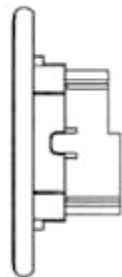

4.6

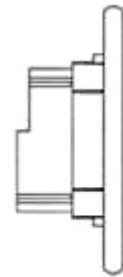

4.7

(11) **40601**

(21) 3-2019-03104

(28) 4

(54) **CÔNG TẮC CẢM ỨNG**

(51) **13-03**

(22) 02/12/2019

(43) 25/01/2021

(73) **CÔNG TY CỔ PHẦN LUMI VIỆT NAM (VN)**

38 Đỗ Đức Dục, phường Mỹ Trì, quận Nam Từ Liêm, thành phố Hà Nội

(72) 1. NGUYỄN TUẤN ANH (VN)

2. NGUYỄN ĐỨC TÀI (VN)

(55)

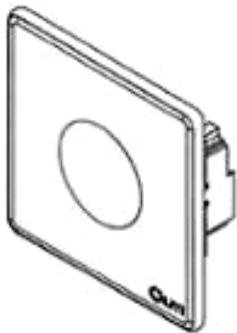

1.1

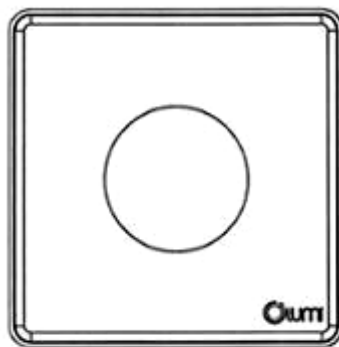

1.2



1.3

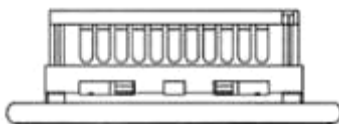

1.4

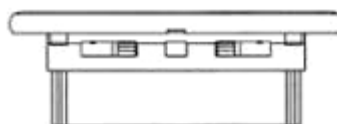

1.5

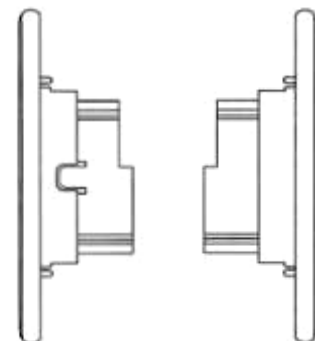

1.6

1.7

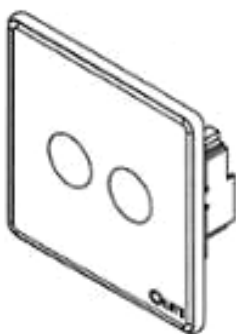

2.1

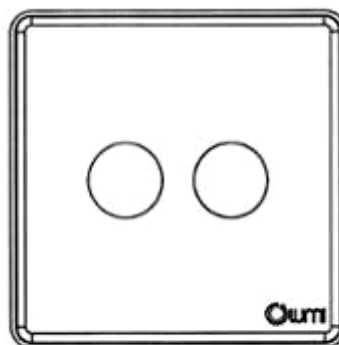

2.2

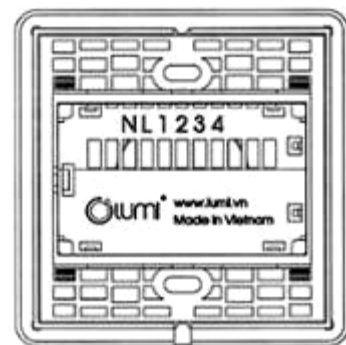

2.3

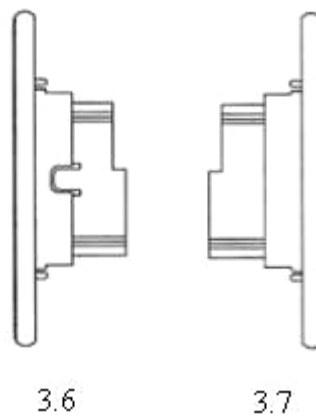
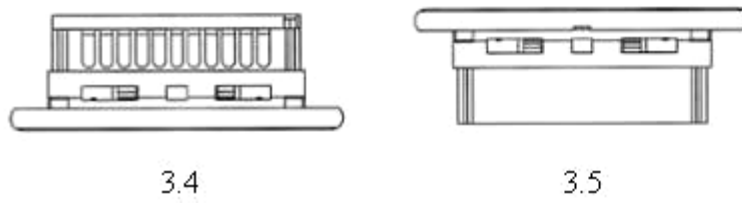
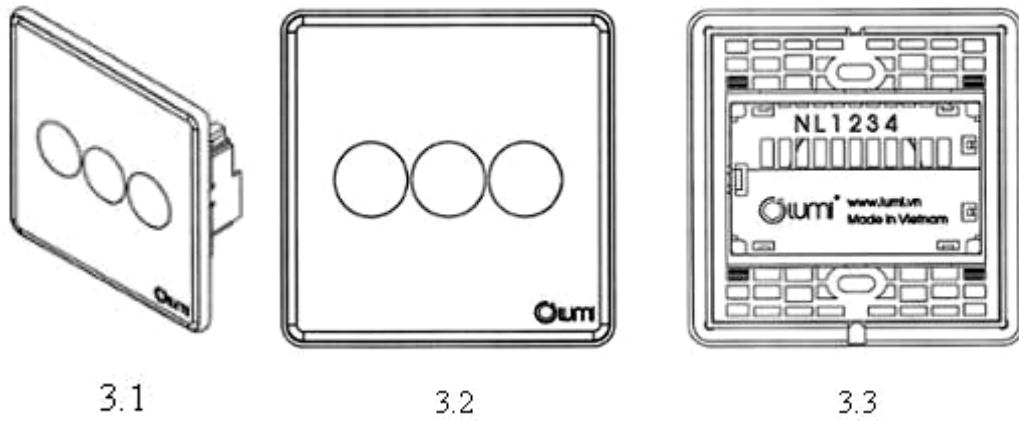
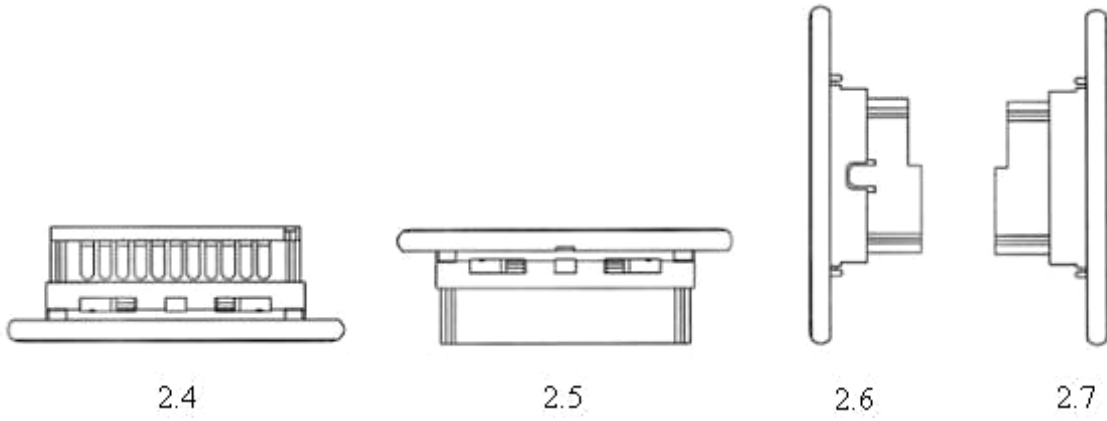

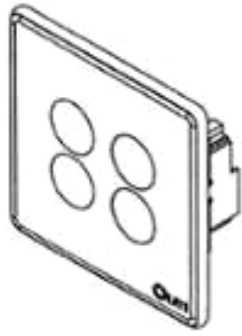

4.1

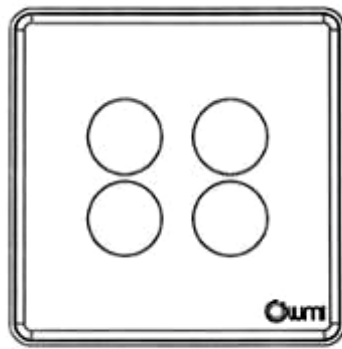

4.2

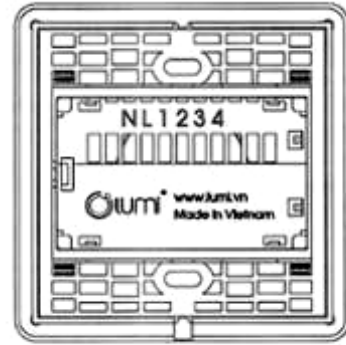

4.3

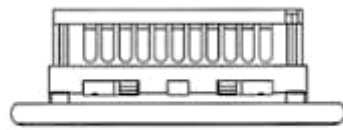

4.4

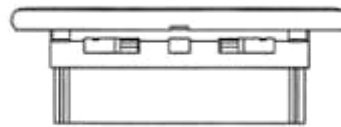

4.5

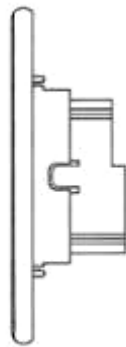

4.6

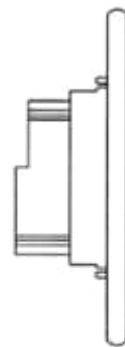

4.7

CÔNG BÁO SỞ HỮU CÔNG NGHIỆP SỐ 394 TẬP A – QUYỀN 2 (01.2021)

(11) **40602**

(21) 3-2019-03144

(28) 1

(54) **MÁY THANH TOÁN**

(51) **14-02**

(22) 04/12/2019

(43) 25/01/2021

(73) **CÔNG TY TNHH CÔNG NGHỆ TTHD VIỆT NAM (VN)**

Tổ dân phố 1, phường Đồng Mai, quận Hà Đông, thành phố Hà Nội

(72) Nguyễn Huy Tùng (VN)

(74) Công ty TNHH MASTERBRAND (MASTERBRAND)

(55)



1.1



1.2



1.3



1.4



1.5



1.6



1.7

CÔNG BÁO SỞ HỮU CÔNG NGHIỆP SỐ 394 TẬP A – QUYỀN 2 (01.2021)

- (11) **40603**
(21) 3-2019-03196 (28) 1
(54) **HỘP ĐỰNG** (51) **09-03**
(22) 09/12/2019 (43) 25/01/2021
(73) **NGUYỄN VIỆT BÌNH (VN)**
Số 28 Hàng Cáp, phường Quang Trung, thành phố Nam Định, tỉnh Nam Định
(72) Nguyễn Kim Giang (VN)
(55)

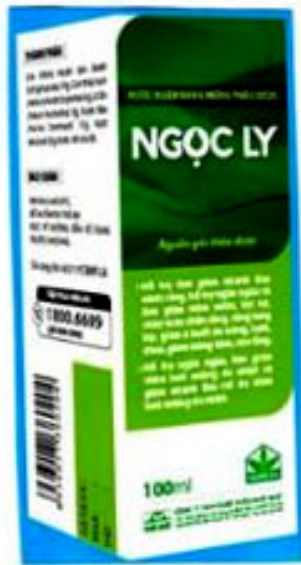

1.1



1.2

CÔNG BÁO SỞ HỮU CÔNG NGHIỆP SỐ 394 TẬP A – QUYỀN 2 (01.2021)

(11) **40604**

(21) 3-2019-03364

(28) 1

(54) **HỘP**

(51) **09-03**

(22) 20/12/2019

(43) 25/01/2021

CÔNG TY TNHH DƯỢC PHẨM MEPHARCO (VN)

(73) Số 103A, ngõ 175/5, phố Định Công, phường Định Công, quận Hoàng Mai, thành phố Hà Nội

(72) Nguyễn Thế Toàn (VN)

(74) Công ty TNHH Sở hữu trí tuệ PADEMARK (PADEMARK CO.,LTD.)

(55)



1.1



1.2

CÔNG BÁO SỞ HỮU CÔNG NGHIỆP SỐ 394 TẬP A – QUYỀN 2 (01.2021)

- (11) **40605**
(21) 3-2020-00079 (28) 1
(54) **TẤM TRANG TRÍ** (51) **05-06**
(22) 08/01/2020 (43) 25/01/2021
(30) US 29/716,783 12/12/2019 US;
(73) **DONGGUAN SHICHANG METALS FACTORY LTD.** (CN)
Xiaobian Village, ChangAn Town, DongGuan City, GuangDong Province (CN)
(72) Chen-Kang Lin (TW)
(74) Công ty cổ phần Tư vấn S&B (S&B CONSULTANT., CORP.)
(55)

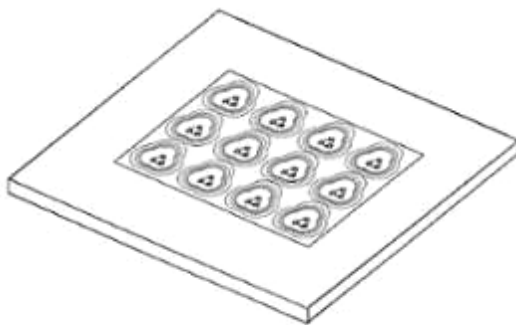

1.1

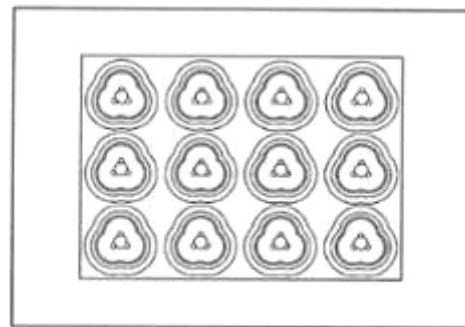

1.2

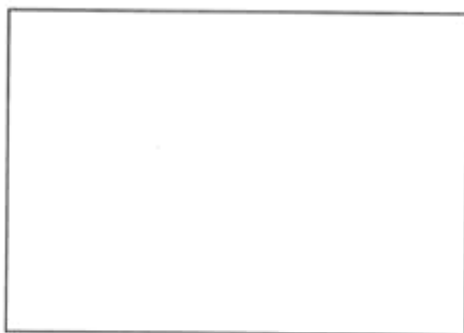

1.3

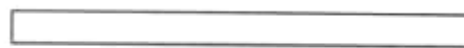

1.4

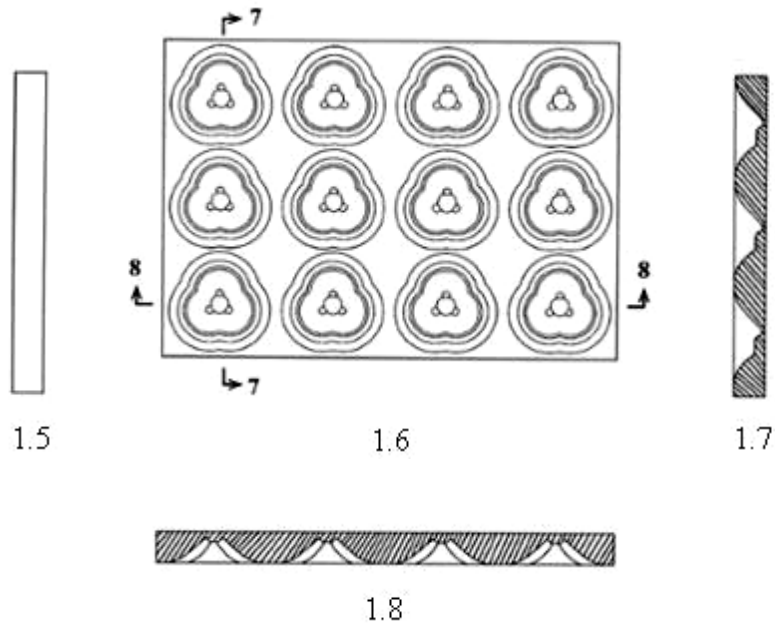

CÔNG BÁO SỞ HỮU CÔNG NGHIỆP SỐ 394 TẬP A – QUYỀN 2 (01.2021)

- (11) **40606**
- (21) 3-2020-00142 (28) 1
- (54) **BAO GÓI SẢN PHẨM** (51) **09-05**
- (22) 16/01/2020 (43) 25/01/2021
- CÔNG TY TNHH SẢN XUẤT PHÁT TRIỂN TỰ CƯỜNG (VN)**
- (73) Số nhà 13 ngõ 91/109 đường Quán Trữ, phường Lâm Hà, quận Kiến An, thành phố Hải Phòng
- (72) Nguyễn Văn Phương (VN)
- (74) Công ty TNHH Nghiên cứu và Tư vấn chuyên giao công nghệ và đầu tư (CONCETTI)
- (55)



1.1

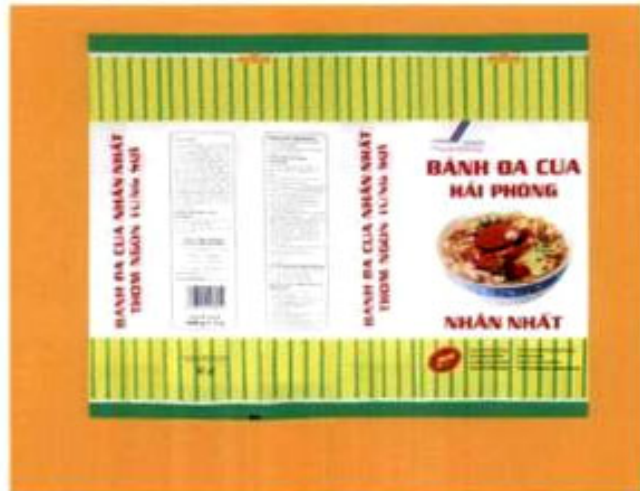

1.2

(11) **40607**

(21) 3-2020-00217

(28) 1

(54) **THIẾT BỊ GIẢM XÓC**

(51) **12-16**

(22) 22/01/2020

(43) 25/01/2021

MKA TRADING (HK) LIMITED (CN)

(73) Room No 71, Blk D, 8/F, Chung Hing Ind. Mansions, 2-4 Luk Hop St., San Po Kong, Kowloon, Hong Kong

(72) LEE MENG CHUN (MY)

(74) Công ty TNHH Trường Xuân (AGELESS CO.,LTD.)

(55)

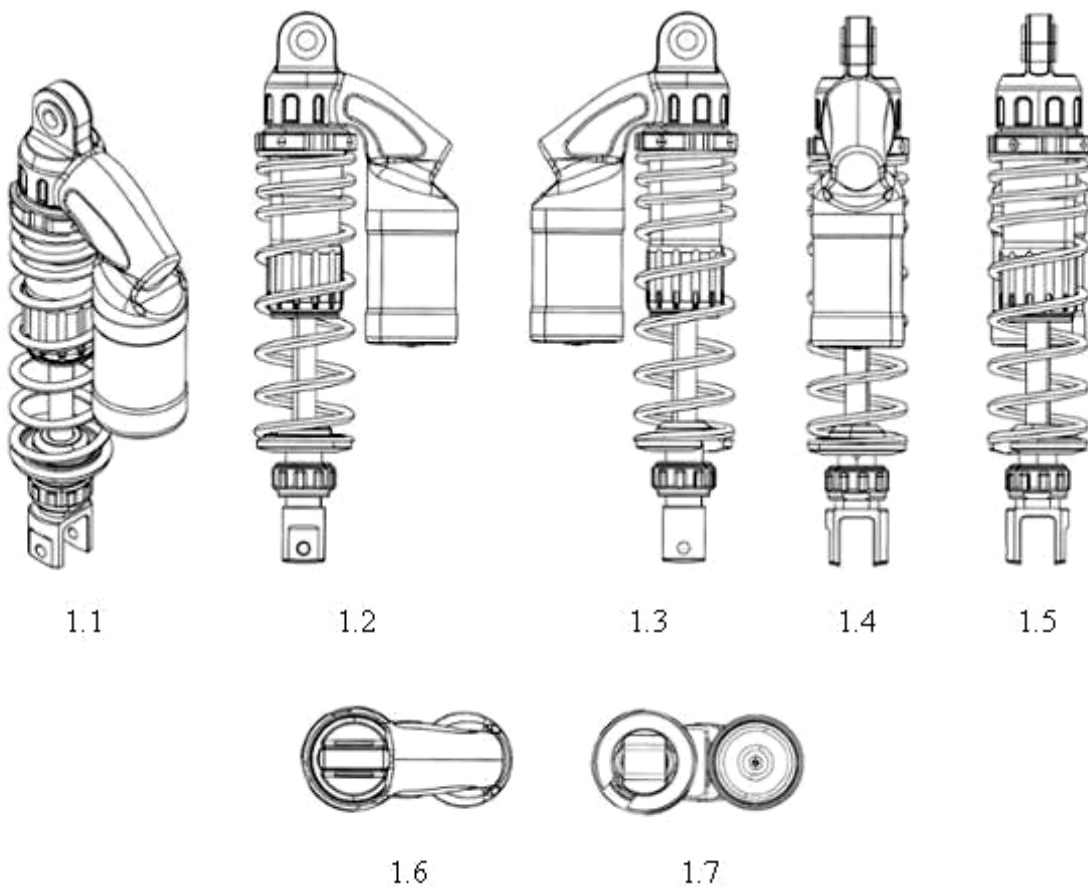

(11) **40608**

(21) 3-2020-00218

(28) 1

(54) **THIẾT BỊ GIẢM XÓC**

(51) **12-16**

(22) 22/01/2020

(43) 25/01/2021

MKA TRADING (HK) LIMITED (CN)

(73) Room No 71, Blk D, 8/F, Chung Hing Ind. Mansions, 2-4 Luk Hop St., San Po Kong, Kowloon, Hong Kong

(72) LEE MENG CHUN (MY)

(74) Công ty TNHH Trường Xuân (AGELESS CO.,LTD.)

(55)

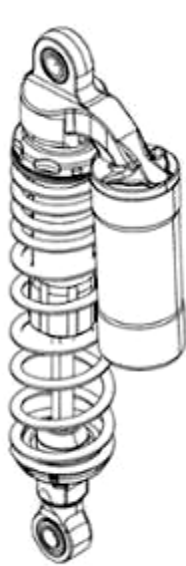

1.1

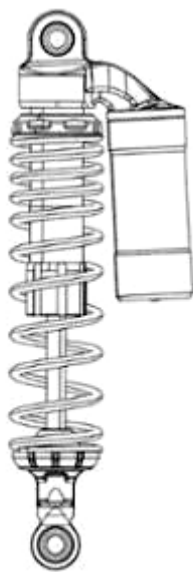

1.2



1.3



1.4



1.5

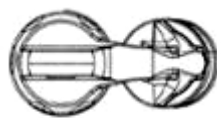

1.6



1.7

(11) **40609**

(21) 3-2020-00219

(28) 1

(54) **THIẾT BỊ GIẢM XÓC**

(51) **12-16**

(22) 22/01/2020

(43) 25/01/2021

MKA TRADING (HK) LIMITED (CN)

(73) Room No 71, Blk D, 8/F, Chung Hing Ind. Mansions, 2-4 Luk Hop St., San Po Kong, Kowloon, Hong Kong

(72) LEE MENG CHUN (MY)

(74) Công ty TNHH Trường Xuân (AGELESS CO.,LTD.)

(55)

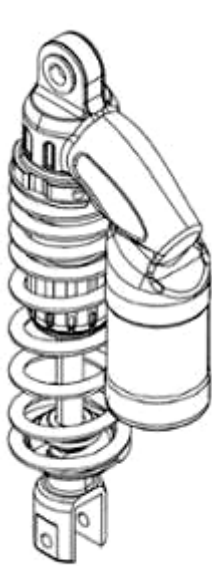

1.1

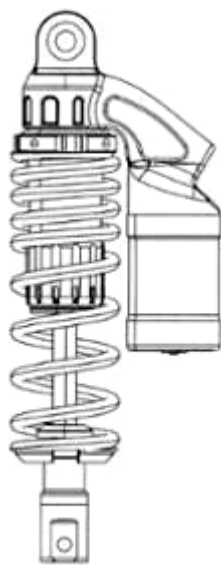

1.2



1.3

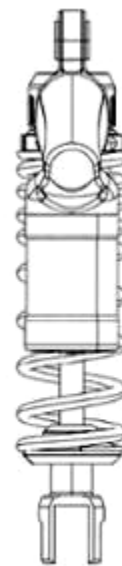

1.4



1.5

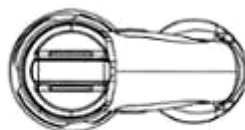

1.6



1.7

(11) **40610**

(21) 3-2020-00220

(28) 1

(54) **THIẾT BỊ GIẢM XÓC**

(51) **12-16**

(22) 22/01/2020

(43) 25/01/2021

MKA TRADING (HK) LIMITED (CN)

(73) Room No 71, Blk D, 8/F, Chung Hing Ind. Mansions, 2-4 Luk Hop St., San Po Kong, Kowloon, Hong Kong

(72) LEE MENG CHUN (MY)

(74) Công ty TNHH Trường Xuân (AGELESS CO.,LTD.)

(55)

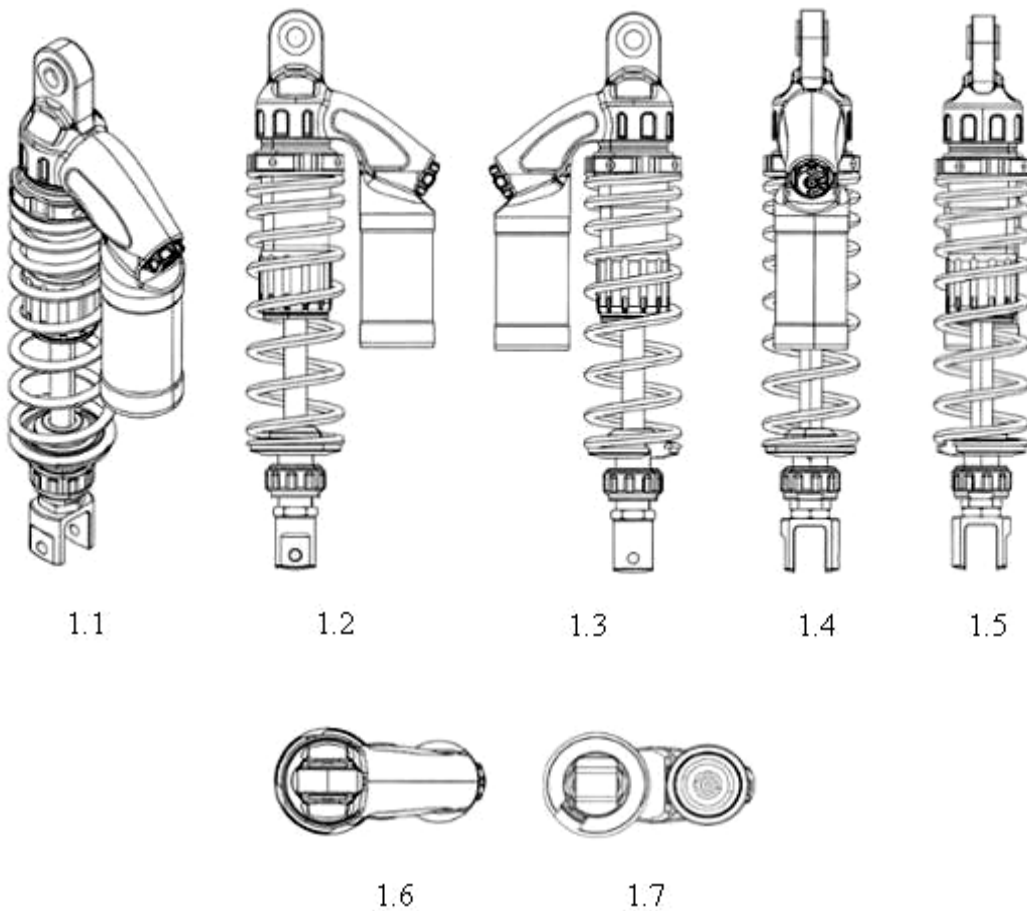

- (11) **40611**
- (21) 3-2020-00297
- (54) **ĐÉ GIÀY**
- (22) 07/02/2020
- (30) 40 2019 000633.4 08/08/2019 DE;
- (73) **FOND OF GMBH (DE)**
Vitalisstr. 67, 50827 Koln, Germany
- (72) Theresa Albert (DE)
- (74) Công ty TNHH Trà và cộng sự (TRA & ASSOCIATES CO.,LTD)
- (55)

- (28) 1
- (51) **02-04**
- (43) 25/01/2021

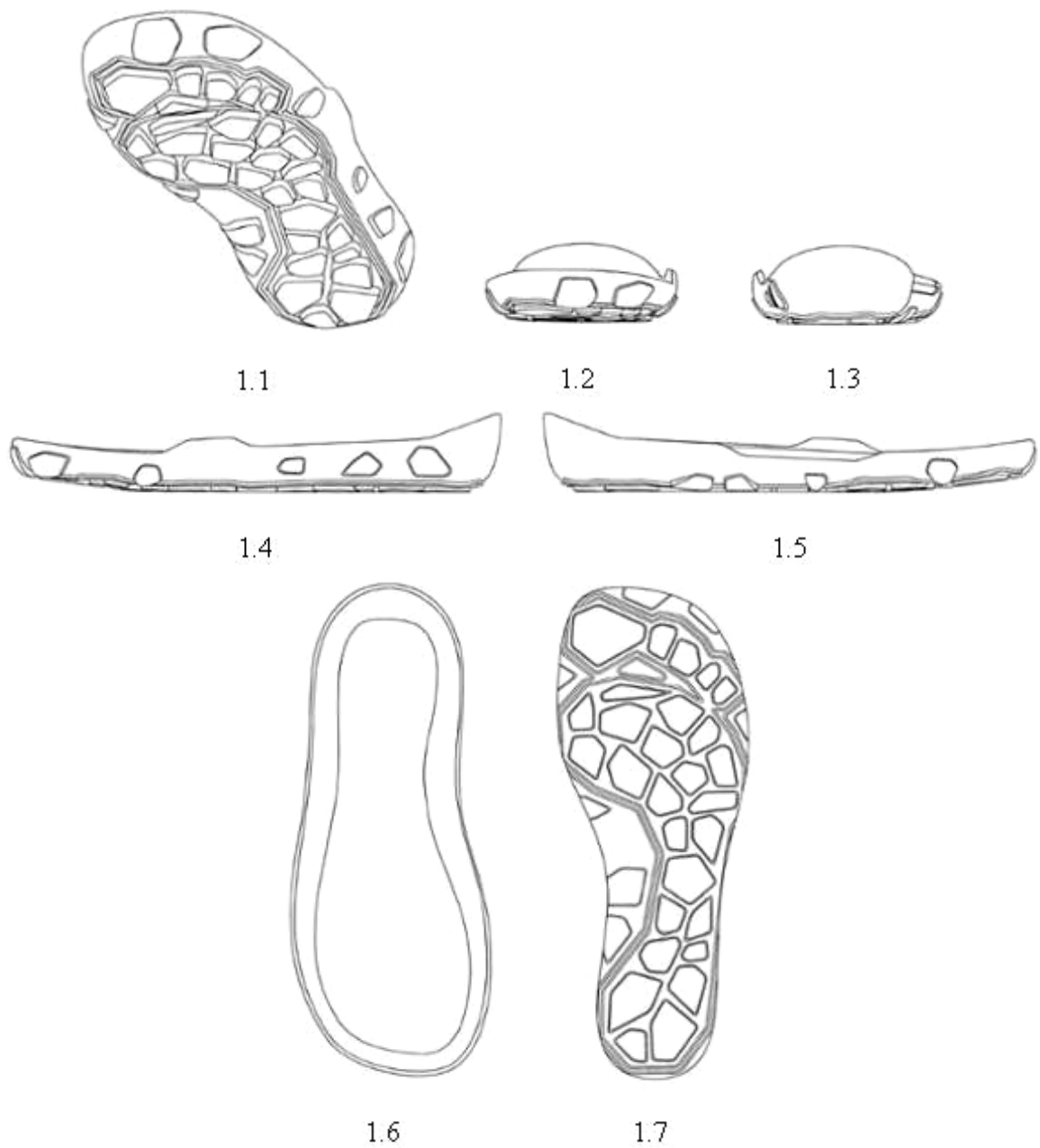

- (11) **40612**
 - (21) 3-2020-00298
 - (54) **ĐỀ GIÀY**
 - (22) 07/02/2020
 - (30) 40 2019 000631.8 08/08/2019 DE;
 - (73) **FOND OF GMBH (DE)**
Vitalisstr. 67, 50827 Koln, Germany
 - (72) Theresa Albert (DE)
 - (74) Công ty TNHH Trà và cộng sự (TRA & ASSOCIATES CO.,LTD)
 - (55)
- (28) 1
 - (51) **02-04**
 - (43) 25/01/2021

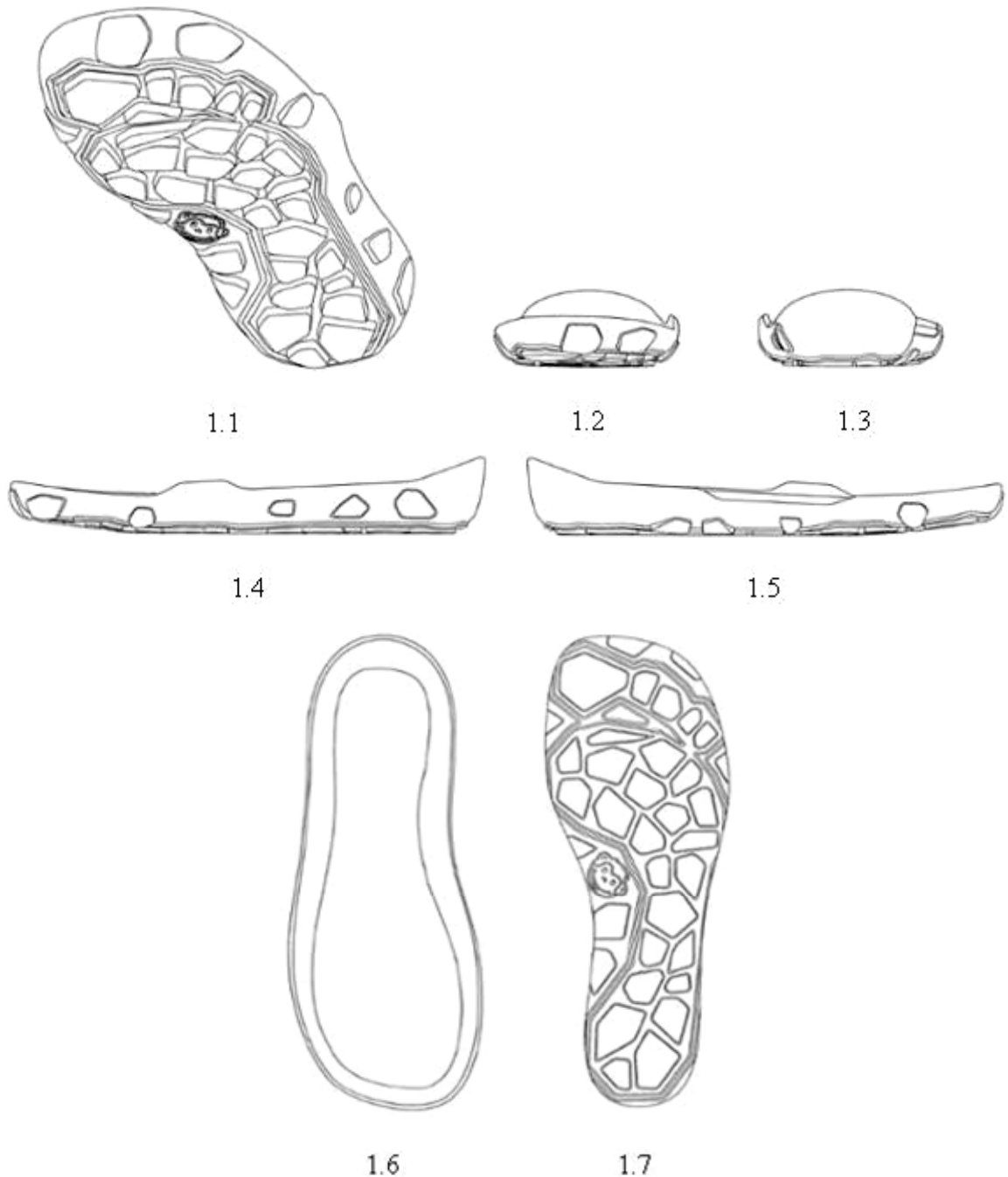

CÔNG BÁO SỞ HỮU CÔNG NGHIỆP SỐ 394 TẬP A – QUYỀN 2 (01.2021)

(11) **40613**

(21) 3-2020-00388

(28) 1

(54) **HỘP ĐỰNG**

(51) **09-03**

(22) 19/02/2020

(43) 25/01/2021

LÊ THỊ THU HƯỜNG (VN)

(73) Số 5, ngõ 126, đường Xuân Đình, phường Xuân Đình, quận Bắc Từ Liêm, thành phố Hà Nội

(72) Lê Thị Thu Hương (VN)

(74) Công ty TNHH Trường Xuân (AGELESS CO.,LTD.)

(55)



1.1



1.2

CÔNG BÁO SỞ HỮU CÔNG NGHIỆP SỐ 394 TẬP A – QUYỀN 2 (01.2021)

- (11) **40614**
(21) 3-2020-00432 (28) 1
(54) **CHAI** (51) **09-01**
(22) 24/02/2020 (43) 25/01/2021
(73) **NGUYỄN THỊ THANH NHI (VN)**
Xã Thạnh Hòa, huyện Phụng Hiệp, tỉnh Hậu Giang
(72) Nguyễn Thị Thanh Nhi (VN)
(74) Công ty Cổ phần Sở hữu trí tuệ Việt Mỹ (VIET MY IPC)
(55)



1.1



1.2

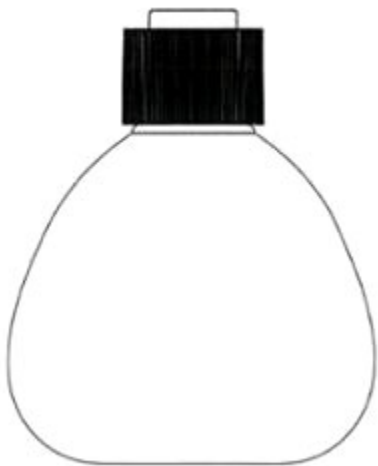

1.3

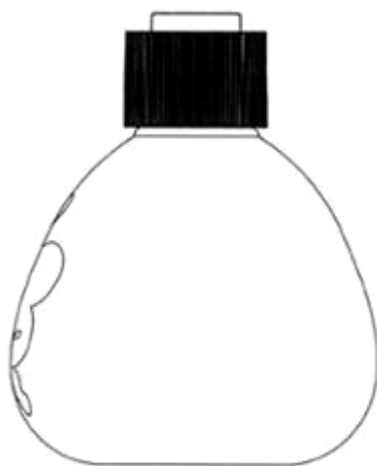

1.4



1.5



1.6

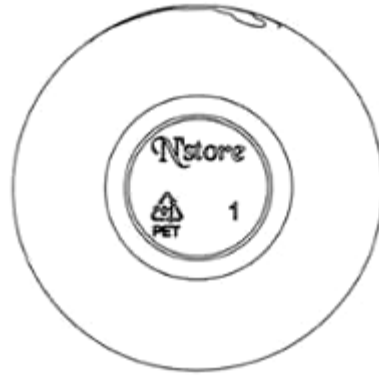

1.7

CÔNG BÁO SỞ HỮU CÔNG NGHIỆP SỐ 394 TẬP A – QUYỀN 2 (01.2021)

(11) **40615**

(21) 3-2020-00553

(28) 1

(54) **BÌNH LỌC NƯỚC**

(51) **23-01**

(22) 13/03/2020

(43) 25/01/2021

CÔNG TY CỔ PHẦN ĐẦU TƯ VÀ PHÁT TRIỂN ECO GREEN (VN)

(73) 2023/24 Đông Hưng Thuận 27, tổ 15, khu phố 2, phường Đông Hưng Thuận, quận 12, thành phố Hồ Chí Minh

(72) Nguyễn Văn Tuấn (VN)

(74) Công ty TNHH một thành viên Trường Luật (Trường Luật)

(55)



1.1

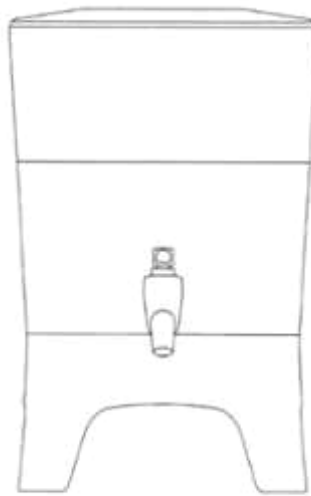

1.2

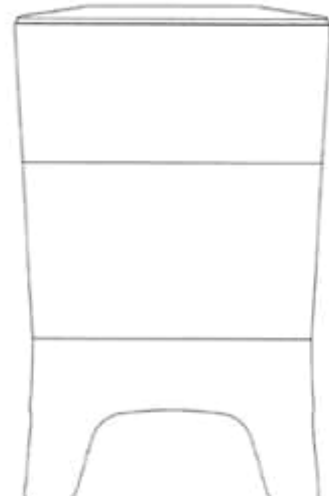

1.3



1.4



1.5



1.6

CÔNG BÁO SỞ HỮU CÔNG NGHIỆP SỐ 394 TẬP A – QUYỀN 2 (01.2021)

(11) **40616**

(21) 3-2020-00581

(28) 1

(54) **GIÁ NÂNG MÀN HÌNH TIVI**

(51) **14-99**

(22) 16/03/2020

(43) 25/01/2021

1. TOP SYSTEM CO., LTD. (KR)

(Jeongwang-dong), 21, Emtibeui 24-ro 56beon-gil, Siheung-si, 15117 Gyeonggi-do, Republic of Korea

(73) **2. KANG, TEA WOOK (KR)**

57-4, Baegwon-ro 262beon-gil, Wonsam-myeon, Cheoin-gu, Yongin-si, Gyeonggi-do 17176, Republic of Korea

(72) KANG, TEA WOOK (KR)

(74) Công ty TNHH Sáng chế ACTIP (ACTIP PATENT LIMITED)

(55)

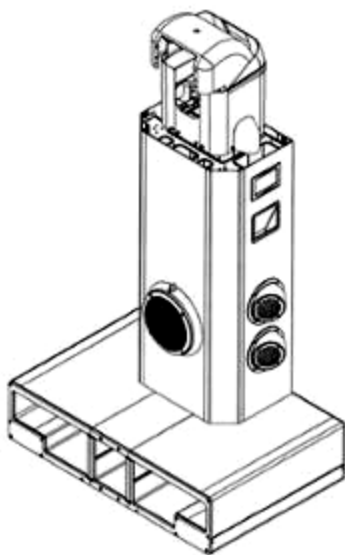

1.1

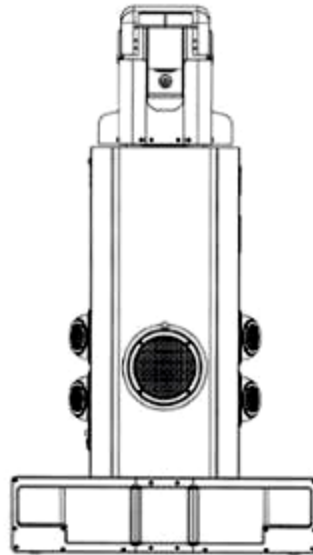

1.2

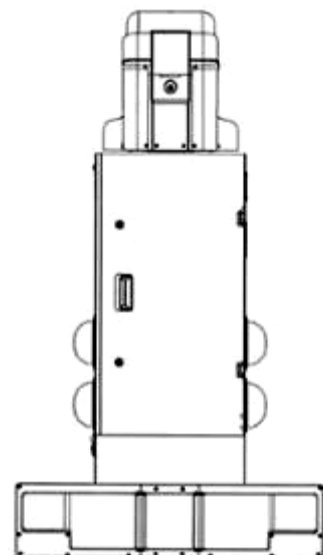

1.3



1.4



1.5

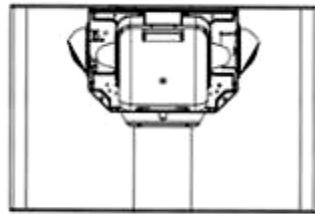

1.6



1.7

(11) **40617**

(21) 3-2020-00582

(28) 1

(54) **GIÁ NÂNG MÀN HÌNH TIVI**

(51) **14-99**

(22) 16/03/2020

(43) 25/01/2021

1. **TOP SYSTEM CO., LTD. (KR)**

(Jeongwang-dong), 21, Emtibeui 24-ro 56beon-gil, Siheung-si, 15117 Gyeonggi-do, Republic of Korea

(73) 2. **KANG, TEA WOOK (KR)**

57-4, Baegwon-ro 262beon-gil, Wonsam-myeon, Cheoin-gu, Yongin-si, Gyeonggi-do 17176, Republic of Korea

(72) KANG, TEA WOOK (KR)

(74) Công ty TNHH Sáng chế ACTIP (ACTIP PATENT LIMITED)

(55)

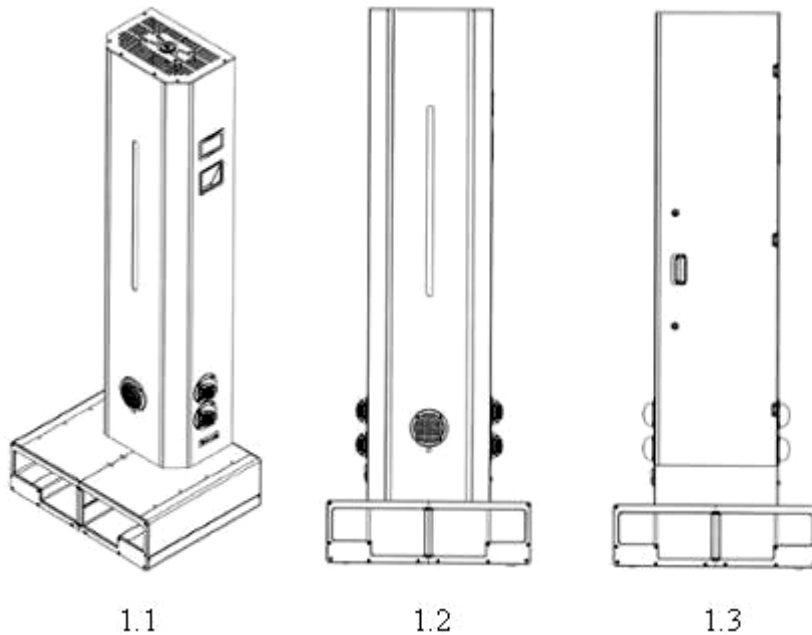

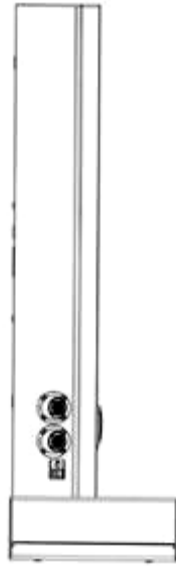

1.4



1.5

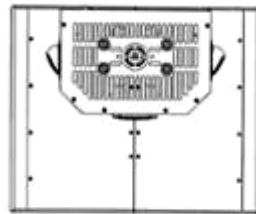

1.6

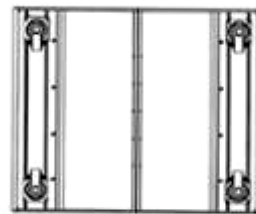

1.7

- (11) **40618**
(21) 3-2020-00627 (28) 1
(54) **ĐÉ GIÀY** (51) **02-04**
(22) 20/03/2020 (43) 25/01/2021
(30) WIPO87677 25/09/2019 WO;
(73) **HERMES SELLIER (SOCIÉTÉ PAR ACTIONS SIMPLIFIÉE) (FR)**
24, rue du Faubourg Saint Honoré, F-75008 PARIS, France
(72) Pierre HARDY (FR)
(74) Công ty TNHH Sở hữu công nghiệp Sao Bắc Đẩu (SAO BAC DAU IP CO.,LTD)
(55)



1.1



1.2



1.3



1.4



1.5



1.6



1.7

CÔNG BÁO SỞ HỮU CÔNG NGHIỆP SỐ 394 TẬP A – QUYỀN 2 (01.2021)

(11) **40619**

(21) 3-2020-00689

(28) 1

(54) **HỘP SẢN PHẨM**

(51) **09-03**

(22) 25/03/2020

(43) 25/01/2021

CÔNG TY TNHH XUẤT NHẬP KHẨU VÀ KINH DOANH VHP (VN)

(73) Số 17/331 phố Trần Khát Chân, phường Thanh Nhân, quận Hai Bà Trưng, thành phố Hà Nội

(72) Đào Thị Gấm (VN)

(55)



1.1



1.2

CÔNG BÁO SỞ HỮU CÔNG NGHIỆP SỐ 394 TẬP A – QUYỀN 2 (01.2021)

(11) **40620**

(21) 3-2020-00707

(28) 1

(54) **GHẾ SÔ-PHA**

(51) **06-01**

(22) 27/03/2020

(43) 25/01/2021

(73) **HTL FURNITURE (CHINA) CO., LTD. (CN)**

Wu Yujiangnan Road, Kunshan Development Zone, Jiangsu Province, China

(72) PHUA YONG TAT (SG)

(74) Công ty Luật TNHH quốc tế BMVN (BMVN INTERNATIONAL LLC)

(55)



1.1



1.2



1.3



1.4



1.5



1.6

CÔNG BÁO SỞ HỮU CÔNG NGHIỆP SỐ 394 TẬP A – QUYỀN 2 (01.2021)

(11) **40621**

(21) 3-2020-00708

(28) 1

(54) **GHẾ SÔ-PHA**

(51) **06-01**

(22) 27/03/2020

(43) 25/01/2021

(73) **HTL FURNITURE (CHINA) CO., LTD. (CN)**

Wu Yujiangnan Road, Kunshan Development Zone, Jiangsu Province, China

(72) PHUA YONG TAT (SG)

(74) Công ty Luật TNHH quốc tế BMVN (BMVN INTERNATIONAL LLC)

(55)



1.1



1.2



1.3



1.4



1.5

CÔNG BÁO SỞ HỮU CÔNG NGHIỆP SỐ 394 TẬP A – QUYỀN 2 (01.2021)

(11) **40622**

(21) 3-2020-00709

(28) 1

(54) **GHẾ SÔ-PHA**

(51) **06-01**

(22) 27/03/2020

(43) 25/01/2021

(73) **HTL FURNITURE (CHINA) CO., LTD. (CN)**

Wu Yujiangnan Road, Kunshan Development Zone, Jiangsu Province, China

(72) PHUA YONG TAT (SG)

(74) Công ty Luật TNHH quốc tế BMVN (BMVN INTERNATIONAL LLC)

(55)



1.1



1.2



1.3



1.4



1.5



1.6



1.7

CÔNG BÁO SỞ HỮU CÔNG NGHIỆP SỐ 394 TẬP A – QUYỀN 2 (01.2021)

(11) **40623**

(21) 3-2020-00713

(28) 1

(54) **GHẾ SÔ-PHA**

(51) **06-01**

(22) 27/03/2020

(43) 25/01/2021

(73) **HTL FURNITURE (CHINA) CO., LTD. (CN)**

Wu Yujiangnan Road, Kunshan Development Zone, Jiangsu Province, China

(72) PHUA YONG TAT (SG)

(74) Công ty Luật TNHH quốc tế BMVN (BMVN INTERNATIONAL LLC)

(55)



1.1



1.2



1.3



1.4



1.5



1.6



1.7

CÔNG BÁO SỞ HỮU CÔNG NGHIỆP SỐ 394 TẬP A – QUYỀN 2 (01.2021)

(11) **40624**

(21) 3-2020-00714

(28) 1

(54) **GHẾ SÔ-PHA**

(51) **06-01**

(22) 27/03/2020

(43) 25/01/2021

(73) **HTL FURNITURE (CHINA) CO., LTD. (CN)**

Wu Yujiangnan Road, Kunshan Development Zone, Jiangsu Province, China

(72) PHUA YONG TAT (SG)

(74) Công ty Luật TNHH quốc tế BMVN (BMVN INTERNATIONAL LLC)

(55)



1.1



1.2



1.3



1.4



1.5



1.6



1.7

CÔNG BÁO SỞ HỮU CÔNG NGHIỆP SỐ 394 TẬP A – QUYỀN 2 (01.2021)

(11) **40625**

(21) 3-2020-00716

(28) 1

(54) **GHẾ SÔ-PHA**

(51) **06-01**

(22) 27/03/2020

(43) 25/01/2021

(73) **HTL FURNITURE (CHINA) CO., LTD. (CN)**

Wu Yujiangnan Road, Kunshan Development Zone, Jiangsu Province, China

(72) PHUA YONG TAT (SG)

(74) Công ty Luật TNHH quốc tế BMVN (BMVN INTERNATIONAL LLC)

(55)



1.1



1.2



1.3



1.4



1.5



1.6

CÔNG BÁO SỞ HỮU CÔNG NGHIỆP SỐ 394 TẬP A – QUYỀN 2 (01.2021)

- (11) **40626**
(21) 3-2020-00717 (28) 1
(54) **GHẾ SÔ-PHA** (51) **06-01**
(22) 27/03/2020 (43) 25/01/2021
(73) **HTL FURNITURE (CHINA) CO., LTD. (CN)**
Wu Yujiangnan Road, Kunshan Development Zone, Jiangsu Province, China
(72) PHUA YONG TAT (SG)
(74) Công ty Luật TNHH quốc tế BMVN (BMVN INTERNATIONAL LLC)
(55)



1.1



1.2



1.3



1.4



1.5



1.6



1.7

CÔNG BÁO SỞ HỮU CÔNG NGHIỆP SỐ 394 TẬP A – QUYỀN 2 (01.2021)

- (11) **40627**
(21) 3-2020-00719 (28) 1
(54) **GHẾ SÔ-PHA** (51) **06-01**
(22) 27/03/2020 (43) 25/01/2021
(73) **HTL FURNITURE (CHINA) CO., LTD. (CN)**
Wu Yujiangnan Road, Kunshan Development Zone, Jiangsu Province, China
(72) PHUA YONG TAT (SG)
(74) Công ty Luật TNHH quốc tế BMVN (BMVN INTERNATIONAL LLC)
(55)



1.1



1.2



1.3



1.4



1.5



1.6



1.7

CÔNG BÁO SỞ HỮU CÔNG NGHIỆP SỐ 394 TẬP A – QUYỀN 2 (01.2021)

- (11) **40628**
(21) 3-2020-00871 (28) 1
(54) **PANEN TRANG TRÍ NỘI THẤT** (51) **25-01**
(22) 20/04/2020 (43) 25/01/2021
(30) 30-2020-0014235 31/03/2020 KR;
PARK MYUNG YUL (KR)
(73) 54-97, Gomo-ro 134beon-gil, Jillye-myeon, Gimhae-si, Gyeongsangnam-do,
Republic of Korea
(72) **PARK MYUNG YUL (KR)**
(74) Công ty TNHH Sở hữu công nghiệp Sao Bắc Đẩu (SAO BAC DAU IP CO.,LTD)
(55)

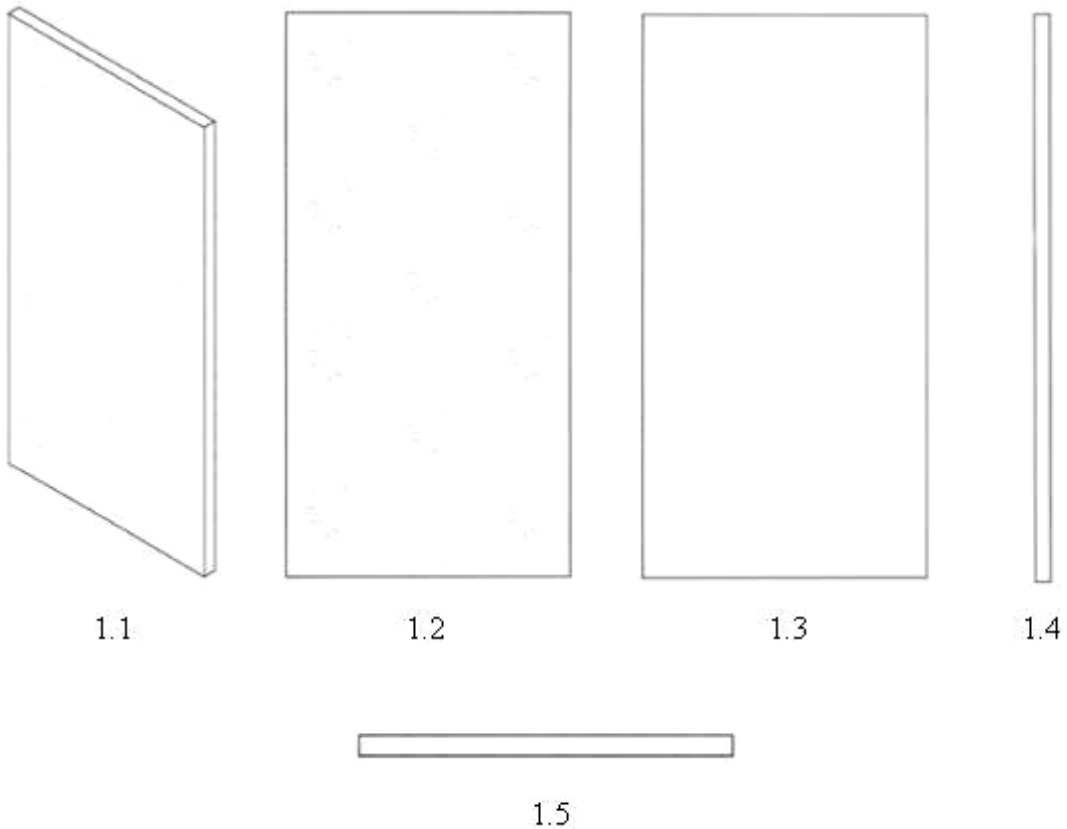

(11) **40629**

(21) 3-2020-00903

(54) **TAY CẦM BÀN CHẢI**

(22) 23/04/2020

(73) **CÔNG TY TNHH SẢN XUẤT THƯƠNG MẠI MỸ NGUYỄN (VN)**
580/32 Âu Cơ, phường 14, quận Tân Bình, thành phố Hồ Chí Minh

(72) Trần Chí Đức (VN)

(55)

(28) 1

(51) **04-02**

(43) 25/01/2021



1.1

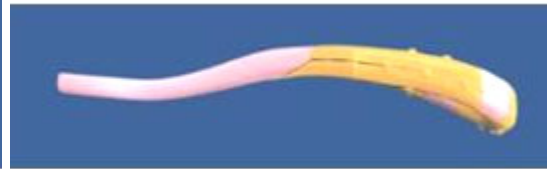

1.2



1.3



1.4

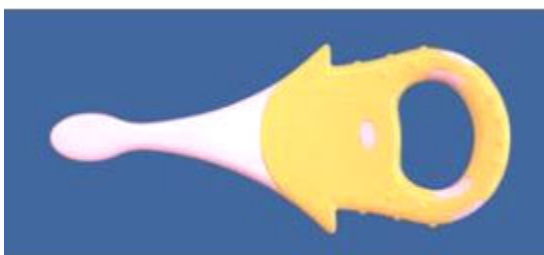

1.5



1.6

CÔNG BÁO SỞ HỮU CÔNG NGHIỆP SỐ 394 TẬP A – QUYỀN 2 (01.2021)

(11) **40630**

(21) 3-2020-00906

(28) 1

(54) **BÀN CHẢI ĐÁNH RĂNG**

(51) **04-02**

(22) 24/04/2020

(43) 25/01/2021

(73) **CÔNG TY TNHH SẢN XUẤT THƯƠNG MẠI MỸ NGUYỄN (VN)**
580/32 Âu Cơ, phường 14, quận Tân Bình, thành phố Hồ Chí Minh

(72) Trần Chí Đức (VN)

(55)



1.1



1.2



1.3



1.4



1.5



1.6

CÔNG BÁO SỞ HỮU CÔNG NGHIỆP SỐ 394 TẬP A – QUYỀN 2 (01.2021)

(11) **40631**

(21) 3-2020-00981

(54) **TAY CÀM BÀN CHẢI**

(22) 04/05/2020

(73) **CÔNG TY TNHH SẢN XUẤT THƯƠNG MẠI MỸ NGUYỄN (VN)**
580/32 Âu Cơ, phường 14, quận Tân Bình, thành phố Hồ Chí Minh

(72) Trần Chí Đức (VN)

(55)

(28) 1

(51) **04-02**

(43) 25/01/2021



1.1



1.2



1.3



1.4



1.5



1.6

CÔNG BÁO SỞ HỮU CÔNG NGHIỆP SỐ 394 TẬP A – QUYỀN 2 (01.2021)

- (11) **40632**
(21) 3-2020-01142 (28) 1
(54) **XE Ô TÔ** (51) **12-08**
(22) 18/05/2020 (43) 25/01/2021
(30) 2019-026378 28/11/2019 JP;
HONDA MOTOR CO., LTD. (JP)
(73) 1-1, Minami-Aoyama 2-chome, Minato-ku, Tokyo, 107-8556 Japan
(72) Yuki ISHII (JP)
(74) Công ty Luật TNHH Phạm và Liên danh (PHAM & ASSOCIATES)
(55)



1.1



1.2



1.3



1.4



1.5



1.6



1.7

- (11) **40633**
(21) 3-2020-01143 (28) 1
(54) **TẮM CẢN VA PHÍA TRƯỚC XE Ô TÔ** (51) **12-16**
(22) 18/05/2020 (43) 25/01/2021
(30) 2019-026379 28/11/2019 JP;
HONDA MOTOR CO., LTD. (JP)
(73) 1-1, Minami-Aoyama 2-chome, Minato-ku, Tokyo, 107-8556 Japan
(72) Hitomaro ASANO (JP)
(74) Công ty Luật TNHH Phạm và Liên danh (PHAM & ASSOCIATES)
(55)



1.1



1.2



1.3



1.4



1.5



1.6



1.7



1.8

- (11) **40634**
(21) 3-2020-01144 (28) 1
(54) **TẮM TẢN NHIỆT PHÍA TRƯỚC XE Ô TÔ** (51) **12-16**
(22) 18/05/2020 (43) 25/01/2021
(30) 2019-026381 28/11/2019 JP;
HONDA MOTOR CO., LTD. (JP)
(73) 1-1, Minami-Aoyama 2-chome, Minato-ku, Tokyo, 107-8556 Japan
(72) Rentaro SUGIMURA (JP)
(74) Công ty Luật TNHH Phạm và Liên danh (PHAM & ASSOCIATES)
(55)



1.1

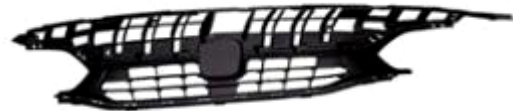

1.2



1.3

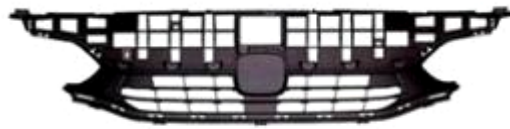

1.4



1.5



1.6



1.7



1.8

CÔNG BÁO SỞ HỮU CÔNG NGHIỆP SỐ 394 TẬP A – QUYỀN 2 (01.2021)

- (11) **40635**
(21) 3-2020-01145 (28) 1
(54) **CỤM ĐÈN PHÍA TRƯỚC XE Ô TÔ** (51) **26-06**
(22) 18/05/2020 (43) 25/01/2021
(30) 2019-026382 28/11/2019 JP;
(73) **HONDA MOTOR CO., LTD. (JP)**
1-1, Minami-Aoyama 2-chome, Minato-ku, Tokyo, 107-8556 Japan
(72) Takuya MIYAZAWA (JP)
(74) Công ty Luật TNHH Phạm và Liên danh (PHAM & ASSOCIATES)
(55)



1.1



1.2



1.3



1.4



1.5



1.6



1.7



1.8

- (11) **40636**
(21) 3-2020-01146 (28) 1
(54) **CỤM ĐÈN PHÍA SAU XE Ô TÔ** (51) **26-06**
(22) 18/05/2020 (43) 25/01/2021
(30) 2019-026389 28/11/2019 JP;
(73) **HONDA MOTOR CO., LTD. (JP)**
1-1, Minami-Aoyama 2-chome, Minato-ku, Tokyo, 107-8556 Japan
(72) Takuya MIYAZAWA (JP)
(74) Công ty Luật TNHH Phạm và Liên danh (PHAM & ASSOCIATES)
(55)



1.1

1.2



1.3

1.4

1.5



1.6

1.7

1.8

CÔNG BÁO SỞ HỮU CÔNG NGHIỆP SỐ 394 TẬP A – QUYỀN 2 (01.2021)

- (11) **40637**
(21) 3-2020-01147 (28) 1
(54) **TẮM CẢN VA PHÍA SAU XE Ô TÔ** (51) **12-16**
(22) 18/05/2020 (43) 25/01/2021
(30) 2019-026390 28/11/2019 JP;
(73) **HONDA MOTOR CO., LTD. (JP)**
1-1, Minami-Aoyama 2-chome, Minato-ku, Tokyo, 107-8556 Japan
(72) Shigeru WATANUKI (JP)
(74) Công ty Luật TNHH Phạm và Liên danh (PHAM & ASSOCIATES)
(55)



1.1



1.2



1.3



1.4



1.5

1.6



1.7



1.8

CÔNG BÁO SỞ HỮU CÔNG NGHIỆP SỐ 394 TẬP A – QUYỀN 2 (01.2021)

- (11) **40638**
(21) 3-2020-01148 (28) 1
(54) **BÁNH LÁI XE Ô TÔ** (51) **12-16**
(22) 18/05/2020 (43) 25/01/2021
(30) 2019-026391 28/11/2019 JP;
(73) **HONDA MOTOR CO., LTD. (JP)**
1-1, Minami-Aoyama 2-chome, Minato-ku, Tokyo, 107-8556 Japan
(72) Yosuke SHIMIZU (JP)
(74) Công ty Luật TNHH Phạm và Liên danh (PHAM & ASSOCIATES)
(55)



1.1



1.2



1.3



1.4



1.5



1.6



1.7



1.8

- (11) **40639**
(21) 3-2020-01149 (28) 1
(54) **BẢNG GẮN CHI TIẾT ĐIỀU KHIỂN XE Ô TÔ** (51) **12-16**
(22) 18/05/2020 (43) 25/01/2021
(30) 2019-026393 28/11/2019 JP;
(73) **HONDA MOTOR CO., LTD. (JP)**
1-1, Minami-Aoyama 2-chome, Minato-ku, Tokyo, 107-8556 Japan
(72) 1. YUTA AIZAWA (JP)
2. TOMOYA SATO (JP)
(74) Công ty Luật TNHH Phạm và Liên danh (PHAM & ASSOCIATES)
(55)



1.1



1.2



1.3



1.4



1.5



1.6



1.7



1.8

(11) **40640**

(21) 3-2020-01219

(28) 1

(54) **MÓC TREO**

(51) **08-08**

(22) 22/05/2020

(43) 25/01/2021

CÔNG TY TNHH SẢN XUẤT-THƯƠNG MẠI-DỊCH VỤ Ô TÔ QUYỀN (VN)

(73) Lô 2A Đức Hòa Hạ, khu công nghiệp Tân Đức, xã Đức Hòa Hạ, huyện Đức Hòa, tỉnh Long An

(72) HỨA DUY LUÂN (VN)

(74) Công ty TNHH Tư vấn sở hữu trí tuệ Việt (VIET IP CO.,LTD.)

(55)



1.1

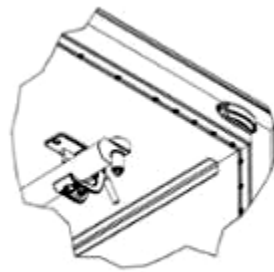

1.2

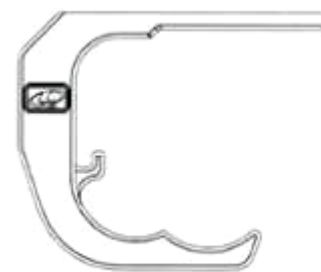

1.3

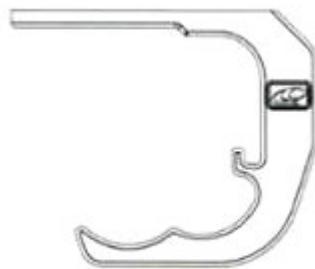

1.4



1.5



1.6



1.7

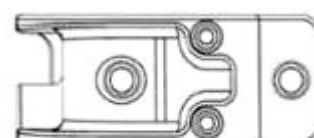

1.8

- (11) **40641**
(21) 3-2020-01227 (28) 3
(54) **HỘP CHỨA CHẤT PHẢN ỨNG** (51) **24-02**
(22) 25/05/2020 (43) 25/01/2021
(30) 29/714,653 25/11/2019 US;
(73) **ILLUMINA, INC. (US)**
5200 Illumina Way, San Diego, CA 92122 USA
1. TAYLOR, JAY (US)
2. OSMUS, JAMES (US)
3. BLAKE, JAMES (US)
(72) 4. ALLEGOREN, ERIK (US)
5. PAIK, PHILIP (US)
6. GODFREY-WOOD, JACK (GB)
(74) Văn phòng Luật sư Ân Nam (ANNAM IP & LAW)
(55)

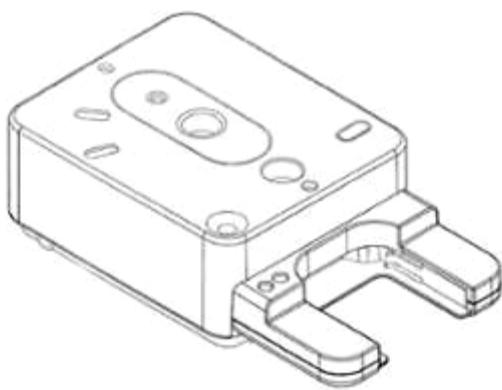

1.1

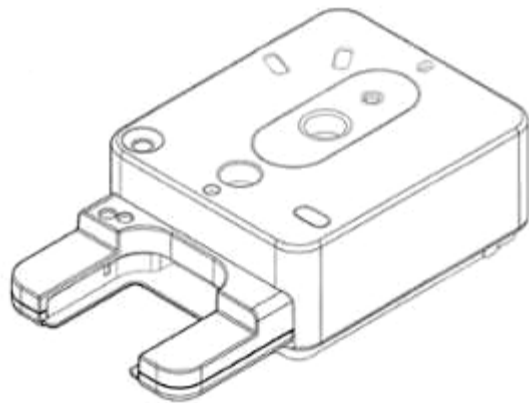

1.2

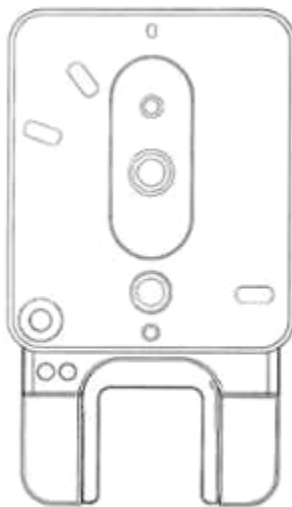

1.3

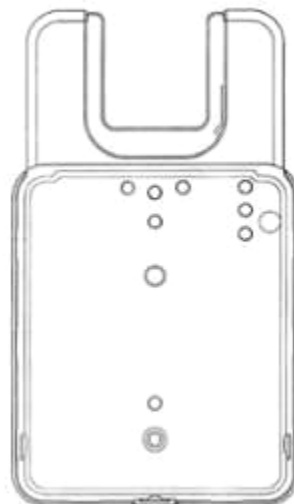

1.4



1.5

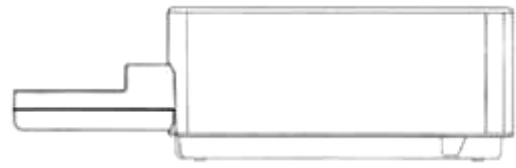

1.6

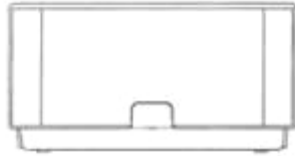

1.7

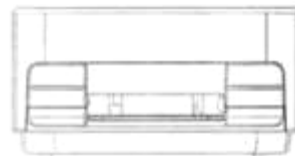

1.8

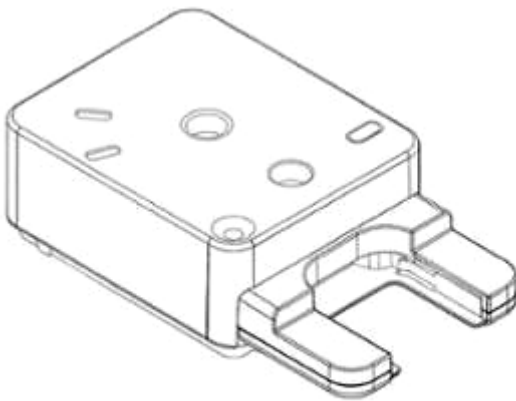

2.1

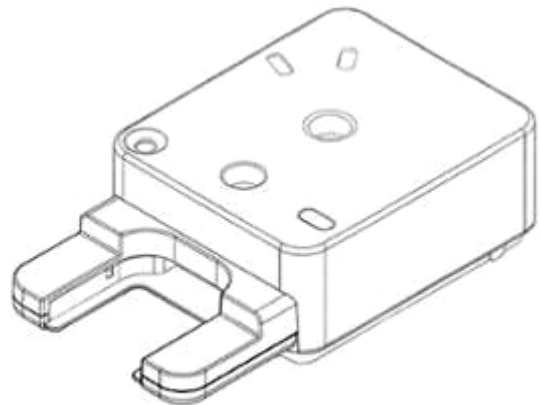

2.2

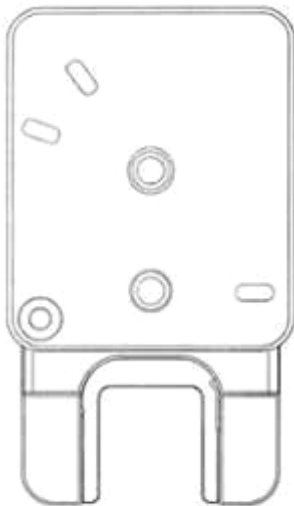

2.3



2.4



2.5



2.6



2.7

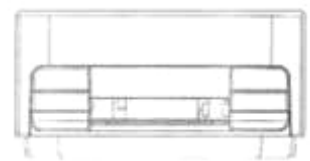

2.8

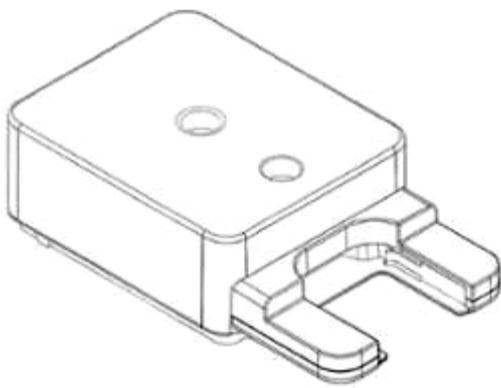

3.1

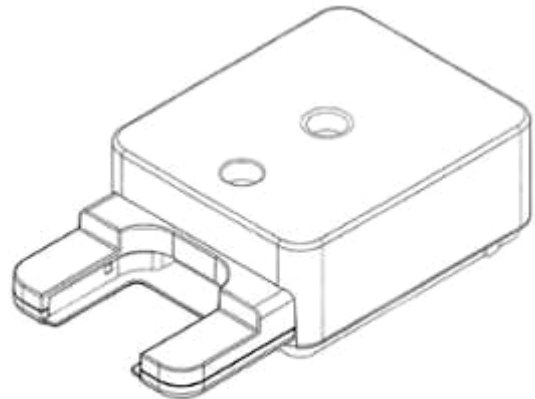

3.2

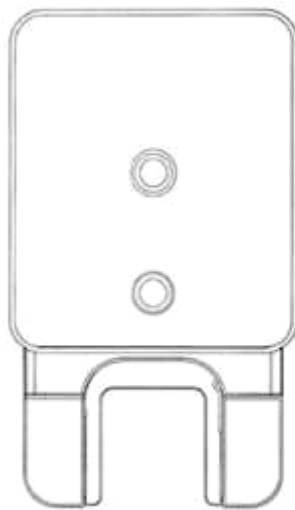

3.3



3.4



3.5



3.6



3.7

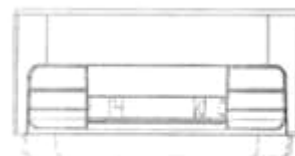

3.8

- (11) **40642**
(21) 3-2020-01229 (28) 3
(54) **NGĂN CHỨA TẾ BÀO DÒNG CHẢY** (51) **24-02**
(22) 25/05/2020 (43) 25/01/2021
(30) 29/714,665 25/11/2019 US;
(73) **ILLUMINA, INC. (US)**
5200 Illumina Way, San Diego, CA 92122 USA
1. PAIK, PHILIP (US)
2. TAYLOR, JAY (US)
3. OSMUS, JAMES (US)
(72) 4. GODFREY-WOOD, JACK (GB)
5. DOMINGUEZ, CARLOS (US)
6. POLLOCK, MAX (US)
(74) Văn phòng Luật sư Ân Nam (ANNAM IP & LAW)
(55)

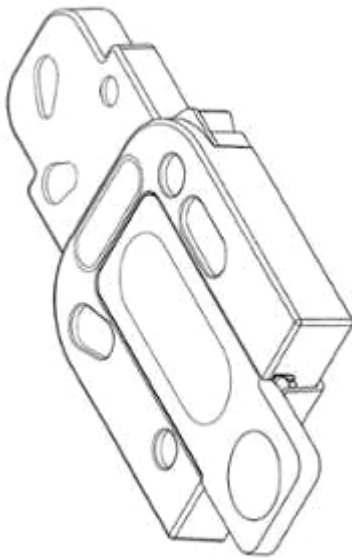

1.1



1.2

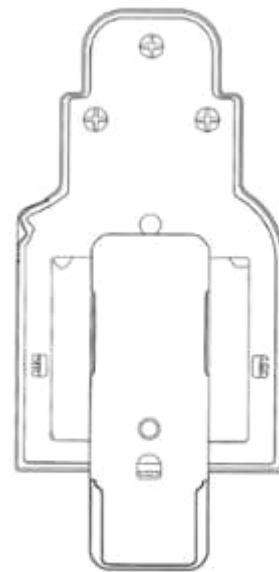

1.3

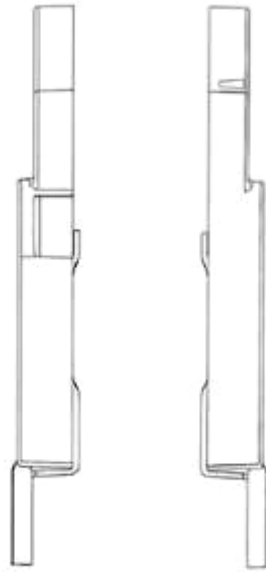

1.4

1.5



1.6



1.7

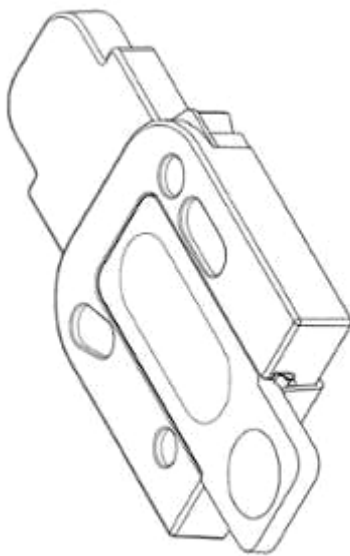

2.1



2.2

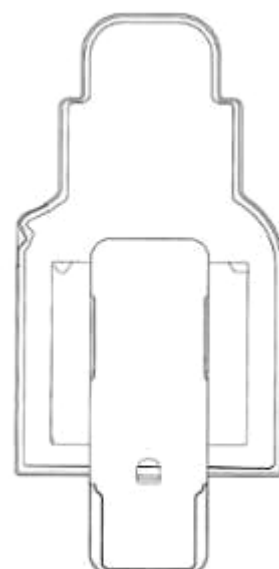

2.3

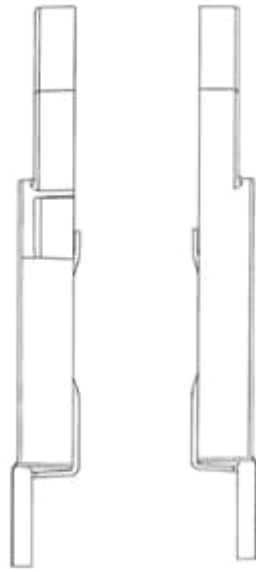

2.4

2.5



2.6



2.7

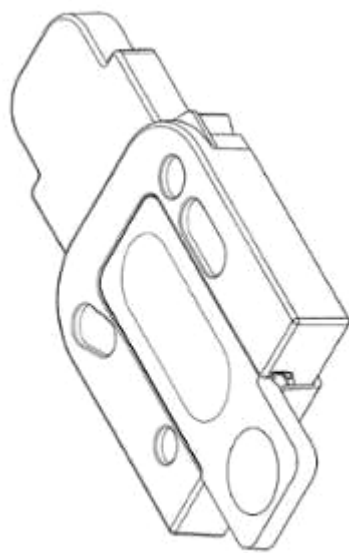

3.1



3.2

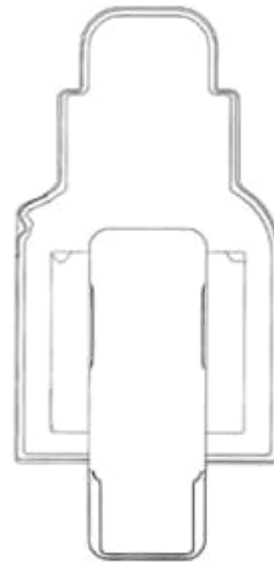

3.3



3.4



3.5



3.6

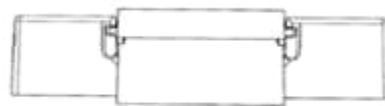

3.7

(11) **40643**

(21) 3-2020-01305

(28) 1

(54) **NỒI ĐUN NẤU**

(51) **07-02**

(22) 03/06/2020

(43) 25/01/2021

CÔNG TY CỔ PHẦN ĐẦU TƯ THƯƠNG MẠI BÁCH TƯỜNG PHÁT (VN)

(73) Tầng 5, N01-T4 Tower, chung cư Phú Mỹ Complex, khu Ngoại Giao Đoàn, phường Xuân Tảo, quận Bắc Từ Liêm, thành phố Hà Nội

(72) Hoàng Minh Tuấn (VN)

(55)



1.1



1.2



1.3



1.4



1.5



1.6



1.7

CÔNG BÁO SỞ HỮU CÔNG NGHIỆP SỐ 394 TẬP A – QUYỀN 2 (01.2021)

- (11) **40644**
(21) 3-2020-01349 (28) 1
(54) **HỘP** (51) **09-03**
(22) 09/06/2020 (43) 25/01/2021
(73) **LG HOUSEHOLD & HEALTH CARE LTD. (KR)**
58, Saemunan-ro, Jongno-gu, Seoul, Republic of Korea
(72) YUN, Tae Ung (KR)
(74) Công ty TNHH Tâm nhìn và Liên danh (VISION & ASSOCIATES CO.LTD.)
(55)



1.1



1.2



1.3



1.4



1.5

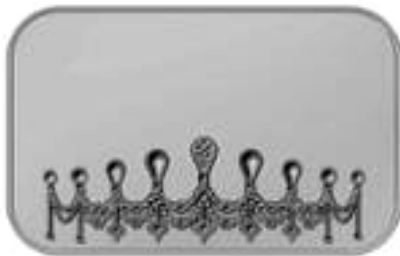

1.6



1.7



1.8



1.9



1.10

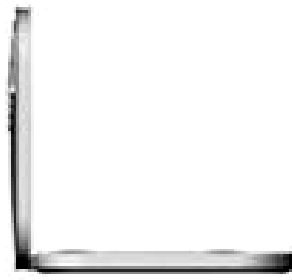

1.11

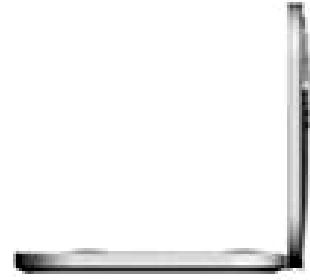

1.12

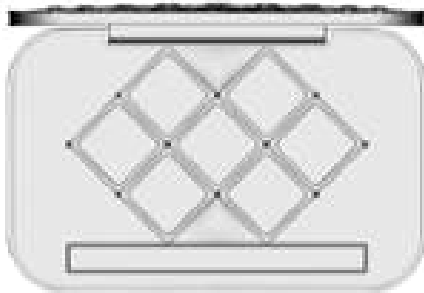

1.13

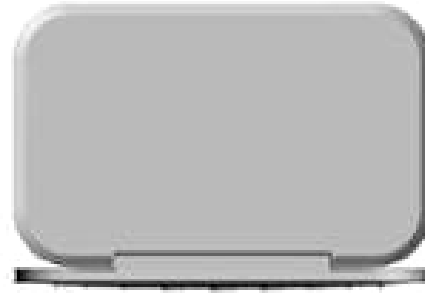

1.14

CÔNG BÁO SỞ HỮU CÔNG NGHIỆP SỐ 394 TẬP A – QUYỀN 2 (01.2021)

- (11) **40645**
- (21) 3-2020-01427 (28) 1
- (54) **NHÃN SẢN PHẨM** (51) **19-08**
- (22) 17/06/2020 (43) 25/01/2021
- (73) **CÔNG TY CỔ PHẦN GAP VIỆT NAM (VN)**
Số 9 Nguyễn Hồng, phường Thành Công, quận Ba Đình, thành phố Hà Nội
- (72) Vũ Đình Mười (VN)
- (74) Công ty TNHH Sở hữu trí tuệ Trần & Trần (TRAN & TRAN CO., LTD.)
- (55)



- (11) **40646**
(21) 3-2020-01432 (28) 1
(54) **BAO ĐỰNG DỤNG CỤ TRUYỀN THUỐC** (51) **09-05**
(22) 18/06/2020 (43) 25/01/2021
(30) 29/717,663 18/12/2019 US;
(73) **JANSSEN PHARMACEUTICA NV (BE)**
Turnhoutseweg 30, B-2340 Beerse, Belgium
(72) 1. MICHAEL CANNAMELA (US)
2. EMMA LOUISE HUBERT (US)
(74) Công ty Cổ phần Sở hữu công nghiệp INVESTIP (INVESTIP)
(55)



1.1



1.2

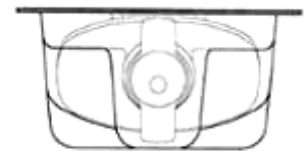

1.3

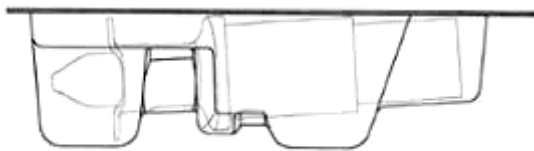

1.4

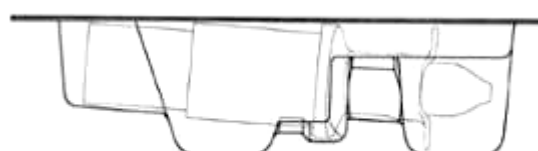

1.5



1.6



1.7

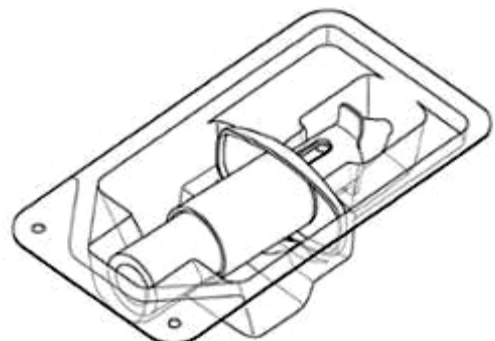

1.8

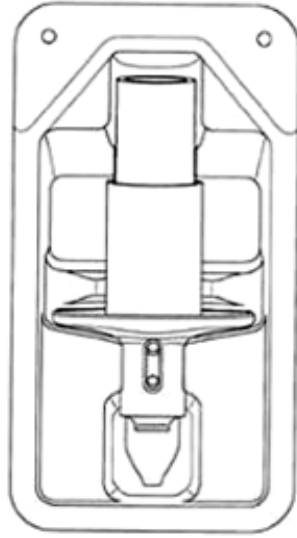

1.9

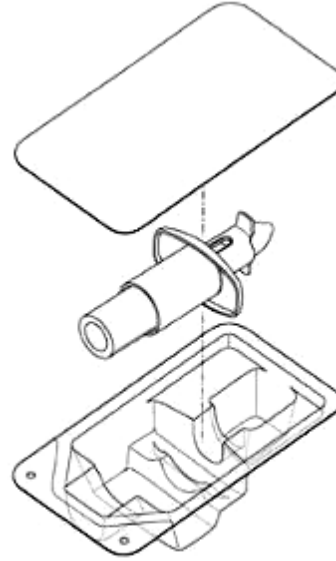

1.10

CÔNG BÁO SỞ HỮU CÔNG NGHIỆP SỐ 394 TẬP A – QUYỀN 2 (01.2021)

- (11) **40647**
(21) 3-2020-01447 (28) 1
(54) **THANH KIM LOẠI ĐỊNH HÌNH** (51) **25-01**
(22) 18/06/2020 (43) 25/01/2021
BÙI MINH TUẤN (VN)
(73) P.706 Ngõ 5, KĐT Pháp Vân - Tứ Hiệp, phường Hoàng Liệt, quận Hoàng Mai, thành phố Hà Nội
(72) Bùi Minh Tuấn (VN)
(74) Công ty TNHH Sở hữu trí tuệ PADEMARK (PADEMARK CO.,LTD.)
(55)

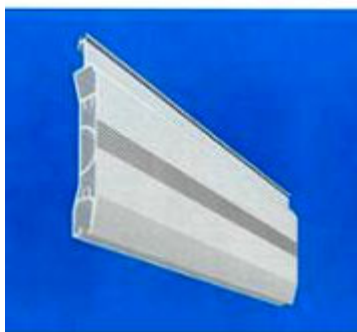

1.1

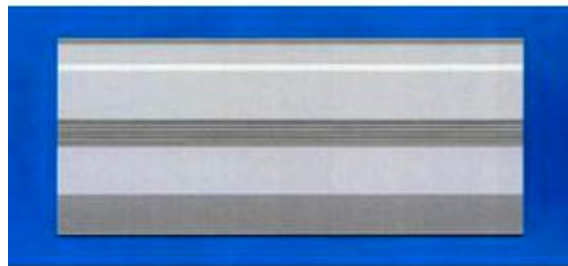

1.2



1.3

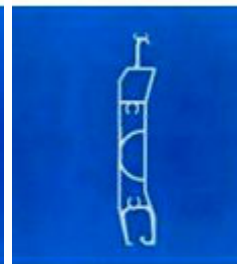

1.4

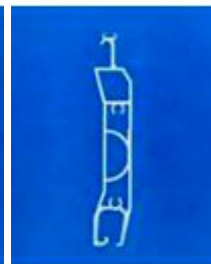

1.5



1.6



1.7

(11) **40648**

(21) 3-2020-01469

(28) 1

(54) **NHÀ TIỀN CHẾ**

(51) **25-03**

(22) 22/06/2020

(43) 25/01/2021

CÔNG TY TNHH MỘT THÀNH VIÊN LQ INTERNATIONAL (VN)

(73) 71 Đường Xuân Thủy, Khu phố 2, phường Thảo Điền, quận 2, thành phố Hồ Chí Minh

(72) Tăng Bảo Quyên (VN)

(55)

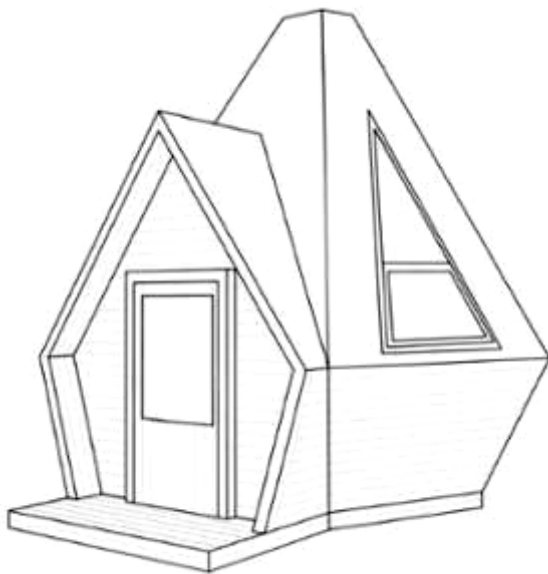

1.1

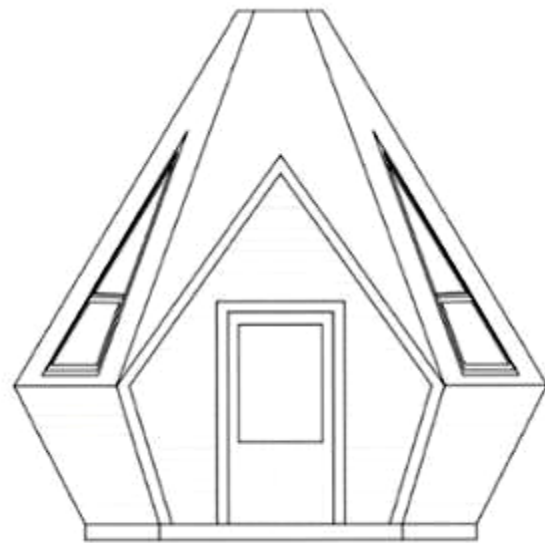

1.2

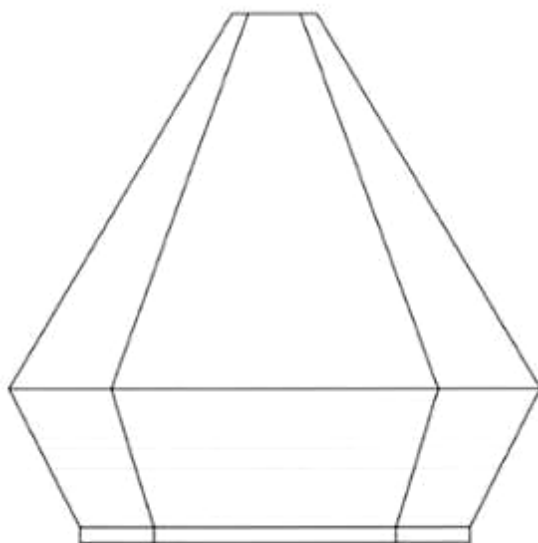

1.3

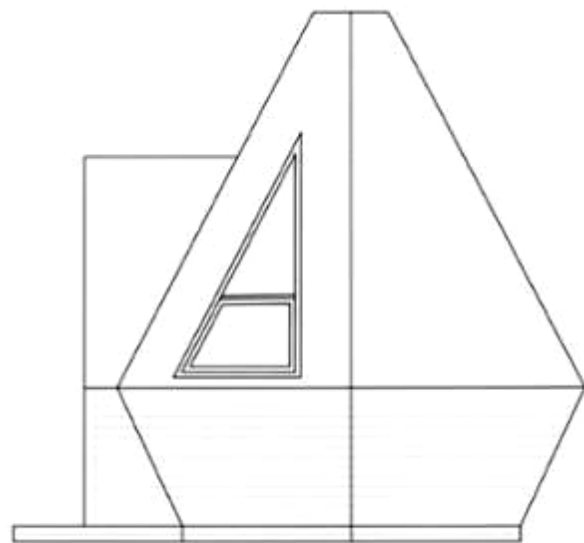

1.4

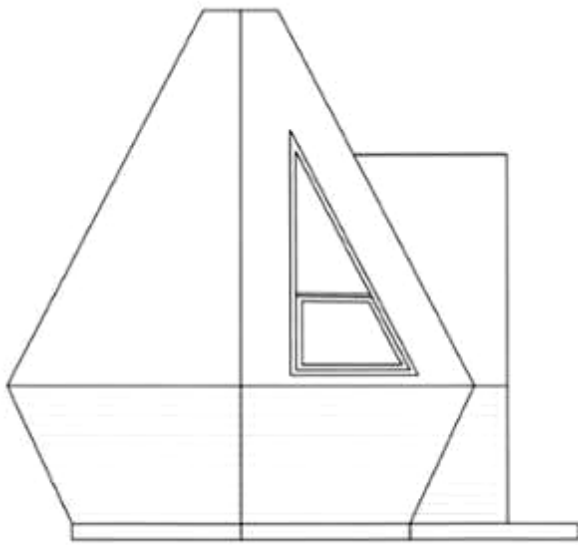

1.5

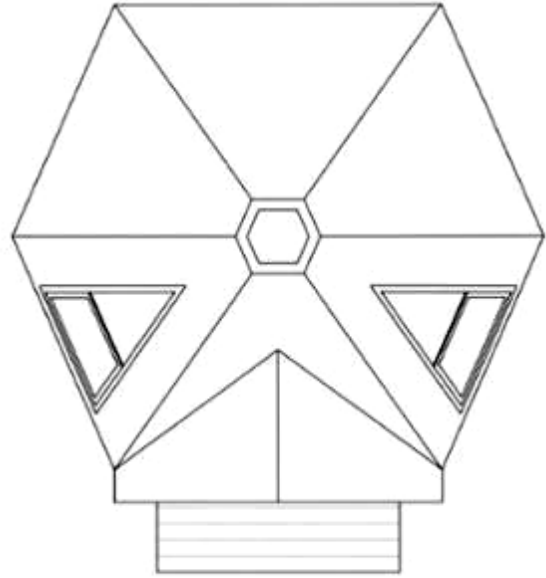

1.6

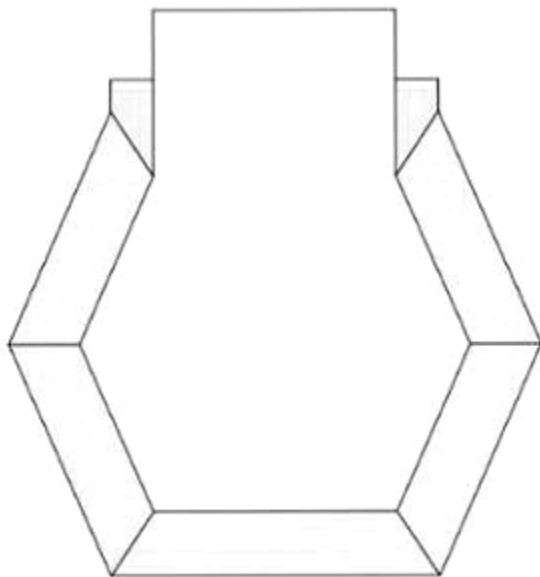

1.7

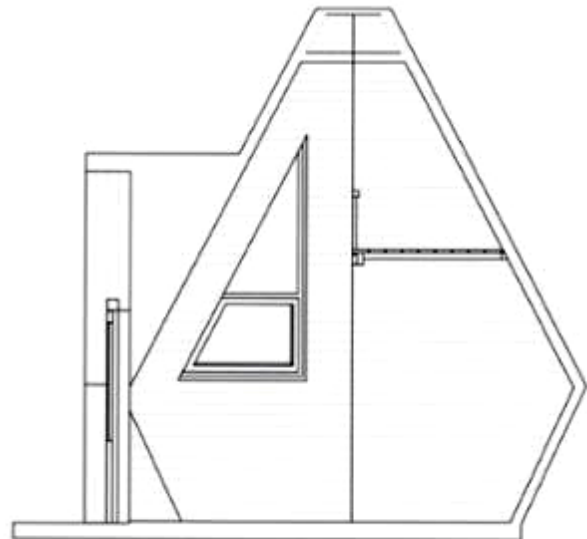

1.8

CÔNG BÁO SỞ HỮU CÔNG NGHIỆP SỐ 394 TẬP A – QUYỀN 2 (01.2021)

- (11) **40649**
(21) 3-2020-01479 (28) 1
(54) **KẾT ĐỰNG CHAI** (51) **09-04**
(22) 22/06/2020 (43) 25/01/2021
TỔNG CÔNG TY CỔ PHẦN BIA – RƯỢU – NƯỚC GIẢI KHÁT SÀI GÒN
(73) (VN)
187 Nguyễn Chí Thanh, phường 12, quận 5, thành phố Hồ Chí Minh
(72) Neo Gim Siong Bennett (SG)
(74) Công ty TNHH Tư vấn ALIATLEGAL (ALIAT LEGAL)
(55)



1.1



1.2



1.3

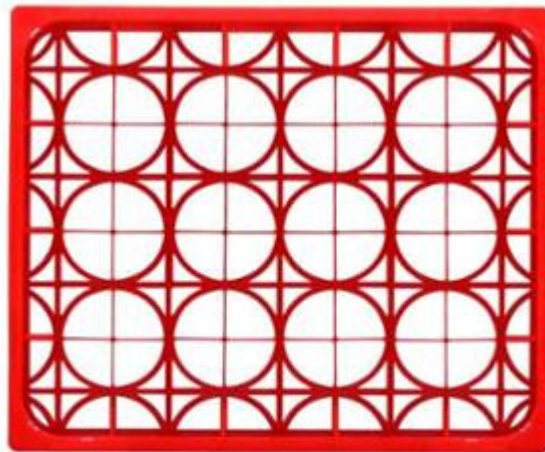

1.4

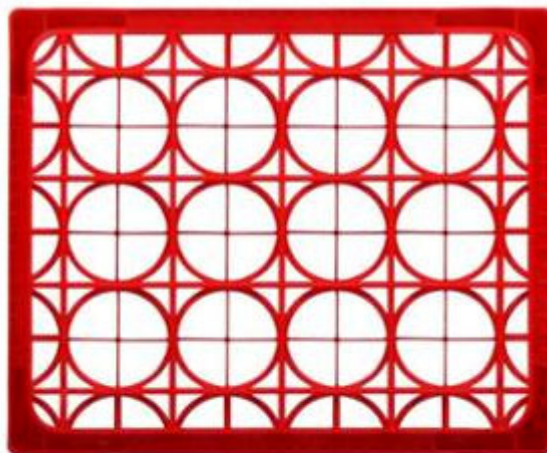

1.5

CÔNG BÁO SỞ HỮU CÔNG NGHIỆP SỐ 394 TẬP A – QUYỀN 2 (01.2021)

- (11) **40650**
(21) 3-2020-01491 (28) 1
(54) **BÁNH TRUNG THU** (51) **01-01**
(22) 25/06/2020 (43) 25/01/2021
(73) **MONDELEZ INTERNATIONAL AMEA PTE. LTD. (SG)**
346 Jalan Boon Lay, Jurong, Singapore 619528
(72) Trần Thị Cẩm Giang (VN)
(74) Công ty Cổ phần Sở hữu công nghiệp INVESTIP (INVESTIP)
(55)



1.1



1.2



1.3



1.4



1.5



1.6



1.7

(11) **40651**

(21) 3-2020-01502

(28) 1

(54) **BÁNH TRUNG THU**

(51) **01-01**

(22) 26/06/2020

(43) 25/01/2021

CÔNG TY CỔ PHẦN MONDELEZ KINH ĐÔ VIỆT NAM (VN)

(73) Số 26 VSIP đường số 8, KCN Việt Nam - Singapore, phường Bình Hòa, thành phố Thuận An, tỉnh Bình Dương

(72) Trần Thị Cẩm Giang (VN)

(74) Công ty Cổ phần Sở hữu công nghiệp INVESTIP (INVESTIP)

(55)



1.1



1.2



1.3



1.4



1.5



1.6



1.7

CÔNG BÁO SỞ HỮU CÔNG NGHIỆP SỐ 394 TẬP A – QUYỀN 2 (01.2021)

(11) **40652**

(21) 3-2020-01516

(28) 1

(54) **MẶT NẠ BẢO HỘ**

(51) **29-02**

(22) 30/06/2020

(43) 25/01/2021

CÔNG TY CỔ PHẦN TẬP ĐOÀN THIÊN LONG (VN)

(73) Lô 6-8-10-12 đường số 3, khu công nghiệp Tân Tạo, quận Bình Tân, thành phố Hồ Chí Minh

(72) Cô Gia Thọ (VN)

(74) Công ty TNHH Tư vấn sở hữu trí tuệ Việt (VIET IP CO.,LTD.)

(55)



1.1



1.2



1.3



1.4



1.5



1.6



1.7

CÔNG BÁO SỞ HỮU CÔNG NGHIỆP SỐ 394 TẬP A – QUYỀN 2 (01.2021)

(11) **40653**

(21) 3-2020-01517

(28) 1

(54) **MẶT NẠ BẢO HỘ**

(51) **29-02**

(22) 30/06/2020

(43) 25/01/2021

CÔNG TY CỔ PHẦN TẬP ĐOÀN THIÊN LONG (VN)

(73) Lô 6-8-10-12 đường số 3, khu công nghiệp Tân Tạo, quận Bình Tân, thành phố Hồ Chí Minh

(72) Cô Gia Thọ (VN)

(74) Công ty TNHH Tư vấn sở hữu trí tuệ Việt (VIET IP CO.,LTD.)

(55)



1.1



1.2



1.3



1.4



1.5



1.6



1.7

CÔNG BÁO SỞ HỮU CÔNG NGHIỆP SỐ 394 TẬP A – QUYỀN 2 (01.2021)

(11) **40654**

(21) 3-2020-01681

(54) **THANH NHÔM ĐỊNH HÌNH**

(22) 22/07/2020

CÔNG TY TNHH HOPO QUỐC TẾ (VN)

(73) Số nhà 23 ngách 27 ngõ 139 đường Nguyễn Ngọc Vũ, phường Trung Hoà, quận Cầu Giấy, thành phố Hà Nội

(72) Châu Đình An (CN)

(55)

(28) 1

(51) **25-01**

(43) 25/01/2021



1.1



1.2



1.3



1.4



1.5

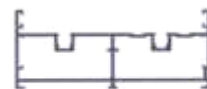

1.6

- (11) **40655**
(21) 3-2020-01716 (28) 1
(54) **HỘP SỮA CHUA** (51) **09-03**
(22) 24/07/2020 (43) 25/01/2021
(73) **CÔNG TY TNHH THỰC PHẨM ÁNH HỒNG (VN)**
Số 08, đường 26, phường 10, quận 6, thành phố Hồ Chí Minh
(72) Nguyễn Thị Ánh Hồng (VN)
(74) Công ty Luật TNHH Phạm và Liên danh (PHAM & ASSOCIATES)
(55)



1.1



1.2



1.3



1.4



1.5



1.6

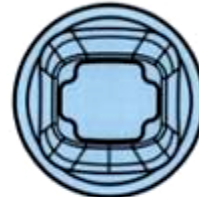

1.7

CÔNG BÁO SỞ HỮU CÔNG NGHIỆP SỐ 394 TẬP A – QUYỀN 2 (01.2021)

(11) **40656**

(21) 3-2020-01717

(28) 1

(54) **BAO GÓI**

(51) **09-05**

(22) 24/07/2020

(43) 25/01/2021

CÔNG TY CỔ PHẦN ONE-ONE MIỀN TRUNG (VN)

(73) Khu kinh tế Chân Mây - Lăng Cô, xã Lộc Tiến, huyện Phú Lộc, tỉnh Thừa Thiên Huế

(72) Lê Thị Phương Thảo (VN)

(74) Công ty TNHH Sở hữu trí tuệ INNETCO-Hoàng Phúc (INNETCO CO., LTD)

(55)



1.1



1.2

CÔNG BÁO SỞ HỮU CÔNG NGHIỆP SỐ 394 TẬP A – QUYỀN 2 (01.2021)

(11) **40657**

(21) 3-2020-01718

(28) 1

(54) **BAO GÓI**

(51) **09-05**

(22) 24/07/2020

(43) 25/01/2021

CÔNG TY CỔ PHẦN ONE-ONE MIỀN TRUNG (VN)

(73) Khu kinh tế Chân Mây - Lăng Cô, xã Lộc Tiến, huyện Phú Lộc, tỉnh Thừa Thiên Huế

(72) Lê Thị Phương Thảo (VN)

(74) Công ty TNHH Sở hữu trí tuệ INNETCO-Hoàng Phúc (INNETCO CO., LTD)

(55)



1.1



1.2

CÔNG BÁO SỞ HỮU CÔNG NGHIỆP SỐ 394 TẬP A – QUYỀN 2 (01.2021)

(11) **40658**

(21) 3-2020-01719

(28) 1

(54) **BAO GÓI**

(51) **09-05**

(22) 24/07/2020

(43) 25/01/2021

CÔNG TY CỔ PHẦN ONE-ONE MIỀN TRUNG (VN)

(73) Khu kinh tế Chân Mây - Lăng Cô, xã Lộc Tiến, huyện Phú Lộc, tỉnh Thừa Thiên Huế

(72) Lê Thị Phương Thảo (VN)

(74) Công ty TNHH Sở hữu trí tuệ INNETCO-Hoàng Phúc (INNETCO CO., LTD)

(55)



1.1



1.2

CÔNG BÁO SỞ HỮU CÔNG NGHIỆP SỐ 394 TẬP A – QUYỀN 2 (01.2021)

(11) **40659**

(21) 3-2020-01720

(28) 1

(54) **BAO GÓI**

(51) **09-05**

(22) 24/07/2020

(43) 25/01/2021

CÔNG TY CỔ PHẦN ONE-ONE MIỀN TRUNG (VN)

(73) Khu kinh tế Chân Mây - Lăng Cô, xã Lộc Tiến, huyện Phú Lộc, tỉnh Thừa Thiên Huế

(72) Lê Thị Phương Thảo (VN)

(74) Công ty TNHH Sở hữu trí tuệ INNETCO-Hoàng Phúc (INNETCO CO., LTD)

(55)



1.1



1.2

(11) **40660**

(21) 3-2020-01737

(28) 1

(54) **LỚP XE**

(51) **12-15**

(22) 28/07/2020

(43) 25/01/2021

(73) **COOPER TIRE & RUBBER COMPANY (US)**

701 Lima Avenue, Findlay, Ohio 45840, United States of America

(72) Zachary Kochanek (US)

(74) **CÔNG TY LUẬT TRÁCH NHIỆM HỮU HẠN AMBYS HÀ NỘI (AMBYS HANOI)**

(55)

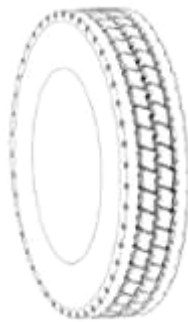

1.1



1.2

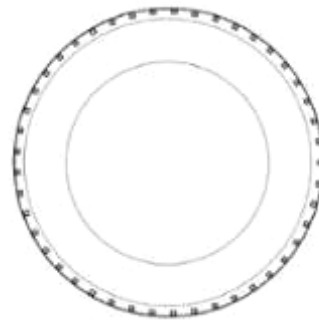

1.3



1.4

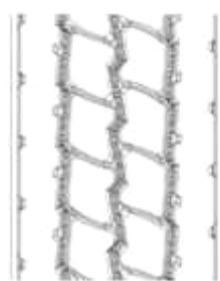

1.5

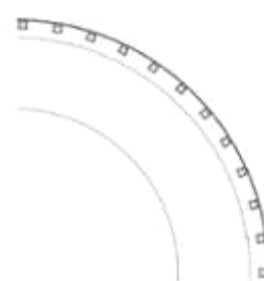

1.6

CÔNG BÁO SỞ HỮU CÔNG NGHIỆP SỐ 394 TẬP A – QUYỀN 2 (01.2021)

- (11) **40661**
- (21) 3-2020-01782 (28) 2
- (54) **MÁY NHẬN ĐIỆN KHUÔN MẶT** (51) **14-02**
- (22) 31/07/2020 (43) 25/01/2021
- (30) 202030108355.9 26/03/2020 CN;
SHENZHEN SENSETIME TECHNOLOGY CO., LTD. (CN)
- (73) Room 201, Building A, No. 1, Qianwan Road, Qianhai Shenzhen-Hongkong
Modern Service Industry Cooperation Zone, Shenzhen, Guangdong, China 518000
1. LI, CHENG (CN)
- (72) 2. LI, JUNQIANG (CN)
3. LI, WANZHI (CN)
4. LIN, PEICAI (CN)
- (74) Công ty TNHH Dịch vụ Sở hữu trí tuệ KENFOX (KENFOX IP SERVICE
CO.,LTD.)
- (55)

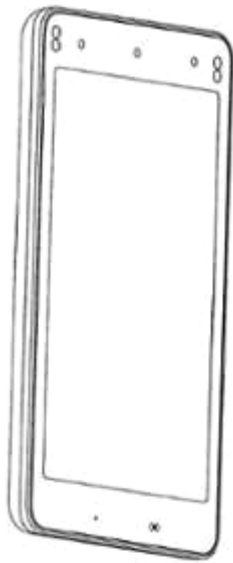

1.1

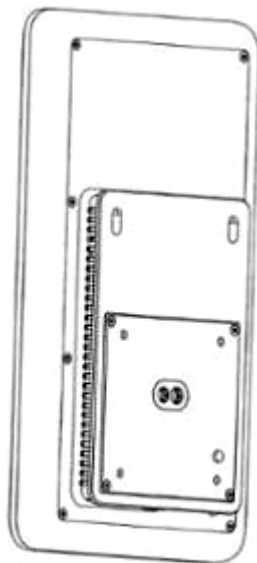

1.2

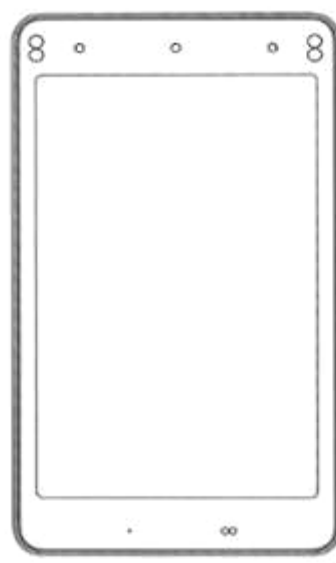

1.3

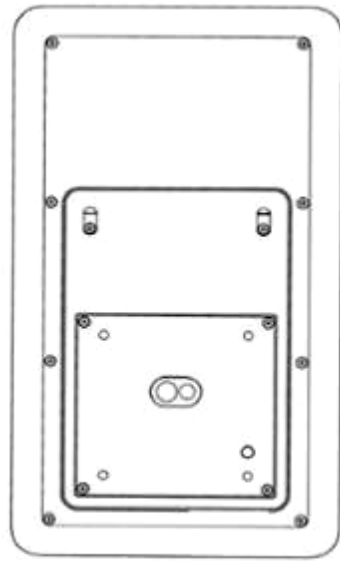

1.4

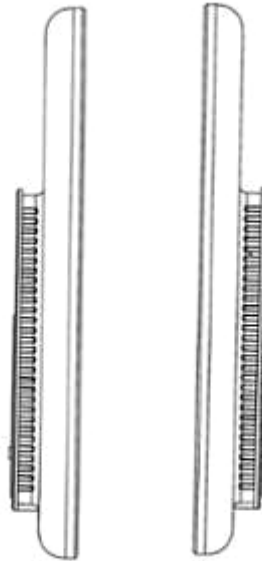

1.5

1.6



1.7



1.8



1.9



2.1



2.2

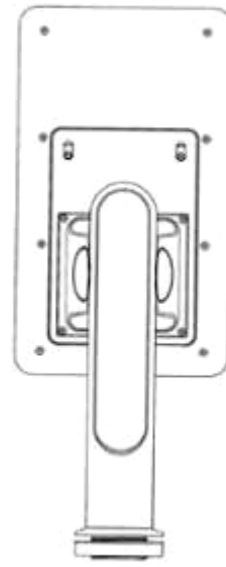

2.3

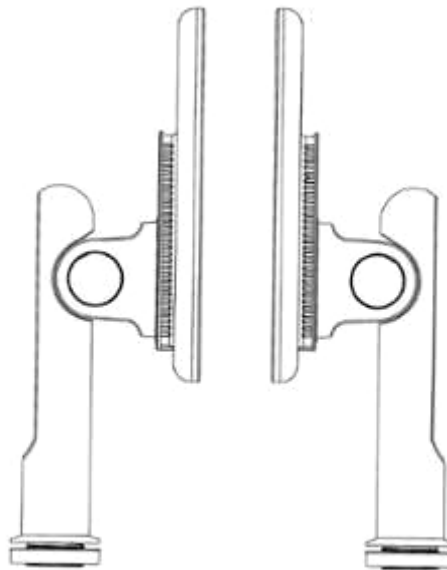

2.4

2.5



2.6

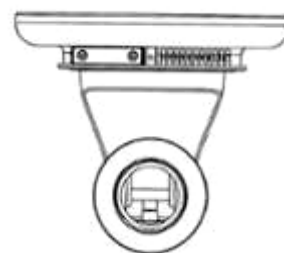

2.7

CÔNG BÁO SỞ HỮU CÔNG NGHIỆP SỐ 394 TẬP A – QUYỀN 2 (01.2021)

- (11) **40662**
- (21) 3-2020-01820 (28) 1
- (54) **BAO BÌ HẠT GIỐNG** (51) **09-05**
- (22) 05/08/2020 (43) 25/01/2021
- CÔNG TY TNHH LÚA GẠO VIỆT NAM (VN)**
- (73) Cụm công nghiệp Trường Xuân, xã Trường Xuân, huyện Tháp Mười, tỉnh Đồng Tháp
- (72) Bùi Quang Sơn (VN)
- (74) Công ty TNHH Tư vấn ALIATLEGAL (ALIAT LEGAL)
- (55)



1.1



1.2

CÔNG BÁO SỞ HỮU CÔNG NGHIỆP SỐ 394 TẬP A – QUYỀN 2 (01.2021)

- (11) **40663**
- (21) 3-2020-01831 (28) 1
- (54) **NHÃN SẢN PHẨM** (51) **19-08**
- (22) 06/08/2020 (43) 25/01/2021
- CÔNG TY CỔ PHẦN QUỐC TẾ ROYAL VIỆT NAM (VN)**
- (73) Số 20-16 B1 làng Việt Kiều Châu Âu, phường Mỗ Lao, quận Hà Đông, thành phố Hà Nội
- (72) Nguyễn Duy Hoàng (VN)
- (74) Công ty TNHH Sở hữu trí tuệ IPS Việt Nam (VIET NAM IPS INTERPRO CO., LTD)
- (55)



CÔNG BÁO SỞ HỮU CÔNG NGHIỆP SỐ 394 TẬP A – QUYỀN 2 (01.2021)

(11) **40664**

(21) 3-2020-01832

(28) 1

(54) **NHÃN SẢN PHẨM**

(51) **19-08**

(22) 06/08/2020

(43) 25/01/2021

CÔNG TY CỔ PHẦN QUỐC TẾ ROYAL VIỆT NAM (VN)

(73) Số 20-16 B1 làng Việt Kiều Châu Âu, phường Mỹ Lao, quận Hà Đông, thành phố Hà Nội

(72) Nguyễn Duy Hoàng (VN)

(74) Công ty TNHH Sở hữu trí tuệ IPS Việt Nam (VIET NAM IPS INTERPRO CO., LTD)

(55)



CÔNG BÁO SỞ HỮU CÔNG NGHIỆP SỐ 394 TẬP A – QUYỀN 2 (01.2021)

(11) **40665**

(21) 3-2020-01838

(28) 1

(54) **NHÃN SẢN PHẨM**

(51) **19-08**

(22) 06/08/2020

(43) 25/01/2021

CÔNG TY TNHH NƯỚC GIẢI KHÁT TINGCO (VN)

(73) 47 đường Linh Đông, khu phố 7, phường Linh Đông, quận Thủ Đức, thành phố Hồ Chí Minh

(72) Võ Thị Nguyệt Nga (VN)

(74) Công ty Cổ phần Sở hữu công nghiệp INVESTIP (INVESTIP)

(55)



CÔNG BÁO SỞ HỮU CÔNG NGHIỆP SỐ 394 TẬP A – QUYỀN 2 (01.2021)

(11) **40666**

(21) 3-2020-01858

(28) 2

(54) **BÌNH ĐỰNG**

(51) **07-07**

(22) 07/08/2020

(43) 25/01/2021

CÔNG TY CỔ PHẦN BÓNG ĐÈN PHÍCH NƯỚC RẠNG ĐÔNG (VN)

(73) 87-89 phố Hạ Đình, phường Thanh Xuân Trung, quận Thanh Xuân, thành phố Hà Nội

(72) Trần Trung Tường (VN)

(55)



1.1

1.2

1.3



1.4

1.5

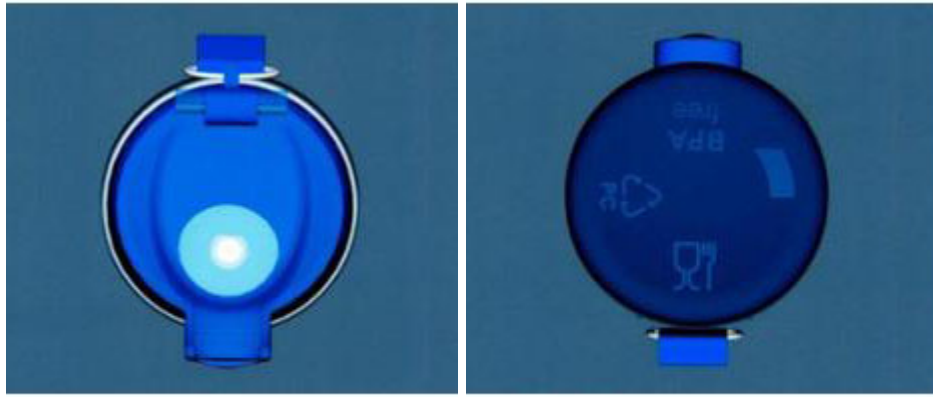

1.6

1.7



2.1

2.2

2.3



2.4

2.5



2.6



2.7

CÔNG BÁO SỞ HỮU CÔNG NGHIỆP SỐ 394 TẬP A – QUYỀN 2 (01.2021)

- (11) **40667**
(21) 3-2020-01864 (28) 1
(54) **NHÃN SẢN PHẨM** (51) **19-08**
(22) 10/08/2020 (43) 25/01/2021
CÔNG TY TNHH THƯƠNG MẠI DỊCH VỤ SH CAMPUS (VN)
(73) Thửa 7, lô 8A2 khu ĐTM Ngã Năm Sân Bay Cát Bi, phường Đằng Giang, quận Ngô Quyền, thành phố Hải Phòng
(72) Nguyễn Ngọc Phương (VN)
(74) **CÔNG TY LUẬT TNHH KHÔI NGỌC (KHOI NGOC LAW COMPANY LTD)**
(55)



CÔNG BÁO SỞ HỮU CÔNG NGHIỆP SỐ 394 TẬP A – QUYỀN 2 (01.2021)

- (11) **40668**
(21) 3-2020-01865 (28) 1
(54) **NHÃN SẢN PHẨM** (51) **19-08**
(22) 10/08/2020 (43) 25/01/2021
CÔNG TY TNHH THƯƠNG MẠI DỊCH VỤ SH CAMPUS (VN)
(73) Thửa 7, lô 8A2 khu ĐTM Ngã Năm Sân Bay Cát Bi, phường Đằng Giang, quận Ngô Quyền, thành phố Hải Phòng
(72) Nguyễn Ngọc Phương (VN)
(74) **CÔNG TY LUẬT TNHH KHÔI NGỌC (KHOI NGOC LAW COMPANY LTD)**
(55)



CÔNG BÁO SỞ HỮU CÔNG NGHIỆP SỐ 394 TẬP A – QUYỀN 2 (01.2021)

(11) **40669**

(21) 3-2020-01866

(28) 2

(54) **NHÃN SẢN PHẨM**

(51) **19-08**

(22) 10/08/2020

(43) 25/01/2021

CÔNG TY TNHH THƯƠNG MẠI DỊCH VỤ SH CAMPUS (VN)

(73) Thửa 7, lô 8A2 khu ĐTM Ngã Năm Sân Bay Cát Bi, phường Đằng Giang, quận Ngô Quyền, thành phố Hải Phòng

(72) Nguyễn Ngọc Phương (VN)

(74) CÔNG TY LUẬT TNHH KHÔI NGỌC (KHOI NGOC LAW COMPANY LTD)

(55)



1

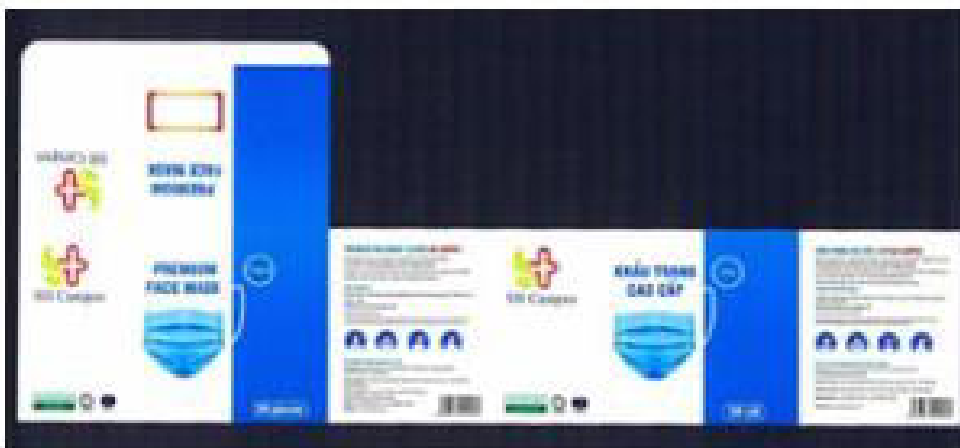

2

CÔNG BÁO SỞ HỮU CÔNG NGHIỆP SỐ 394 TẬP A – QUYỀN 2 (01.2021)

(11) **40670**

(21) 3-2020-01867

(28) 1

(54) **KHẨU TRANG Y TẾ**

(51) **02-99**

(22) 10/08/2020

(43) 25/01/2021

CÔNG TY TNHH THƯƠNG MẠI DỊCH VỤ SH CAMPUS (VN)

(73) Thửa 7, lô 8A2 khu ĐTM Ngã Năm Sân Bay Cát Bi, phường Đằng Giang, quận Ngô Quyền, thành phố Hải Phòng

(72) Nguyễn Ngọc Phương (VN)

(74) CÔNG TY LUẬT TNHH KHÔI NGỌC (KHOI NGOC LAW COMPANY LTD)

(55)

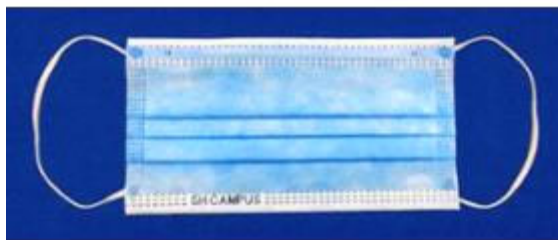

1.1



1.2

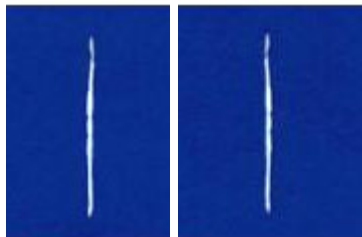

1.3



1.4



1.5



1.6

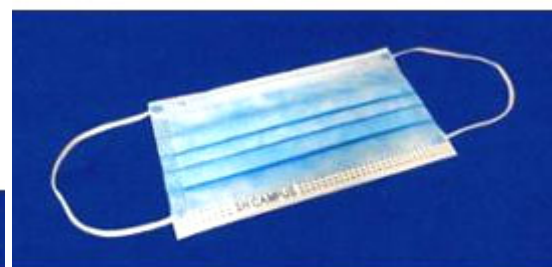

1.7

- (11) **40671**
(21) 3-2020-01880 (28) 1
(54) **ĐÈN ÓP TRẦN** (51) **26-05**
(22) 12/08/2020 (43) 25/01/2021
(30) 202030209300.7 11/05/2020 CN;
CÔNG TY TNHH PVTECH LIGHTING (VIỆT NAM) (VN)
(73) Lô 16, đường số 10, khu công nghiệp Cẩm Điền - Lương Điền, xã Lương Điền, huyện Cẩm Giàng, tỉnh Hải Dương
(72) 1. FUXING LU (CN)
2. XIAOPING LAN (CN)
(74) CÔNG TY TRÁCH NHIỆM HỮU HẠN TƯ VẤN ĐẦU TƯ VÀ SỞ HỮU TRÍ TUỆ INTERFIVE (INTERFIVE CO., LTD)
(55)

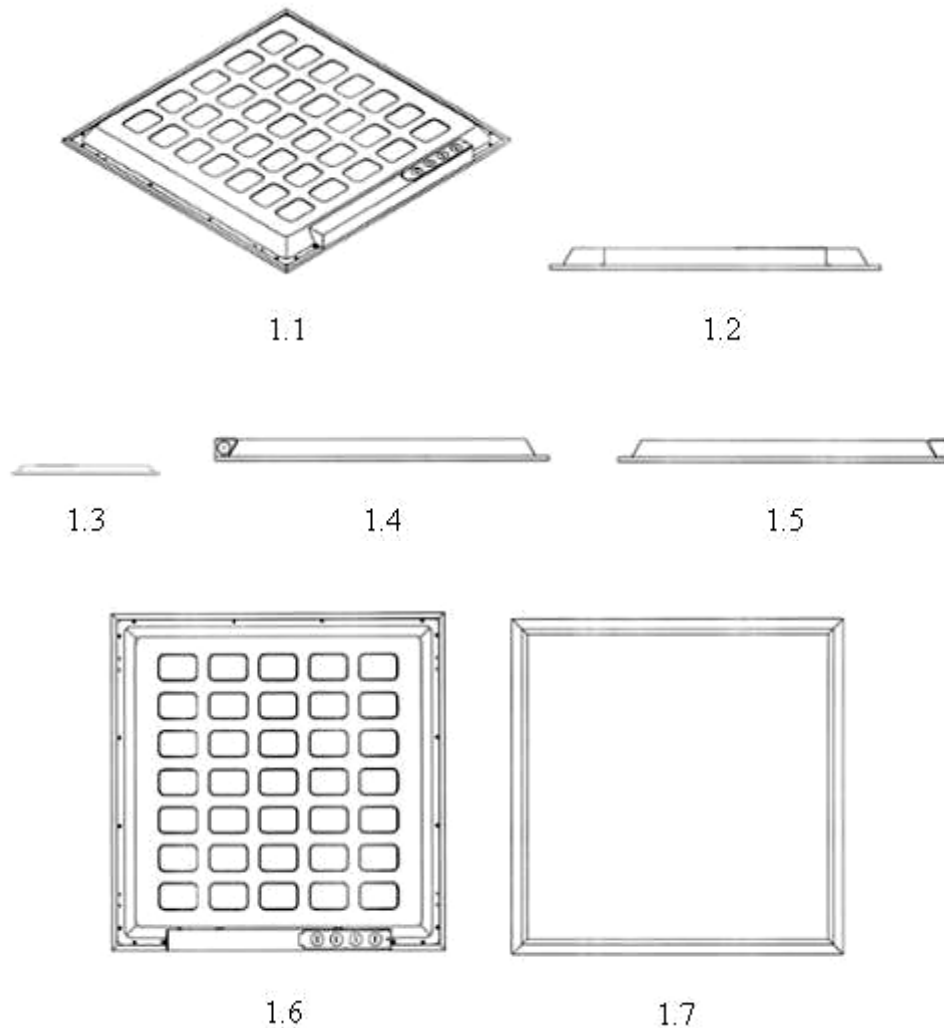

- (11) **40672**
(21) 3-2020-01886 (28) 1
(54) **QUẠT THÔNG GIÓ** (51) **23-04**
(22) 12/08/2020 (43) 25/01/2021
(30) 2020-009354 12/05/2020 JP;
PANASONIC INTELLECTUAL PROPERTY MANAGEMENT CO., LTD.
(73) (JP)
1-61, Shiromi 2-chome, Chuo-ku, Osaka-shi, Osaka 540-6207 Japan
(72) Motohiro AOKI (JP)
(74) Công ty Luật TNHH Phạm và Liên danh (PHAM & ASSOCIATES)
(55)

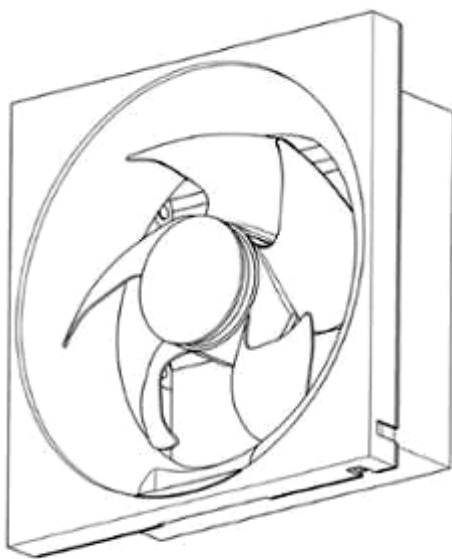

1.1

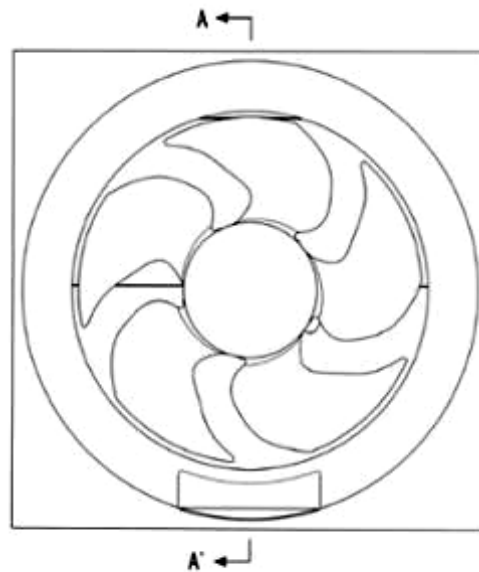

1.2

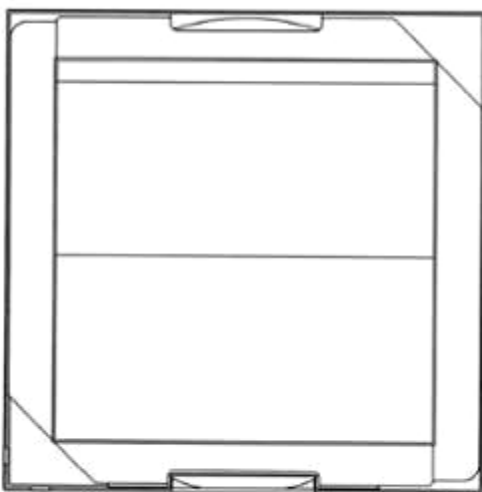

1.3

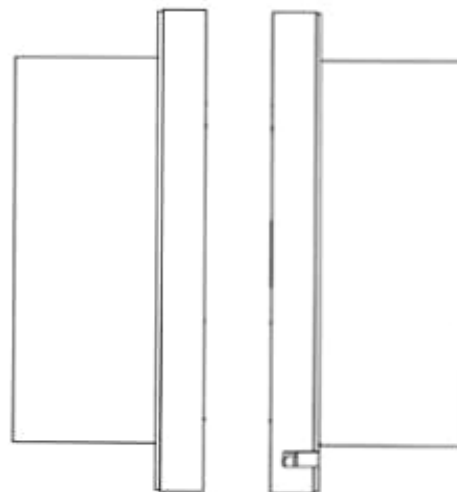

1.4

1.5



1.6



1.7

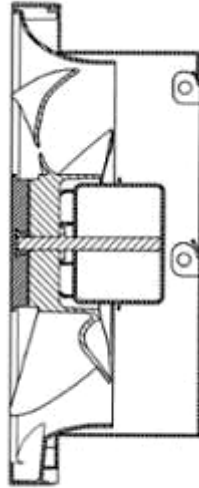

1.8

- (11) **40673**
(21) 3-2020-01888 (28) 1
(54) **TẤM NÂNG HÀNG** (51) **09-08**
(22) 12/08/2020 (43) 25/01/2021
(30) 202030358810.0 06/07/2020 CN;
HANGZHOU PENNO PACKTECH CO., LTD. (CN)
(73) No.4 Yangcheng Road, Pingyao Town, Yuhang District, Hangzhou City, Zhejiang Province, China, 310000
1. BIN LIN (CN)
2. QIAOLI WU (CN)
(72) 3. LEQUN LIU (CN)
4. FEI YANG (CN)
5. WEI LIU (CN)
(74) Công ty TNHH Trà và cộng sự (TRA & ASSOCIATES CO.,LTD)
(55)

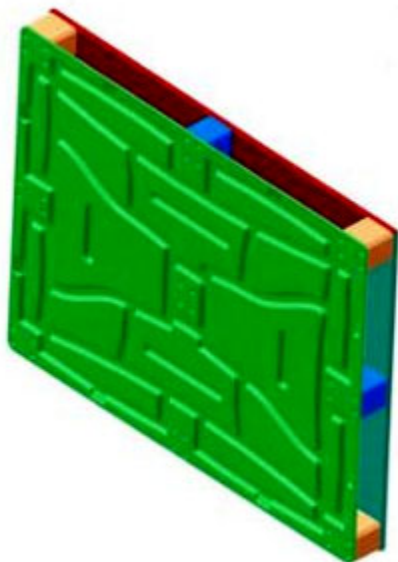

1.1

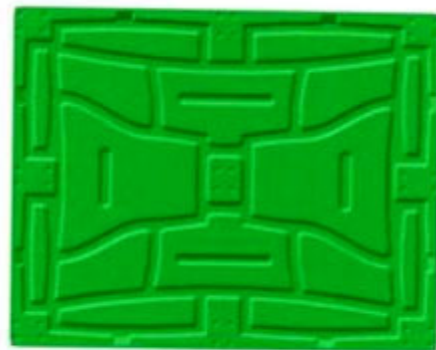

1.2

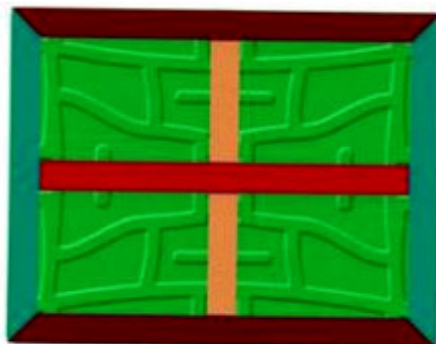

1.3

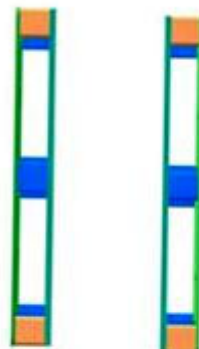

1.4

1.5



1.6



1.7

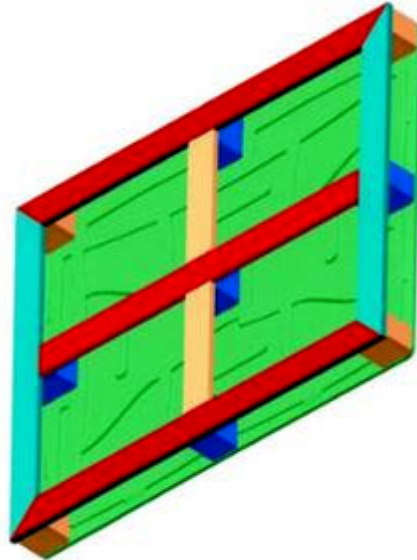

1.8

CÔNG BÁO SỞ HỮU CÔNG NGHIỆP SỐ 394 TẬP A – QUYỀN 2 (01.2021)

- (11) **40674**
(21) 3-2020-01895
(54) **CỐC**
(22) 13/08/2020
(30) 29/724,469 14/02/2020 US;
(73) **BALL CORPORATION (US)**
10 Longs Peak Drive, Broomfield, Colorado 80021, UNITED STATES
(72) Anthony J. SCOTT (US)
(74) Công ty TNHH Trường Xuân (AGELESS CO.,LTD.)
(55)
- (28) 2
(51) **07-01**
(43) 25/01/2021



1.1

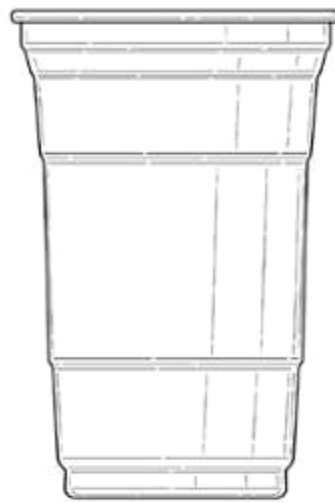

1.2

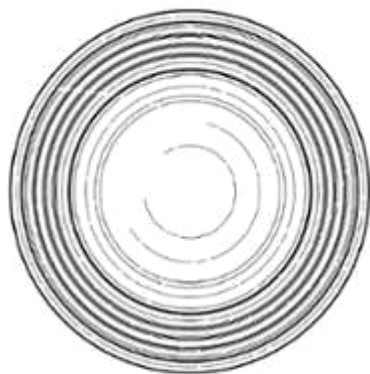

1.3

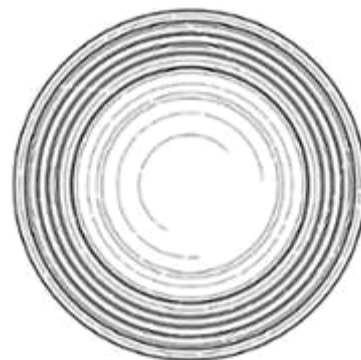

1.4



2.1

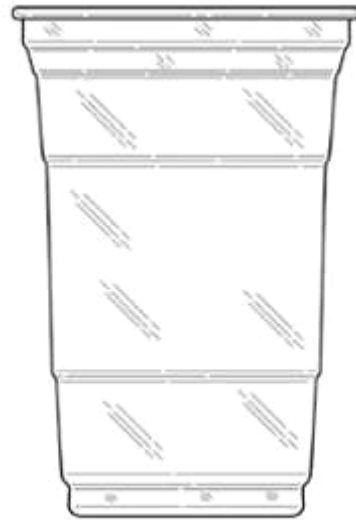

2.2

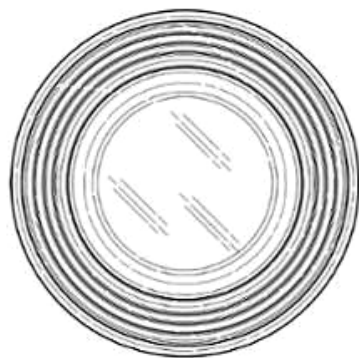

2.3

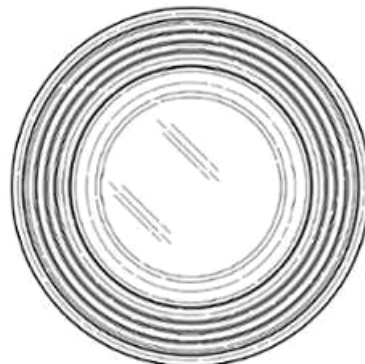

2.4

- (11) **40675**
(21) 3-2020-01904 (28) 1
(54) **ĐỒ CHƠI HÌNH CON TRÂU** (51) **21-01**
(22) 14/08/2020 (43) 25/01/2021
(73) **VƯƠNG MINH CƯỜNG (VN)**
36/25 Trịnh Đình Thảo, phường Hòa Thạnh, quận Tân Phú, thành phố Hồ Chí Minh
(72) Vương Minh Cường (VN)
(74) Công ty TNHH một thành viên Trường Luật (Trường Luật)
(55)



1.1



1.2

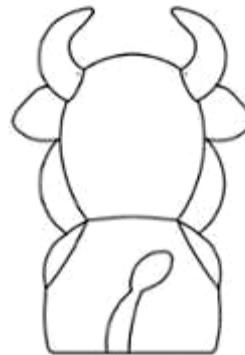

1.3



1.4



1.5

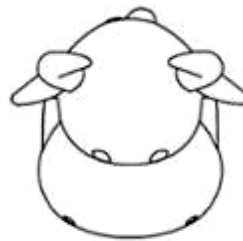

1.6



1.7

CÔNG BÁO SỞ HỮU CÔNG NGHIỆP SỐ 394 TẬP A – QUYỀN 2 (01.2021)

- (11) **40676**
(21) 3-2020-01907 (28) 1
(54) **THIẾT BỊ CẤP NGUỒN** (51) **13-01; 13-02**
(22) 17/08/2020 (43) 25/01/2021
(30) 2020-003383 21/02/2020 JP;
(73) **HONDA MOTOR CO., LTD. (JP)**
1-1, Minami-Aoyama 2-chome, Minato-ku, Tokyo, 107-8556 Japan
(72) Koichi AZUMA (JP)
(74) Công ty Luật TNHH Phạm và Liên danh (PHAM & ASSOCIATES)
(55)



1.1



1.2



1.3



1.4



1.5



1.6



1.7



1.8



1.9



1.10

CÔNG BÁO SỞ HỮU CÔNG NGHIỆP SỐ 394 TẬP A – QUYỀN 2 (01.2021)

- (11) **40677**
(21) 3-2020-01908 (28) 1
(54) **KHAY ĐỠ PIN CHO THIẾT BỊ CẤP NGUỒN** (51) **13-02**
(22) 17/08/2020 (43) 25/01/2021
(30) 2020-003384 21/02/2020 JP;
(73) **HONDA MOTOR CO., LTD. (JP)**
1-1, Minami-Aoyama 2-chome, Minato-ku, Tokyo, 107-8556 Japan
(72) Koichi AZUMA (JP)
(74) Công ty Luật TNHH Phạm và Liên danh (PHAM & ASSOCIATES)
(55)



1.1



1.2



1.3



1.4



1.5



1.6



1.7



1.8



1.9



1.10



1.11



1.12

CÔNG BÁO SỞ HỮU CÔNG NGHIỆP SỐ 394 TẬP A – QUYỀN 2 (01.2021)

(11) **40678**

(21) 3-2020-01925

(54) **DÉP**

(22) 18/08/2020

(28) 1

(51) **02-04**

(43) 25/01/2021

(73) **CÔNG TY TNHH BÌNH TIÊN ĐỒNG NAI (VN)**

1/1 Phạm Văn Thuận, phường Tam Hiệp, thành phố Biên Hòa, tỉnh Đồng Nai

(72) Lai Khiêm (VN)

(74) Công ty TNHH Tư vấn sở hữu trí tuệ Việt (VIET IP CO.,LTD.)

(55)



1.1



1.2



1.3



1.4



1.5



1.6

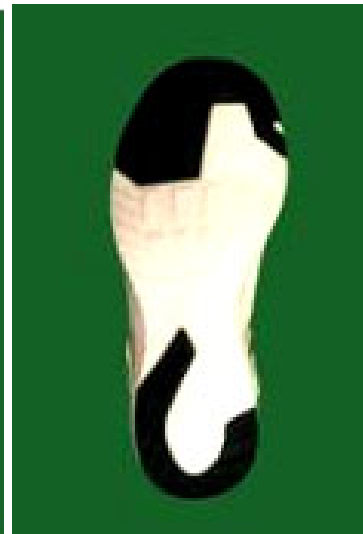

1.7

CÔNG BÁO SỞ HỮU CÔNG NGHIỆP SỐ 394 TẬP A – QUYỀN 2 (01.2021)

(11) **40679**

(21) 3-2020-02002

(28) 1

(54) **TRỤ TRỒNG CÂY**

(51) **11-02**

(22) 28/08/2020

(43) 25/01/2021

(73) **NGUYỄN VĂN HƯNG (VN)**

(73) 15 Hồ Tùng Mậu, thành phố Kon Tum, tỉnh Kon Tum

(72) Nguyễn Văn Hưng (VN)

(74) Công ty TNHH Tư vấn đầu tư và Sở hữu trí tuệ Hoàng Phi (HOANG PHI INVEST & I.P CO., LTD)

(55)

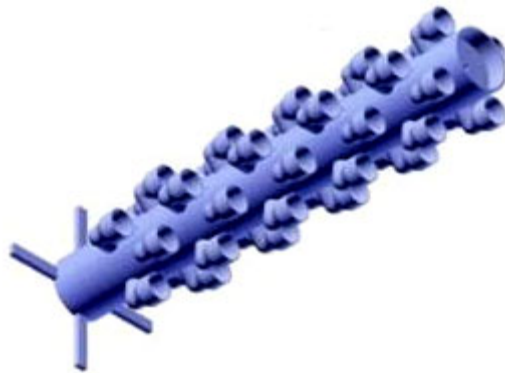

1.1



1.2



1.3



1.4

(11) **40680**

(21) 3-2020-02004

(28) 1

(54) **BỘ KHUẾCH ĐẠI**

(51) **14-03**

(22) 28/08/2020

(43) 25/01/2021

(73) **BMB (SHANGHAI) INTERNATIONAL CORP. (CN)**

6010 Yongxin building, No.887 Huaihai Middle Road, Shanghai, China

(72) Yuzhen GU (CN)

(74) Công ty Luật TNHH T&G (TGVN)

(55)

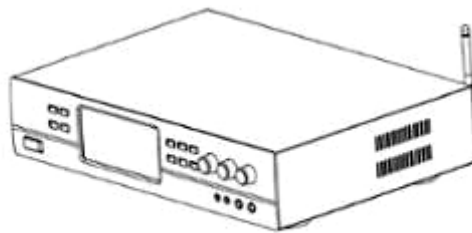

1.1

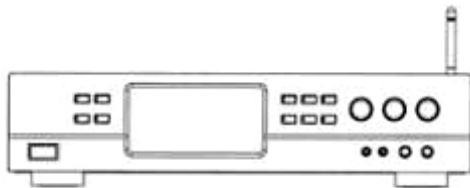

1.2

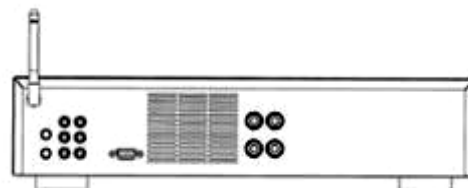

1.3

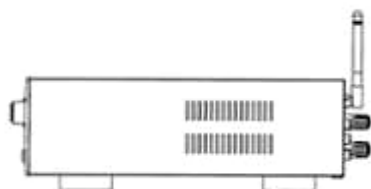

1.4



1.5



1.6

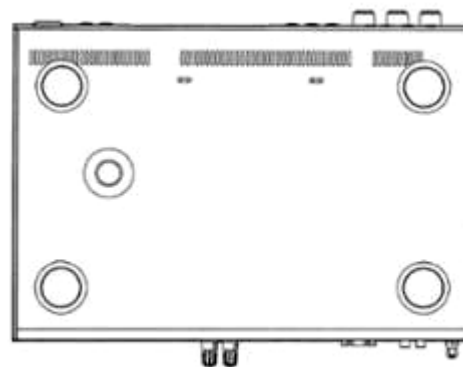

1.7

(11) **40681**

(21) 3-2020-02035

(54) **HỘP ĐỰNG THỰC PHẨM BẢO VỆ SỨC KHỎE**

(22) 31/08/2020

(73) **VŨ THỊ PHƯƠNG (VN)**

KhuĐT Dệt May, phường Năng Tĩnh, thành phố Nam Định, tỉnh Nam Định

(72) Vũ Thị Phương (VN)

(55)

(28) 1

(51) **09-03**

(43) 25/01/2021



1.1



1.2

CÔNG BÁO SỞ HỮU CÔNG NGHIỆP SỐ 394 TẬP A – QUYỀN 2 (01.2021)

(11) **40682**

(21) 3-2020-02052

(28) 1

(54) **NHÃN SẢN PHẨM**

(51) **19-08**

(22) 31/08/2020

(43) 25/01/2021

HỘ KINH DOANH LINH CHI TRƯỜNG SINH (VN)

(73) Thừa đất số 132 -Tờ bản đồ số 7, KP Bình Hòa 2, phường Tân Phước Khánh, thị xã Tân Uyên, tỉnh Bình Dương

(72) Trần Văn Thành (VN)

(74) Công ty TNHH Trà và cộng sự (TRA & ASSOCIATES CO.,LTD)

(55)



- (11) **40683**
(21) 3-2020-02056 (28) 1
(54) **HỘP NGỬ** (51) **25-03**
(22) 01/09/2020 (43) 25/01/2021
(30) 2020-004396 05/03/2020 JP;
(73) **HAMATOMO SHOJI CO., LTD. (JP)**
331-21, Sunayama-cho, Naka-ku, Hamamatsu-shi, Shizuoka 430-0926 Japan
(72) Keiji OISHI (JP)
(74) Công ty Luật TNHH Phạm và Liên danh (PHAM & ASSOCIATES)
(55)

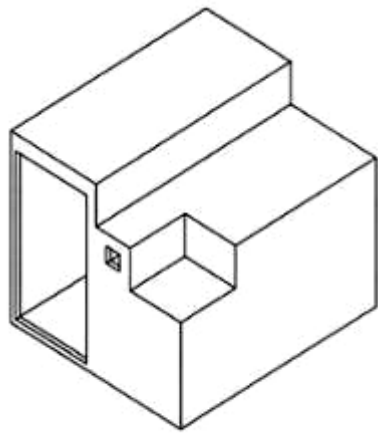

1.1

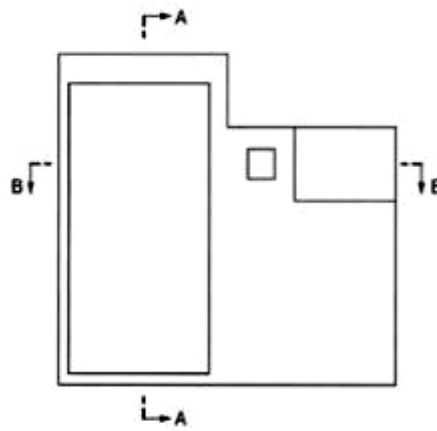

1.2

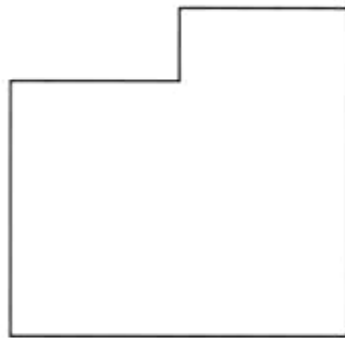

1.3



1.4

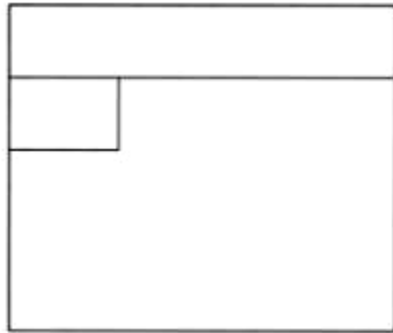

1.5

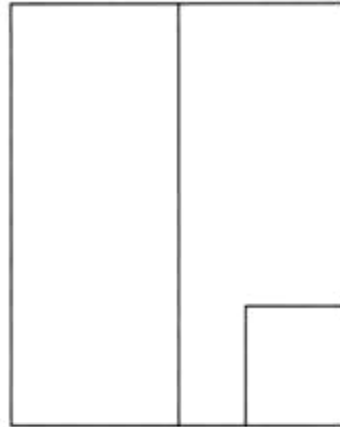

1.6

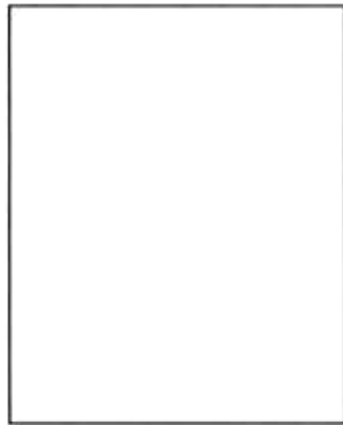

1.7

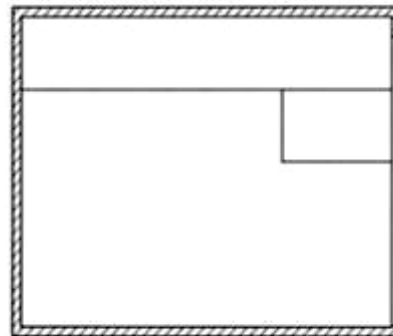

1.8

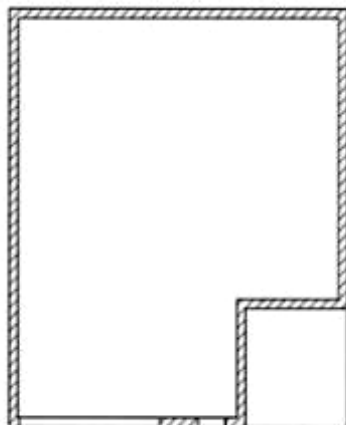

1.9

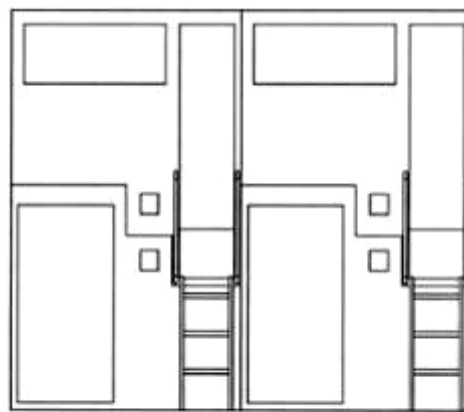

1.10

CÔNG BÁO SỞ HỮU CÔNG NGHIỆP SỐ 394 TẬP A – QUYỀN 2 (01.2021)

(11) **40684**

(21) 3-2020-02088

(28) 1

(54) **HỘP ĐỰNG SẢN PHẨM**

(51) **09-03**

(22) 04/09/2020

(43) 25/01/2021

CÔNG TY TNHH THƯƠNG MẠI VÀ DỊCH VỤ HƯƠNG HƯƠNG PHÚ

(73) (VN)

Thôn Liên Trì 1, xã Bình Kiến, thành phố Tuy Hòa, tỉnh Phú Yên

(72) Nguyễn Thị Thu Hương (VN)

(74) Công ty Luật TNHH WINCO (WINCO LAW FIRM)

(55)



1.1



1.2

CÔNG BÁO SỞ HỮU CÔNG NGHIỆP SỐ 394 TẬP A – QUYỀN 2 (01.2021)

- (11) **40685**
(21) 3-2020-02089 (28) 1
(54) **HỘP ĐỰNG SẢN PHẨM** (51) **09-03**
(22) 04/09/2020 (43) 25/01/2021
CÔNG TY TNHH THƯƠNG MẠI VÀ DỊCH VỤ HƯƠNG HƯƠNG PHÚ
(73) (VN)
Thôn Liên Trì 1, xã Bình Kiến, thành phố Tuy Hòa, tỉnh Phú Yên
(72) Nguyễn Thị Thu Hương (VN)
(74) Công ty Luật TNHH WINCO (WINCO LAW FIRM)
(55)



1.1



1.2

- (11) **40686**
(21) 3-2020-02156 (28) 1
(54) **BÓNG DÙNG TRONG THỂ THAO** (51) **21-02**
(22) 07/09/2020 (43) 25/01/2021
(30) 2020-006885 13/03/2020 JP;
(73) **MIKASA CORPORATION (JP)**
1, Kuchi, Asa-cho, Asakita-ku, Hiroshima-shi, Hiroshima 731 -3362 Japan
(72) Kazunari TASHIRO (JP)
(74) Công ty Luật TNHH Phạm và Liên danh (PHAM & ASSOCIATES)
(55)



1.1



1.2



1.3



1.4



1.5



1.6



1.7

CÔNG BÁO SỞ HỮU CÔNG NGHIỆP SỐ 394 TẬP A – QUYỀN 2 (01.2021)

- (11) **40687**
(21) 3-2020-02211 (28) 1
(54) **VÒI HOA SEN** (51) **23-02**
(22) 08/09/2020 (43) 25/01/2021
(30) US 29/727,280 10/03/2020 US;
AS AMERICA, INC. (US)
(73) One Centennial Avenue, Piscataway, NJ 08854, United States of America
(72) Greg Reinecker (US)
(74) Công ty Luật TNHH T&G (TGVN)
(55)

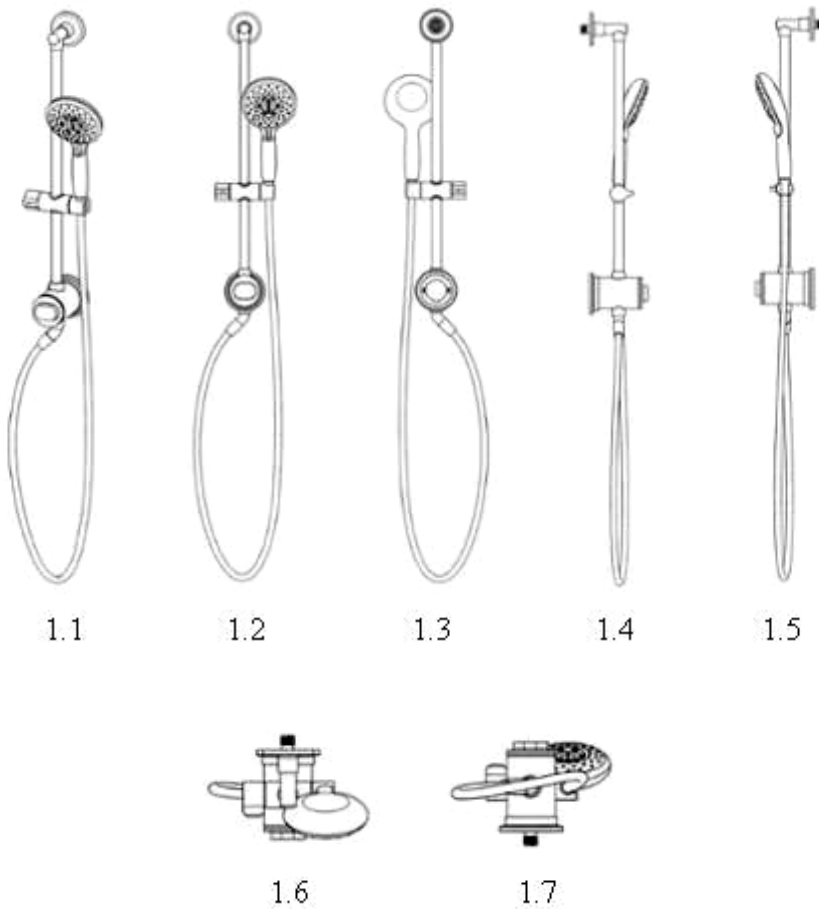

- (11) **40688**
- (21) 3-2020-02212
- (54) **LỖI LỘC**
- (22) 08/09/2020
- (30) US 29/727,281 10/03/2020 US;
- (73) **AS AMERICA, INC. (US)**
One Centennial Avenue, Piscataway, NJ 08854, United States of America
- (72) Greg Reinecker (US)
- (74) Công ty Luật TNHH T&G (TGVN)
- (55)
- (28) 1
- (51) **23-01**
- (43) 25/01/2021

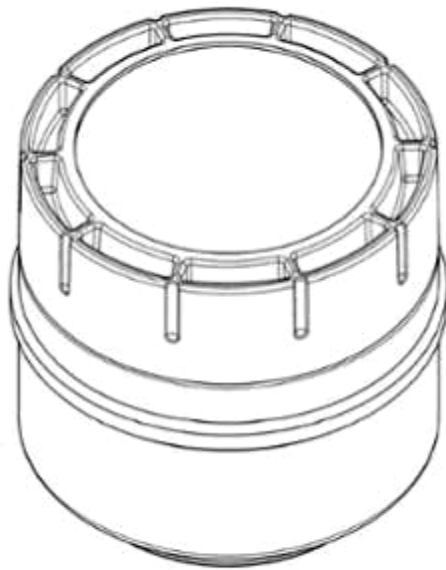

1.1



1.2

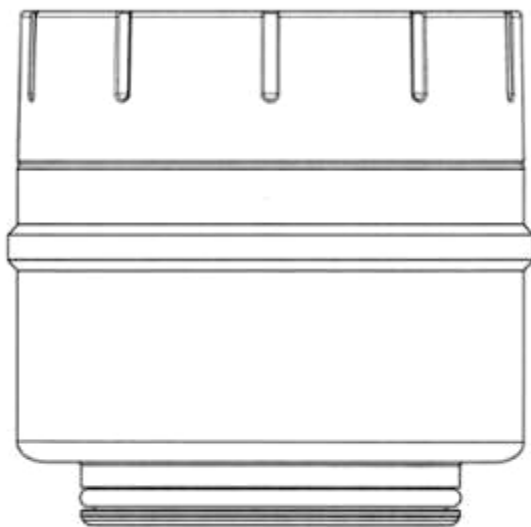

1.3

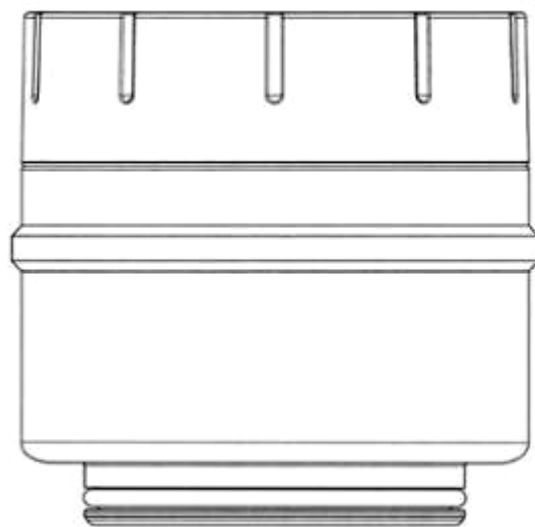

1.4

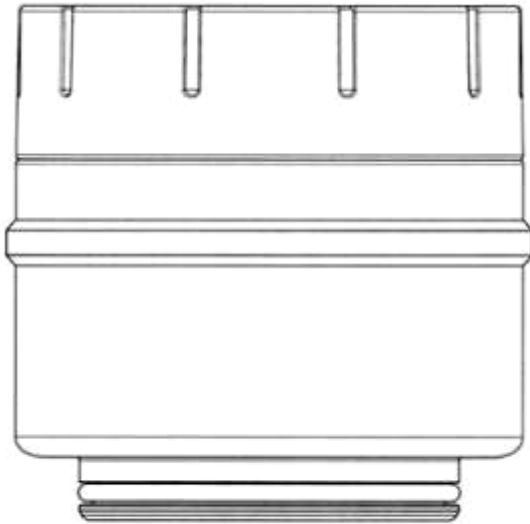

1.5

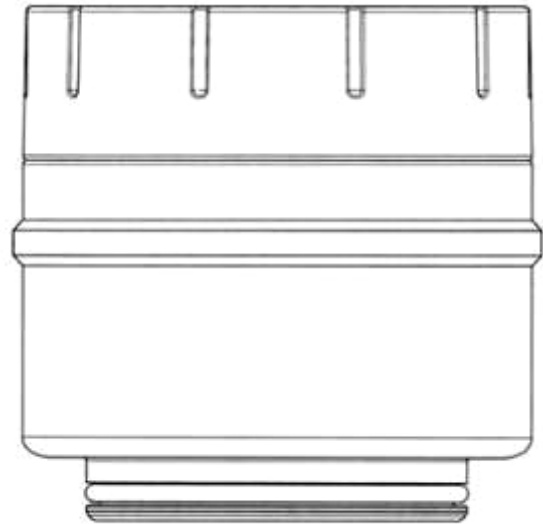

1.6

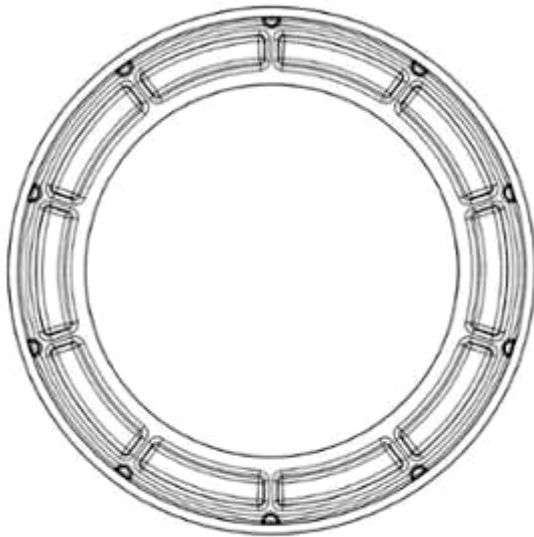

1.7

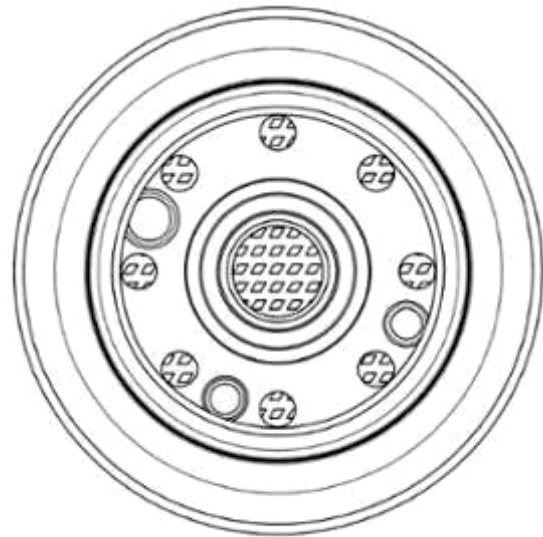

1.8

CÔNG BÁO SỞ HỮU CÔNG NGHIỆP SỐ 394 TẬP A – QUYỀN 2 (01.2021)

(11) **40689**

(21) 3-2020-02219

(28) 1

(54) **HỘP**

(51) **09-03**

(22) 08/09/2020

(43) 25/01/2021

CÔNG TY TNHH QUỐC TẾ WINSKY (VN)

(73) Lô 11, khu B2-9, khu đô thị ven sông Hòa Quý - Đồng Nò, phường Hòa Quý, quận Ngũ Hành Sơn, thành phố Đà Nẵng

(72) Trần Thiều (VN)

(55)



1.1



1.2



1.3



1.4



1.5



1.6



1.7

(11) **40690**

(21) 3-2020-02232

(28) 1

(54) **MÁY ÉP GẠCH KHÔNG NUNG**

(51) **15-04**

(22) 09/09/2020

(43) 25/01/2021

CÔNG TY TNHH THIẾT BỊ GIA HƯNG (VN)

(73) Tầng 2, số nhà 227 đường Nguyễn Trãi, phường Thượng Đình, quận Thanh Xuân, thành phố Hà Nội

(72) Trương Hùng Tiệp (VN)

(55)

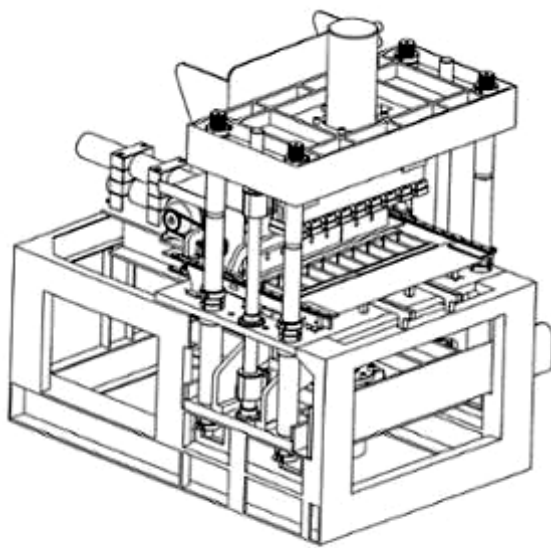

1.1

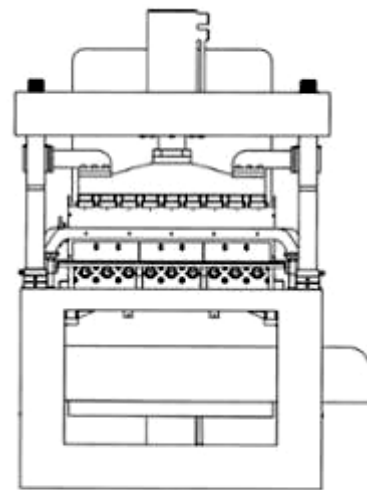

1.2

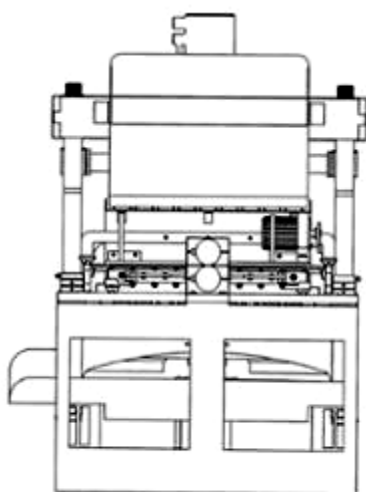

1.3

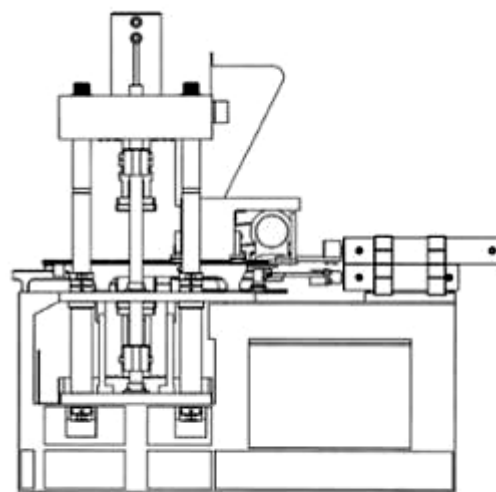

1.4

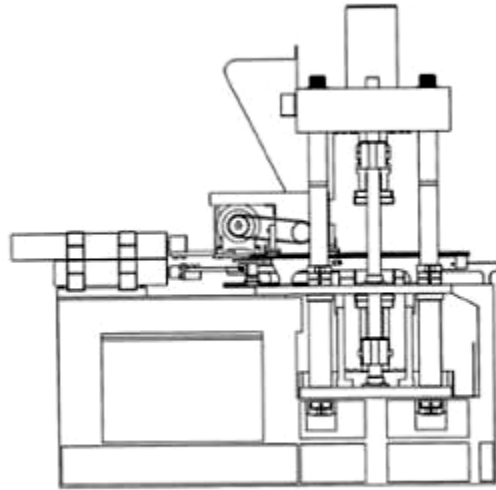

1.5

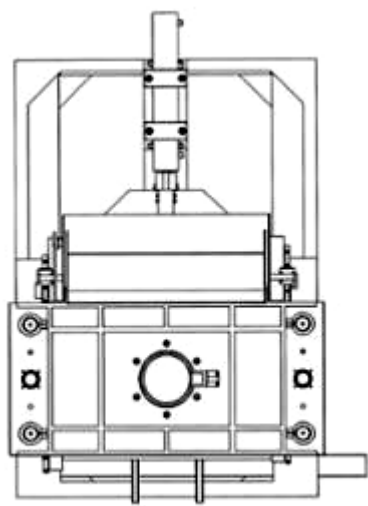

1.6

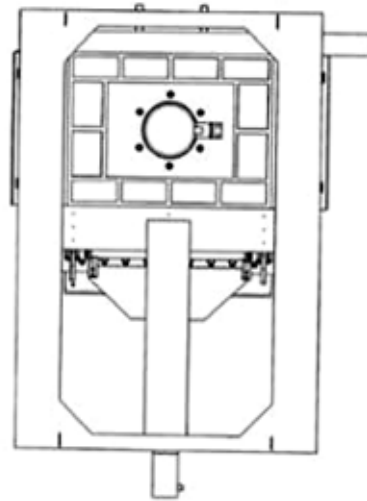

1.7

CÔNG BÁO SỞ HỮU CÔNG NGHIỆP SỐ 394 TẬP A – QUYỀN 2 (01.2021)

- (11) **40691**
(21) 3-2020-02235 (28) 1
(54) **TẮM HÃM XUNG PHÍA TRƯỚC CỦA Ô TÔ** (51) **12-16**
(22) 10/09/2020 (43) 25/01/2021
(30) 2020-004946 12/03/2020 JP;
TOYOTA JIDOSHA KABUSHIKI KAISHA (JP)
(73) 1, Toyota-cho, Toyota-shi, Aichi-ken, 471-8571 JAPAN
(72) Shota ASANO (JP)
(74) Công ty TNHH một thành viên Sở hữu trí tuệ VCCI (VCCI-IP CO.,LTD)
(55)



1.1

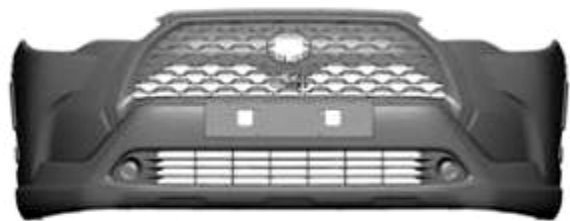

1.2

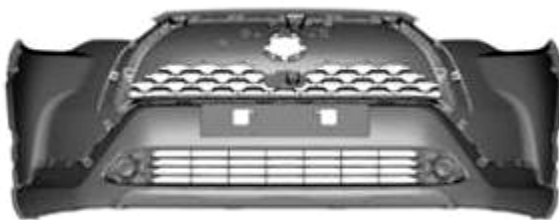

1.3



1.4

1.5



1.6



1.7



1.8

CÔNG BÁO SỞ HỮU CÔNG NGHIỆP SỐ 394 TẬP A – QUYỀN 2 (01.2021)

- (11) **40692**
(21) 3-2020-02236 (28) 1
(54) **Ô TÔ** (51) **12-08**
(22) 10/09/2020 (43) 25/01/2021
(30) 2020-004943 12/03/2020 JP;
(73) **TOYOTA JIDOSHA KABUSHIKI KAISHA (JP)**
1, Toyota-cho, Toyota-shi, Aichi-ken, 471-8571 JAPAN
1. YUKIHIRO KOIDE (JP)
(72) 2. KEN BILLES (FR)
3. SHOTA ASANO (JP)
4. TOKIKO HIRAI (JP)
(74) Công ty TNHH một thành viên Sở hữu trí tuệ VCCI (VCCI-IP CO.,LTD)
(55)



1.1



1.2



1.3



1.4



1.5



1.6



1.7



1.8

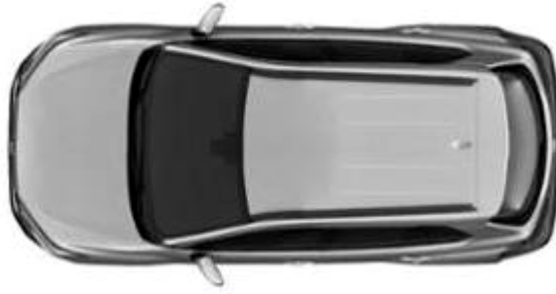

1.9

- (11) **40693**
(21) 3-2020-02241 (28) 2
(54) **GIÀY** (51) **02-04**
(22) 10/09/2020 (43) 25/01/2021
(30) 29/732,746 27/04/2020 US;
(73) **ALLBIRDS, INC. (US)**
730 Montgomery Street, San Francisco, California 94111, United States of America
1. JAMIE SINCLAIR MCLELLAN (NZ)
(72) 2. OLIVIER HENRICHOT (US)
3. JAMES ROMERO (US)
(74) Công ty TNHH Lê & Lê (LE & LE)
(55)



1.1



1.2



1.3



1.4



1.5



1.6



1.7



2.1



2.2



2.3

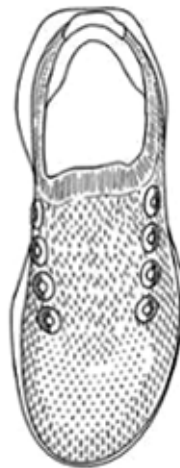

2.4



2.5

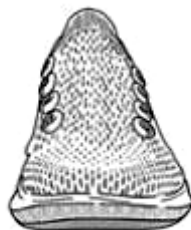

2.6



2.7

CÔNG BÁO SỞ HỮU CÔNG NGHIỆP SỐ 394 TẬP A – QUYỀN 2 (01.2021)

- (11) **40694**
(21) 3-2020-02306 (28) 1
(54) **HỘP ĐỰNG THỰC PHẨM BẢO VỆ SỨC KHỎE** (51) **09-03**
(22) 18/09/2020 (43) 25/01/2021
(73) **VŨ THỊ PHƯƠNG (VN)**
Khu ĐT Dệt May, phường Năng Tĩnh, thành phố Nam Định, tỉnh Nam Định
(72) Vũ Thị Phương (VN)
(55)



1.1



1.2

- (11) **40695**
(21) 3-2020-02307 (28) 1
(54) **HỘP ĐỰNG THỰC PHẨM BẢO VỆ SỨC KHỎE** (51) **09-03**
(22) 18/09/2020 (43) 25/01/2021
VŨ THỊ PHƯƠNG (VN)
(73) Khu ĐT Dệt May, phường Năng Tĩnh, thành phố Nam Định, tỉnh Nam Định
(72) Vũ Thị Phương (VN)
(55)



1.1



1.2

CÔNG BÁO SỞ HỮU CÔNG NGHIỆP SỐ 394 TẬP A – QUYỀN 2 (01.2021)

- (11) **40696**
- (21) 3-2020-02308
- (54) **HỘP ĐỰNG THỰC PHẨM BẢO VỆ SỨC KHỎE**
- (22) 18/09/2020
- (73) **VŨ THỊ PHƯƠNG (VN)**
Khu ĐT Dệt May, phường Năng Tĩnh, thành phố Nam Định, tỉnh Nam Định
- (72) Vũ Thị Phương (VN)
- (55)
- (28) 1
- (51) **09-03**
- (43) 25/01/2021



1.1



1.2

CÔNG BÁO SỞ HỮU CÔNG NGHIỆP SỐ 394 TẬP A – QUYỀN 2 (01.2021)

- (11) **40697**
- (21) 3-2020-02309
- (54) **HỘP ĐỰNG THỰC PHẨM BẢO VỆ SỨC KHỎE**
- (22) 18/09/2020
- (73) **VŨ THỊ PHƯƠNG (VN)**
- (72) KhuĐT Dệt May, phường Năng Tĩnh, thành phố Nam Định, tỉnh Nam Định
- (72) Vũ Thị Phương (VN)
- (55)
- (28) 1
- (51) **09-03**
- (43) 25/01/2021



1.1



1.2

CÔNG BÁO SỞ HỮU CÔNG NGHIỆP SỐ 394 TẬP A – QUYỀN 2 (01.2021)

- (11) **40698**
(21) 3-2020-02310 (28) 1
(54) **HỘP ĐỰNG THỰC PHẨM BẢO VỆ SỨC KHỎE** (51) **09-03**
(22) 18/09/2020 (43) 25/01/2021
VŨ THỊ PHƯƠNG (VN)
(73) KhuĐT Dệt May, phường Năng Tĩnh, thành phố Nam Định, tỉnh Nam Định
(72) Vũ Thị Phương (VN)
(55)



1.1



1.2

- | | | | |
|------|---|------|--------------|
| (11) | 40699 | | |
| (21) | 3-2020-02311 | (28) | 1 |
| (54) | HỘP ĐỰNG THỰC PHẨM BẢO VỆ SỨC KHỎE | (51) | 09-03 |
| (22) | 18/09/2020 | (43) | 25/01/2021 |
| (73) | VŨ THỊ PHƯƠNG (VN) | | |
| (72) | Khu ĐT Dệt May, phường Năng Tĩnh, thành phố Nam Định, tỉnh Nam Định | | |
| (55) | Vũ Thị Phương (VN) | | |



1.1



1.2

(11) **40700**

(21) 3-2020-02322

(28) 1

(54) **THÙNG XE CHỞ RÁC**

(51) **12-13; 12-16**

(22) 18/09/2020

(43) 25/01/2021

TỔNG CÔNG TY CƠ KHÍ GIAO THÔNG VẬN TẢI SÀI GÒN-TRÁCH
NHIỆM HỮU HẠN MỘT THÀNH VIÊN (VN)

(73) 262-264 Trần Hưng Đạo, phường Nguyễn Cư Trinh, quận 1, thành phố Hồ Chí Minh

(72) Trương Văn Tấn (VN)

(55)

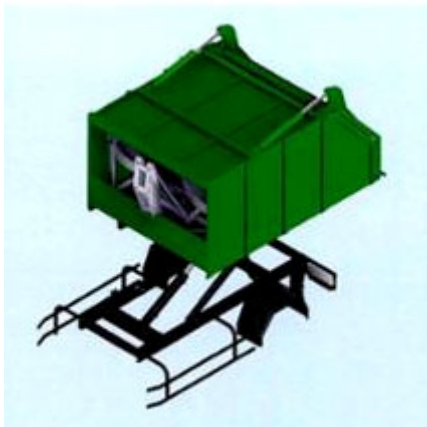

1.1



1.2



1.3

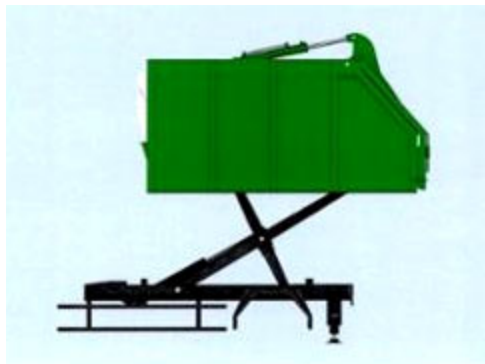

1.4



1.5



1.6

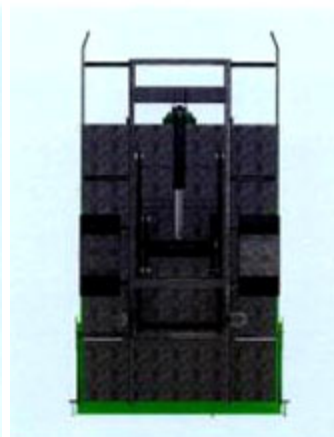

1.7

- (11) **40701**
(21) 3-2020-02323 (28) 1
(54) **KÍNH ÁP TRÒNG** (51) **16-06**
(22) 18/09/2020 (43) 25/01/2021
(30) 29/729,365 26/03/2020 US;
(73) **OHIO STATE INNOVATION FOUNDATION (US)**
1524 North High Street, Columbus, OH 43201, United States of America
1. MELISSA BAILEY (US)
(72) 2. JOSEPH BARR (US)
3. ROBIN SEARS (US)
(74) Công ty Luật TNHH T&G (TGVN)
(55)

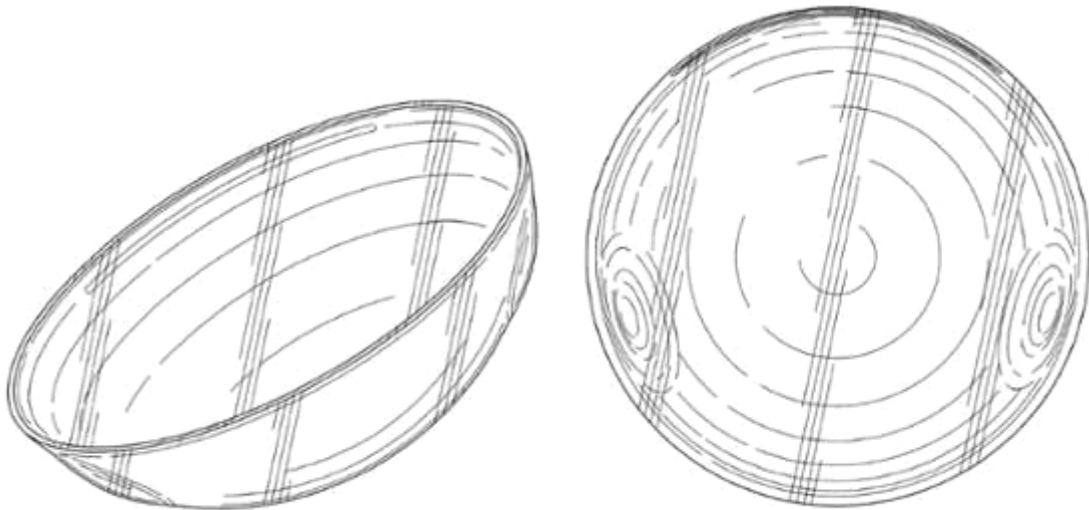

1.1

1.2

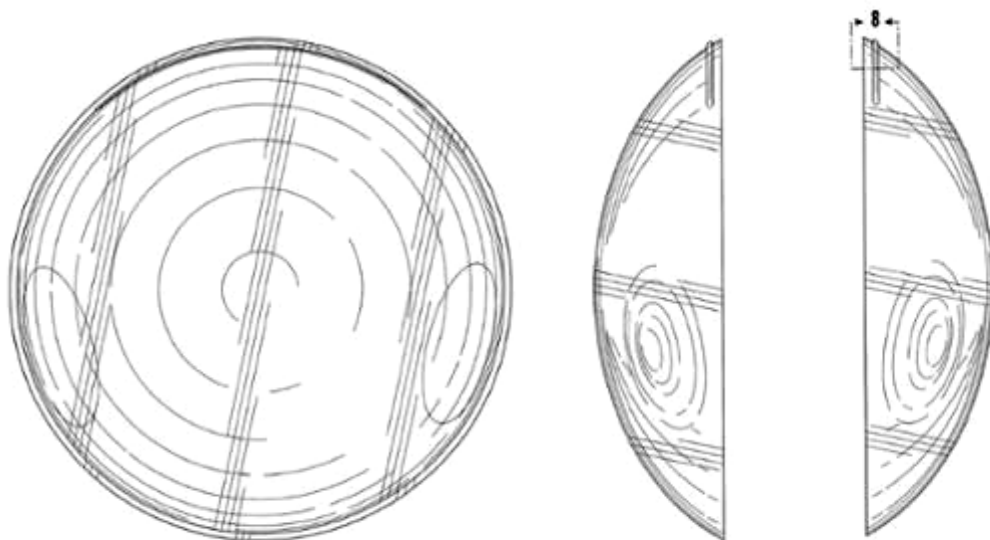

1.3

1.4

1.5



1.6



1.7

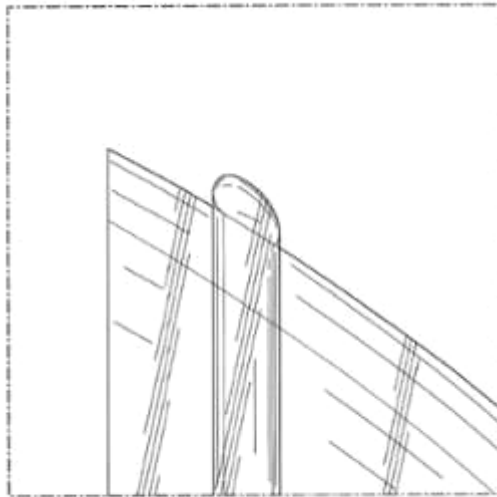

1.8

CÔNG BÁO SỞ HỮU CÔNG NGHIỆP SỐ 394 TẬP A – QUYỀN 2 (01.2021)

- (11) **40702**
(21) 3-2020-02324 (28) 1
(54) **NHÃN SẢN PHẨM** (51) **19-08**
(22) 18/09/2020 (43) 25/01/2021
(73) **CÔNG TY CỔ PHẦN SỮA VIỆT NAM (VINAMILK) (VN)**
Số 10, đường Tân Trào, phường Tân Phú, quận 7, thành phố Hồ Chí Minh
(72) Lê Phương Anh (VN)
(74) Công ty Cổ phần Sở hữu công nghiệp INVESTIP (INVESTIP)
(55)



CÔNG BÁO SỞ HỮU CÔNG NGHIỆP SỐ 394 TẬP A – QUYỀN 2 (01.2021)

(11) **40703**

(21) 3-2020-02326

(28) 1

(54) **BAO GÓI**

(51) **09-05**

(22) 18/09/2020

(43) 25/01/2021

(30) 30-2020-0013115 24/03/2020 KR;

DORCO CO., LTD. (KR)

(73) (Golim-Dong), 350 Kyungahnchun-Ro, Cheoin-Gu, Yongin-Si, Kyunggi-Do, Republic of Korea

1. AN, JUN YOUNG (KR)

(72) 2. LIM, BO YOUN (KR)

3. KIM, KYOUNG HWAN (KR)

(74) Công ty TNHH Tâm nhìn và Liên danh (VISION & ASSOCIATES CO.LTD.)

(55)



1.1

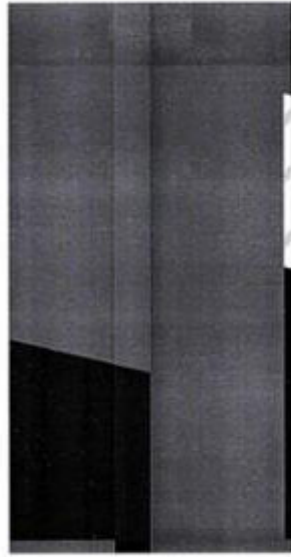

1.2



1.3



1.4



1.5



1.6



1.7

- (11) **40704**
- (21) 3-2020-02327
- (54) **BAO GÓI**
- (22) 18/09/2020
- (30) 30-2020-0013116 24/03/2020 KR;
DORCO CO., LTD. (KR)
- (73) (Golim-Dong), 350 Kyungahnchun-Ro, Cheoin-Gu, Yongin-Si, Kyunggi-Do, Republic of Korea
- 1. AN, JUN YOUNG (KR)
- (72) 2. LIM, BO YOUN (KR)
3. KIM, KYOUNG HWAN (KR)
- (74) Công ty TNHH Tâm nhìn và Liên danh (VISION & ASSOCIATES CO.LTD.)
- (55)

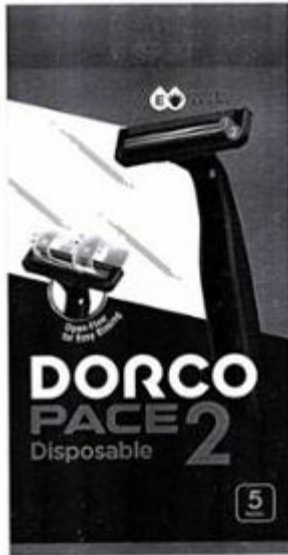

1.1



1.2



1.3

1.4



1.5



1.6



1.7

(11) **40705**

(21) 3-2020-02342

(28) 2

(54) **THÙNG BIA**

(51) **09-03**

(22) 18/09/2020

(43) 25/01/2021

TỔNG CÔNG TY CỔ PHẦN BIA – RƯỢU – NƯỚC GIẢI KHÁT SÀI GÒN

(73) (VN)

187 Nguyễn Chí Thanh, phường 12, quận 5, thành phố Hồ Chí Minh

(72) Neo Gim Siong Bennett (SG)

(74) Công ty TNHH Tư vấn ALIATLEGAL (ALIAT LEGAL)

(55)



1.1



1.2



2.1



2.2

- (11) **40706**
(21) 3-2020-02343 (28) 1
(54) **LÈU** (51) **21-04**
(22) 21/09/2020 (43) 25/01/2021
(73) **BE-S CO., LTD. (JP)**
1-14-33, Kawamata, Higashiosaka-shi, Osaka, 577-0063 Japan
(72) **KYO OHUE (JP)**
(74) Công ty Luật TNHH WINCO (WINCO LAW FIRM)
(55)



1.1

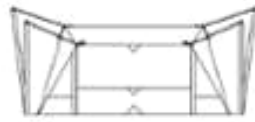

1.2

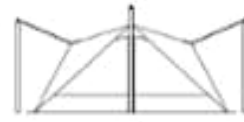

1.3

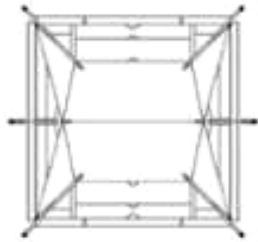

1.4

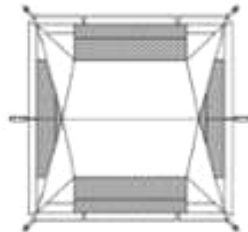

1.5

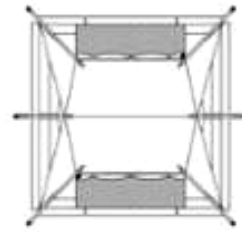

1.6

CÔNG BÁO SỞ HỮU CÔNG NGHIỆP SỐ 394 TẬP A – QUYỀN 2 (01.2021)

(11) **40707**

(21) 3-2020-02344

(28) 1

(54) **MŨ BẢO HIỂM**

(51) **02-03**

(22) 21/09/2020

(43) 25/01/2021

CÔNG TY TNHH TE AN VIỆT NAM (VN)

(73) Lô I-3, KCN Mỹ Xuân A2, phường Mỹ Xuân, thị xã Phú Mỹ, tỉnh Bà Rịa Vũng Tàu

(72) LIU CHEN CHON (TW)

(74) Công ty Luật TNHH Phạm và Liên danh (PHAM & ASSOCIATES)

(55)



1.1



1.2



1.3



1.4



1.5



1.6



1.7

CÔNG BÁO SỞ HỮU CÔNG NGHIỆP SỐ 394 TẬP A – QUYỀN 2 (01.2021)

(11) **40708**

(21) 3-2020-02345

(28) 1

(54) **ĐỀ GIÀY**

(51) **02-04**

(22) 21/09/2020

(43) 25/01/2021

CÔNG TY TNHH BÌNH TIÊN BIÊN HÒA (VN)

(73) Lô 101/2 và lô 101/11, Khu công nghiệp Amata, phường Long Bình, thành phố Biên Hòa, tỉnh Đồng Nai

(72) Lai Khiêm (VN)

(74) Công ty TNHH Tư vấn sở hữu trí tuệ Việt (VIET IP CO.,LTD.)

(55)



1.1



1.2



1.3



1.4



1.5



1.6



1.7

CÔNG BÁO SỞ HỮU CÔNG NGHIỆP SỐ 394 TẬP A – QUYỀN 2 (01.2021)

(11) **40709**

(21) 3-2020-02350

(54) **HỘP**

(22) 21/09/2020

(28) 1

(51) **09-03**

(43) 25/01/2021

CÔNG TY TNHH MINH LONG MEDICAL VIỆT NAM (VN)

(73) Số nhà 115, ngõ 562, đường Láng, phường Láng Hạ, quận Đống Đa, thành phố Hà Nội

(72) Nguyễn Huy Long (VN)

(55)



1.1



1.2

CÔNG BÁO SỞ HỮU CÔNG NGHIỆP SỐ 394 TẬP A – QUYỀN 2 (01.2021)

(11) **40710**

(21) 3-2020-02351

(28) 1

(54) **HỘP**

(51) **09-03**

(22) 21/09/2020

(43) 25/01/2021

CÔNG TY TNHH MINH LONG MEDICAL VIỆT NAM (VN)

(73) Số nhà 115, ngõ 562, đường Láng, phường Láng Hạ, quận Đống Đa, thành phố Hà Nội

(72) Nguyễn Huy Long (-)

(55)



1.1



1.2

CÔNG BÁO SỞ HỮU CÔNG NGHIỆP SỐ 394 TẬP A – QUYỀN 2 (01.2021)

(11) **40711**

(21) 3-2020-02352

(54) **NỒI CHIÊN KHÔNG DẦU**

(22) 21/09/2020

(28) 1

(51) **07-02**

(43) 25/01/2021

CÔNG TY CỔ PHẦN ĐẦU TƯ THƯƠNG MẠI BÁCH TƯỜNG PHÁT (VN)

(73) Tầng 5, N01-T4 Tower chung cư Phú Mỹ, khu Ngoại Giao Đoàn, phường Xuân Tảo, quận Bắc Từ Liêm, thành phố Hà Nội

(72) Hoàng Minh Tuấn (VN)

(55)



1.1



1.2



1.3

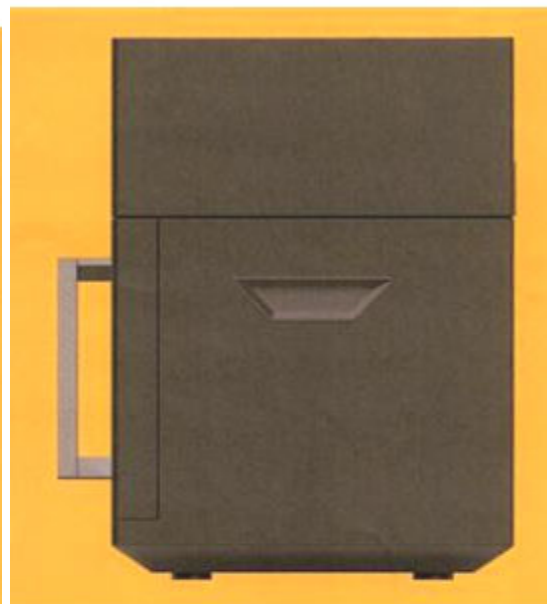

1.4

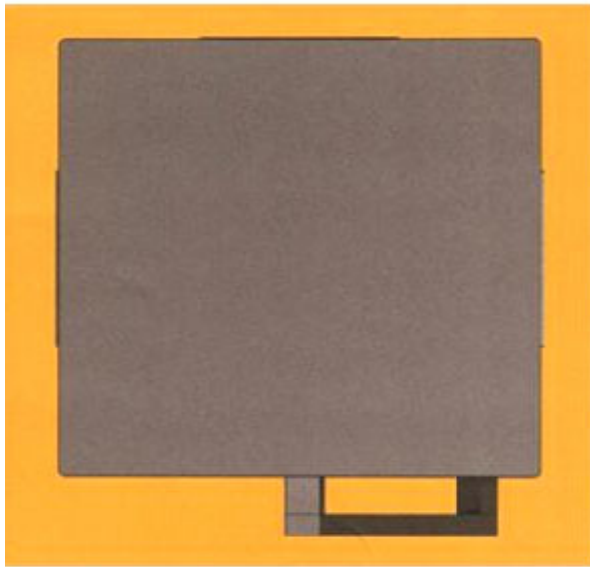

1.5



1.6

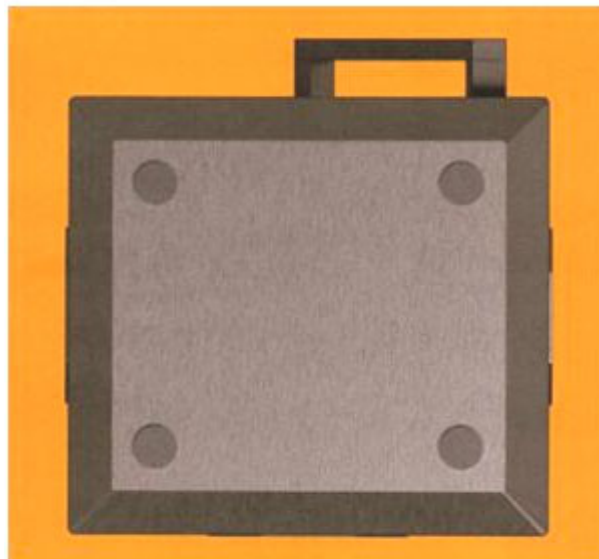

1.7

CÔNG BÁO SỞ HỮU CÔNG NGHIỆP SỐ 394 TẬP A – QUYỀN 2 (01.2021)

(11) **40712**

(21) 3-2020-02353

(54) **HỘP CƠM CẢM ĐIỆN**

(22) 21/09/2020

(28) 1

(51) **07-02**

(43) 25/01/2021

CÔNG TY CỔ PHẦN ĐẦU TƯ THƯƠNG MẠI BÁCH TƯỜNG PHÁT (VN)
(73) Tầng 5, N01-T4 Tower Chung cư Phú Mỹ, khu Ngoại Giao Đoàn, phường Xuân Tảo, quận Bắc Từ Liêm, thành phố Hà Nội

(72) Hoàng Minh Tuấn (VN)

(55)



1.1



1.2



1.3



1.4



1.5



1.6



1.7

CÔNG BÁO SỞ HỮU CÔNG NGHIỆP SỐ 394 TẬP A – QUYỀN 2 (01.2021)

- (11) **40713**
(21) 3-2020-02355 (28) 1
(54) **BAO GÓI ĐỰNG GẠO** (51) **09-05**
(22) 21/09/2020 (43) 25/01/2021
(73) **CÔNG TY TRÁCH NHIỆM HỮU HẠN DƯƠNG VŨ (VN)**
Áp Bình Cang, xã Bình Thạnh, huyện Thủ Thừa, tỉnh Long An
(72) Hoàng Thị Tuyết (VN)
(74) Công ty Cổ phần Sở hữu công nghiệp INVESTIP (INVESTIP)
(55)

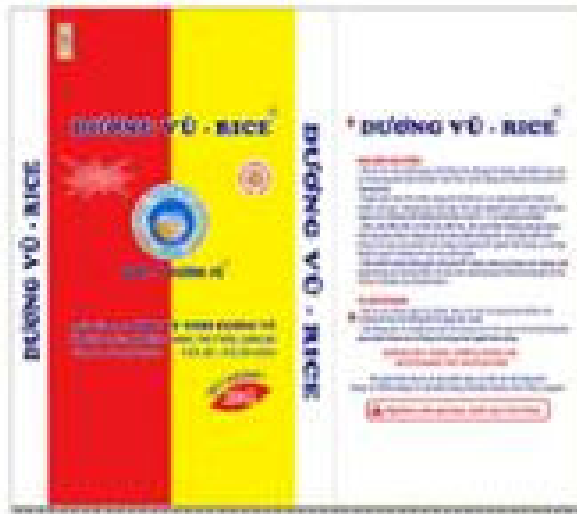

1.1



1.2

CÔNG BÁO SỞ HỮU CÔNG NGHIỆP SỐ 394 TẬP A – QUYỀN 2 (01.2021)

- (11) **40714**
(21) 3-2020-02356 (28) 6
(54) **BAO GÓI BÁNH PÍA** (51) **09-05**
(22) 21/09/2020 (43) 25/01/2021
(73) **CÔNG TY TNHH BÁNH PÍA-LẠP XƯỚNG HẢI SƠN (VN)**
Số 59, ấp Xây Đá B, xã Hồ Đắc Kiện, huyện Châu Thành, tỉnh Sóc Trăng
(72) Trương Hải Hậu (VN)
(74) Công ty Cổ phần Sở hữu công nghiệp INVESTIP (INVESTIP)
(55)



1.1



1.2



2.1



2.2



3.1



3.2



4.1



4.2



5.1



5.2



6.1



6.2

CÔNG BÁO SỞ HỮU CÔNG NGHIỆP SỐ 394 TẬP A – QUYỀN 2 (01.2021)

- (11) **40715**
(21) 3-2020-02357 (28) 1
(54) **HỘP ĐỰNG** (51) **09-03**
(22) 21/09/2020 (43) 25/01/2021
(30) 30-2020-0012923 23/03/2020 KR;
(73) **BINGGRAE CO., LTD. (KR)**
45, Dasansunhwan-ro, Namyangju-si, Gyeonggi-do, Republic of Korea
(72) 1. HYE JIN PARK (KR)
2. PARK JUNGSIN (KR)
(74) Công ty TNHH Trường Xuân (AGELESS CO.,LTD.)
(55)



1.1



1.2



1.3



1.4



1.5



1.6



1.7



1.8



1.9

- (11) **40716**
(21) 3-2020-02363 (28) 1
(54) **ĐÈN BÁO HIỆU** (51) **26-05**
(22) 22/09/2020 (43) 25/01/2021
(30) 2020-005698 25/03/2020 JP;
AIPHONE CO., LTD. (JP)
(73) 1-1, Shinsakae-machi, Naka-ku, Nagoya-shi, Aichi 4600004, Japan
(72) Mitsuru NAGATSUKA (JP)
(74) Công ty Cổ phần Sở hữu công nghiệp INVESTIP (INVESTIP)
(55)

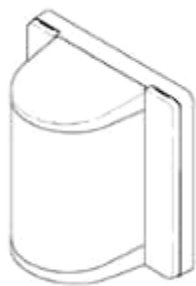

1.1

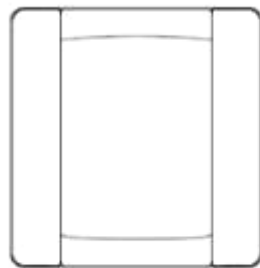

1.2

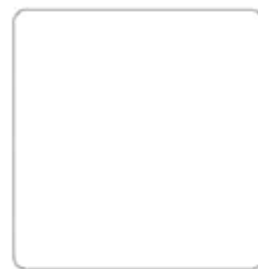

1.3



1.4



1.5

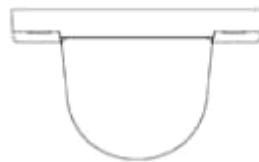

1.6

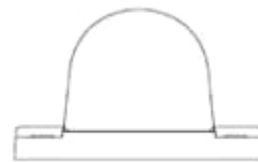

1.7



1.8



1.9



1.10



1.11



1.12

CÔNG BÁO SỞ HỮU CÔNG NGHIỆP SỐ 394 TẬP A – QUYỀN 2 (01.2021)

- (11) **40717**
(21) 3-2020-02364 (28) 1
(54) **NHÃN SẢN PHẨM** (51) **19-08**
(22) 22/09/2020 (43) 25/01/2021
(73) **BINGGRAE CO., LTD. (KR)**
45, Dasansunhwan-ro, Namyangju-si, Gyeonggi-do, Republic of Korea
(72) Park Jungsin (KR)
(74) Công ty TNHH Trường Xuân (AGELESS CO.,LTD.)
(55)



1.1



1.2

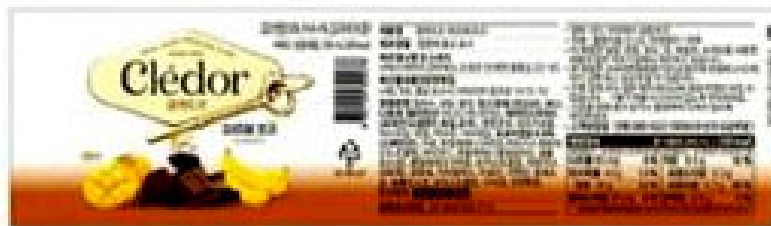

1.3

(11) **40718**

(21) 3-2020-02368

(28) 1

(54) **BAO GÓI**

(51) **09-05**

(22) 23/09/2020

(43) 25/01/2021

CÔNG TY CỔ PHẦN LIWAYWAY VIỆT NAM (VN)

(73) Số 14, đường số 05, khu công nghiệp Việt Nam – Singapore, phường Bình Hòa, thành phố Thuận An, tỉnh Bình Dương

(72) Robert Tan Li (PH)

(74) Văn phòng Luật sư Tân Hà (VPLS TAN HA)

(55)



1.1



1.2

- (11) **40719**
(21) 3-2020-02370 (28) 1
(54) **BỘ ĐIỀU KHIỂN DÙNG CHO THIẾT BỊ ĐIỆN TỬ** (51) **14-03**
(22) 23/09/2020 (43) 25/01/2021
(30) 2020-007062 03/04/2020 JP;
SONY INTERACTIVE ENTERTAINMENT INC. (JP)
(73) 1-7-1 Konan, Minato-ku, Tokyo, Japan
(72) 1. IKUO KOBAYASHI (JP)
2. TAICHI NOKUO (JP)
(74) Công ty Luật TNHH Phạm và Liên danh (PHAM & ASSOCIATES)
(55)



1.1

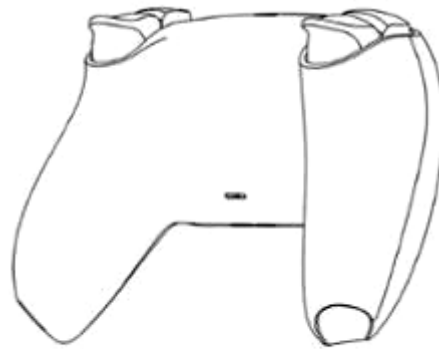

1.2



1.3



1.4

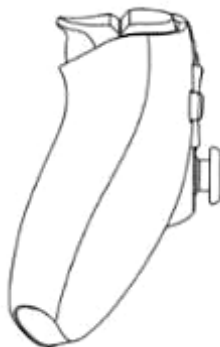

1.5

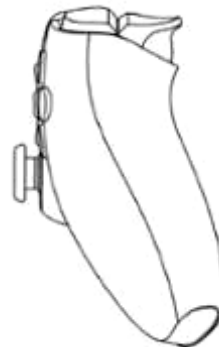

1.6



1.7

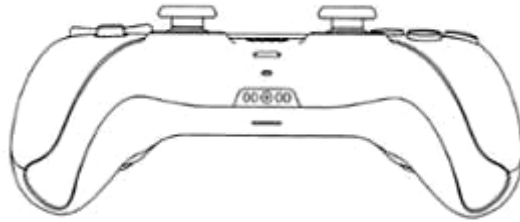

1.8

- (11) **40720**
(21) 3-2020-02371 (28) 1
(54) **VỎ BỘ ĐIỀU KHIỂN DÙNG CHO THIẾT BỊ ĐIỆN TỬ** (51) **14-03**
(22) 23/09/2020 (43) 25/01/2021
(30) 2020-007065 03/04/2020 JP;
(73) **SONY INTERACTIVE ENTERTAINMENT INC. (JP)**
1-7-1 Konan, Minato-ku, Tokyo, Japan
(72) 1. IKUO KOBAYASHI (JP)
2. TAICHI NOKUO (JP)
(74) Công ty Luật TNHH Phạm và Liên danh (PHAM & ASSOCIATES)
(55)



1.1

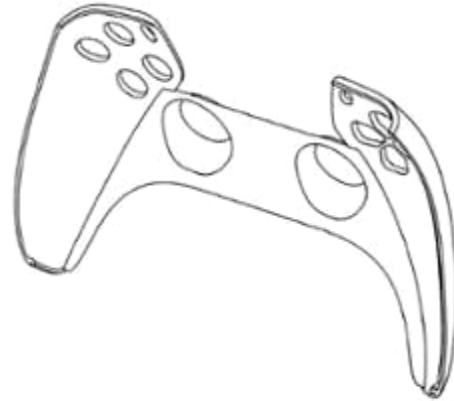

1.2



1.3



1.4

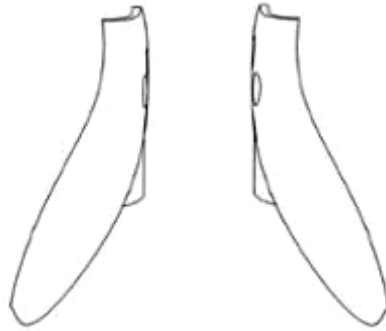

1.5

1.6



1.7



1.8

- (11) **40721**
(21) 3-2020-02372 (28) 1
(54) **VỎ BỘ ĐIỀU KHIỂN DÙNG CHO THIẾT BỊ ĐIỆN TỬ** (51) **14-03**
(22) 23/09/2020 (43) 25/01/2021
(30) 2020-007066 03/04/2020 JP;
(73) **SONY INTERACTIVE ENTERTAINMENT INC. (JP)**
1-7-1 Konan, Minato-ku, Tokyo, Japan
(72) 1. IKUO KOBAYASHI (JP)
2. TAICHI NOKUO (JP)
(74) Công ty Luật TNHH Phạm và Liên danh (PHAM & ASSOCIATES)
(55)



1.1



1.2



1.3



1.4



1.5

1.6

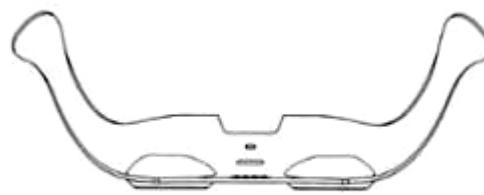

1.7



1.8

- (11) **40722**
(21) 3-2020-02373 (28) 1
(54) **VỎ BỘ ĐIỀU KHIỂN DÙNG CHO THIẾT BỊ ĐIỆN TỬ** (51) **14-03**
(22) 23/09/2020 (43) 25/01/2021
(30) 2020-007067 03/04/2020 JP;
(73) **SONY INTERACTIVE ENTERTAINMENT INC. (JP)**
1-7-1 Konan, Minato-ku, Tokyo, Japan
(72) 1. IKUO KOBAYASHI (JP)
2. TAICHI NOKUO (JP)
(74) Công ty Luật TNHH Phạm và Liên danh (PHAM & ASSOCIATES)
(55)

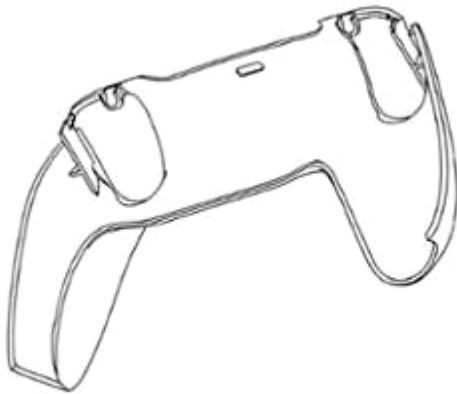

1.1

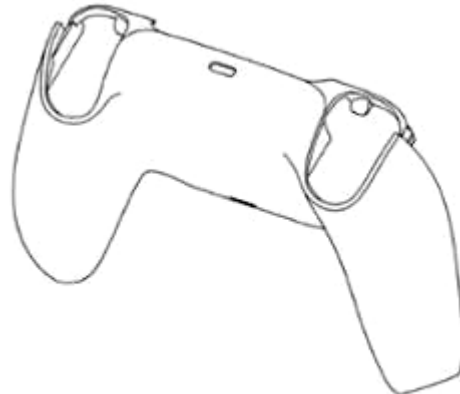

1.2

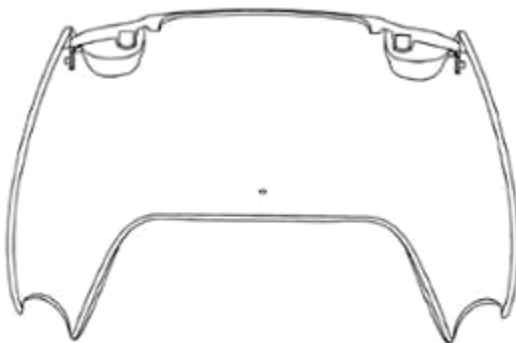

1.3

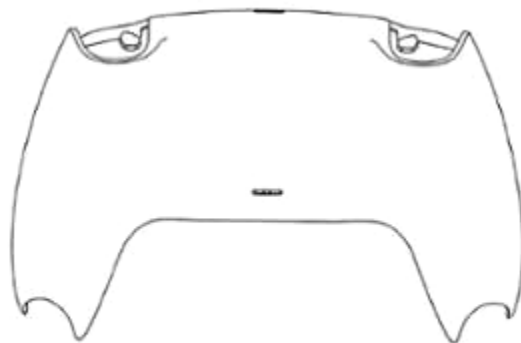

1.4

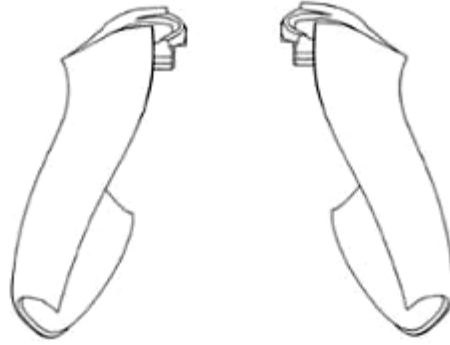

1.5

1.6

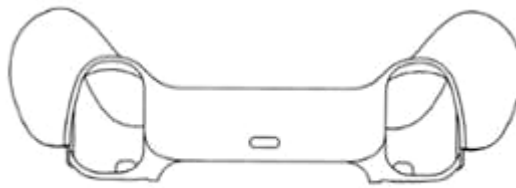

1.7

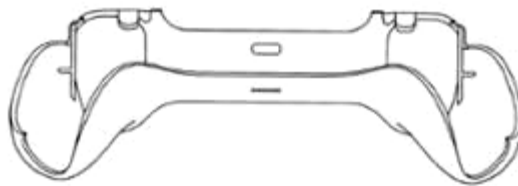

1.8

CÔNG BÁO SỞ HỮU CÔNG NGHIỆP SỐ 394 TẬP A – QUYỀN 2 (01.2021)

(11) **40723**

(21) 3-2020-02379

(28) 1

(54) **MÁY XÔNG HƠI**

(51) **23-03**

(22) 23/09/2020

(43) 25/01/2021

(73) **CÔNG TY CỔ PHẦN ĐẦU TƯ SẢN XUẤT VÀ XUẤT NHẬP KHẨU TOÀN PHÁT (VN)**
Tổ 3 cụm 1, ngõ 345 phố Khương Trung, phường Khương Đình, quận Thanh Xuân, thành phố Hà Nội

(72) Trịnh Anh Toàn (VN)

(74) Công ty Luật TNHH Phương Hoàng (PHOENIX LAW)

(55)



1.1

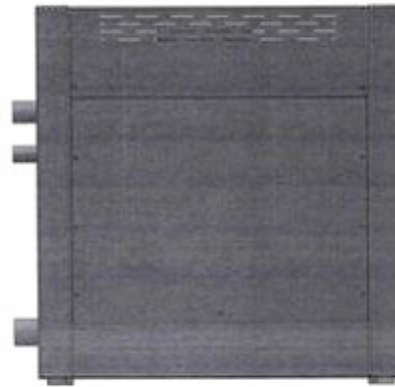

1.2

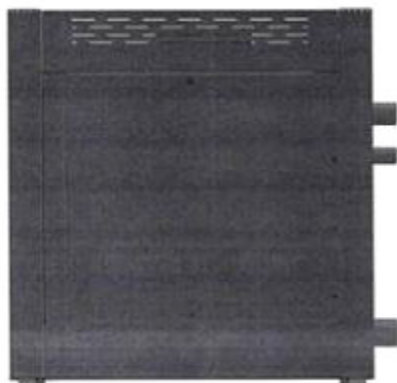

1.3



1.4

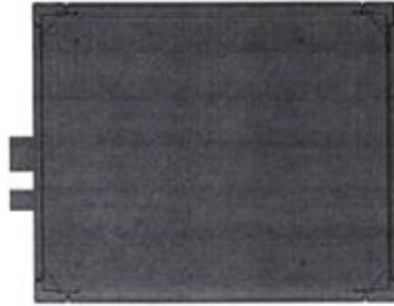

1.5

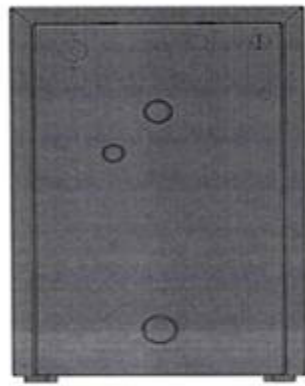

1.6

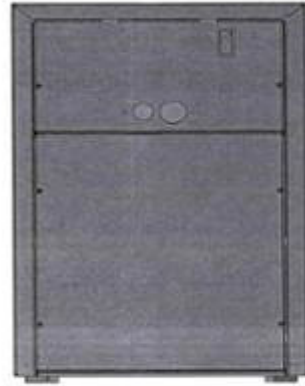

1.7

CÔNG BÁO SỞ HỮU CÔNG NGHIỆP SỐ 394 TẬP A – QUYỀN 2 (01.2021)

- (11) **40724**
(21) 3-2020-02382 (28) 1
(54) **THÙNG ĐỰNG NHO KHO** (51) **09-03**
(22) 23/09/2020 (43) 25/01/2021
(73) **CÔNG TY TNHH CLASSY FOODS (VN)**
377/29 Phan Văn Trị, phường 11, quận Bình Thạnh, thành phố Hồ Chí Minh
(72) Vũ Thị My (VN)
(55)

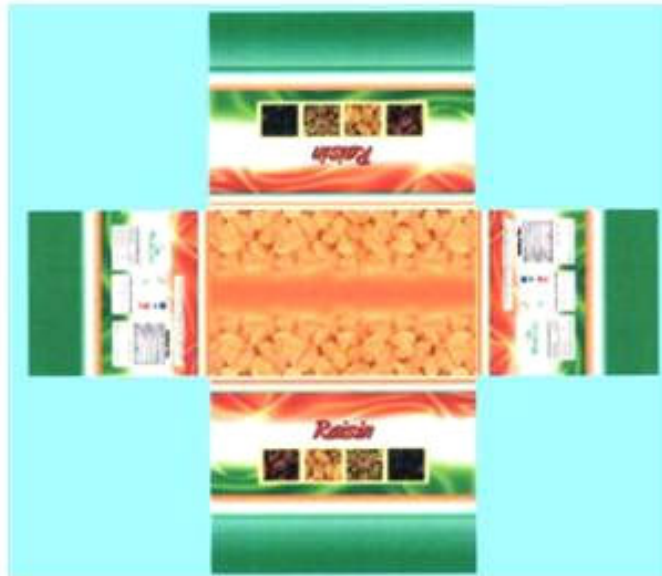

1.1



1.2

- (11) **40725**
(21) 3-2020-02384 (28) 1
(54) **KHẨU TRANG** (51) **02-99**
(22) 23/09/2020 (43) 25/01/2021
(30) 30-2020-0030303 02/07/2020 KR;
(73) **DAEWON CHEMICAL CO., LTD. (KR)**
327, Bongeunsa-ro, Gangnam-gu, Seoul 06103 Republic of Korea
(72) 1. RHIM, YOUNGKYU (KR)
2. LIM, YUNKYEONG (KR)
(74) **CÔNG TY LUẬT TRÁCH NHIỆM HỮU HẠN AMBYS HÀ NỘI (AMBYS HANOI)**
(55)



1.1



1.2



1.3



1.4



1.5



1.6



1.7

- (11) **40726**
(21) 3-2020-02385 (28) 1
(54) **KHẨU TRANG** (51) **02-99**
(22) 23/09/2020 (43) 25/01/2021
(30) 30-2020-0030300 02/07/2020 KR;
(73) **DAEWON CHEMICAL CO., LTD. (KR)**
327, Bongeunsa-ro, Gangnam-gu, Seoul 06103 Republic of Korea
(72) 1. RHIM, YOUNGKYU (KR)
2. LIM, YUNKYEONG (KR)
(74) **CÔNG TY LUẬT TRÁCH NHIỆM HỮU HẠN AMBYS HÀ NỘI (AMBYS HANOI)**
(55)



1.1



1.2



1.3



1.4



1.5



1.6



1.7

(11) **40727**

(21) 3-2020-02386

(28) 1

(54) **XE Ô TÔ**

(51) **12-08**

(22) 23/09/2020

(43) 25/01/2021

TẬP ĐOÀN VINGROUP - CÔNG TY CP (VN)

(73) Số 7 đường Bằng Lăng 1, khu đô thị sinh thái Vinhomes Riverside, phường Việt Hưng, quận Long Biên, thành phố Hà Nội

1. DAVID GILLET LYON (US)

(72) 2. DIMITRI VICEDOMINI (IT)

3. TIGRAN LALAYAN (AM)

(74) CÔNG TY LUẬT TRÁCH NHIỆM HỮU HẠN AMBYS HÀ NỘI (AMBYS HANOI)

(55)



1.1



1.2



1.3



1.4



1.5



1.6



1.7

- (11) **40728**
(21) 3-2020-02388 (28) 1
(54) **BAO GÓI** (51) **09-05**
(22) 24/09/2020 (43) 25/01/2021
(30) 30-2020-0014124 30/03/2020 KR;
(73) **BINGGRAE CO., LTD. (KR)**
45, Dasansunhwan-ro, Namyangju-si, Gyeonggi-do, Republic of Korea
(72) 1. HYE JIN PARK (KR)
2. PARK JUNGSIN (KR)
(74) Công ty TNHH Trường Xuân (AGELESS CO.,LTD.)
(55)



1.1



1.2

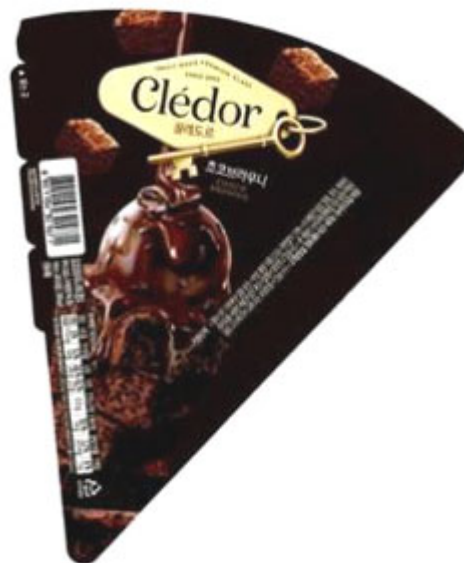

1.3

- (11) **40729**
(21) 3-2020-02389 (28) 1
(54) **BAO GÓI** (51) **09-05**
(22) 24/09/2020 (43) 25/01/2021
(30) 30-2020-0014125 30/03/2020 KR;
(73) **BINGGRAE CO., LTD. (KR)**
45, Dasansunhwan-ro, Namyangju-si, Gyeonggi-do, Republic of Korea
(72) 1. HYE JIN PARK (KR)
2. PARK JUNGSIN (KR)
(74) Công ty TNHH Trường Xuân (AGELESS CO.,LTD.)
(55)



1.1



1.2

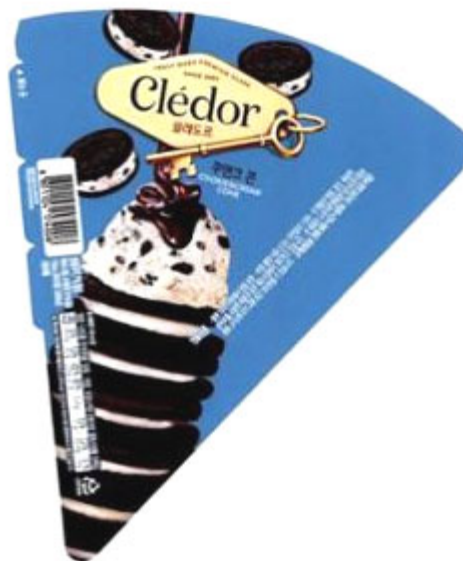

1.3

CÔNG BÁO SỞ HỮU CÔNG NGHIỆP SỐ 394 TẬP A – QUYỀN 2 (01.2021)

- (11) **40730**
(21) 3-2020-02391 (28) 1
(54) **HỘP** (51) **09-03**
(22) 24/09/2020 (43) 25/01/2021
(73) **LG HOUSEHOLD & HEALTH CARE LTD. (KR)**
58, Saemunan-ro, Jongno-gu, Seoul, Republic of Korea
(72) YUN, Tae Ung (KR)
(74) Công ty TNHH Tầm nhìn và Liên danh (VISION & ASSOCIATES CO.LTD.)
(55)



1.1



1.2



1.3

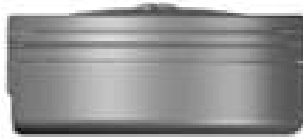

1.4



1.5



1.6



1.7

- (11) **40731**
- (21) 3-2020-02403 (28) 1
- (54) **HỘP ĐỰNG** (51) **09-03**
- (22) 25/09/2020 (43) 25/01/2021
- (30) 30-2020-0024538 02/06/2020 KR;
- (73) **BINGGRAE CO., LTD. (KR)**
45, Dasansunhwan-ro, Namyangju-si, Gyeonggi-do, Republic of Korea
- (72) 1. HYE JIN PARK (KR)
2. PARK JUNGSIN (KR)
- (74) Công ty TNHH Trường Xuân (AGELESS CO.,LTD.)
- (55)



1.1



1.2



1.3



1.4



1.5



1.6



1.7

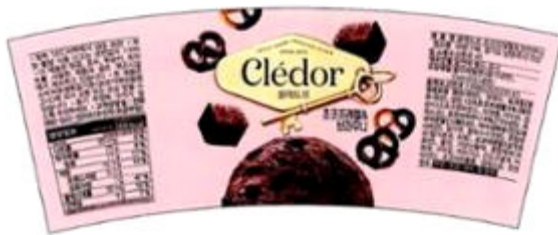

1.8



1.9

- (11) **40732**
(21) 3-2020-02411 (28) 1
(54) **MÁY ĐIỀU HÒA NHIỆT ĐỘ** (51) **23-04**
(22) 28/09/2020 (43) 25/01/2021
(30) 2020-008547 27/04/2020 JP;
DAIKIN INDUSTRIES, LTD. (JP)
(73) Umeda Center Building, 4-12, Nakazaki-Nishi 2-chome, Kita-ku, Osaka-shi,
Osaka-fu, Japan
(72) Chihiro SUGANO (JP)
(74) Công ty TNHH một thành viên Sở hữu trí tuệ VCCI (VCCI-IP CO.,LTD)
(55)

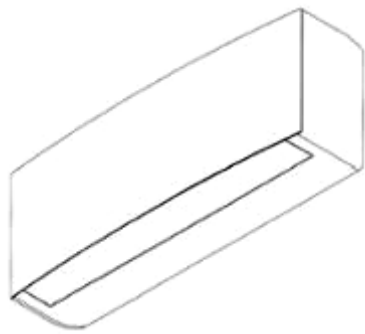

1.1



1.2



1.3

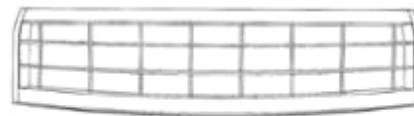

1.4



1.5

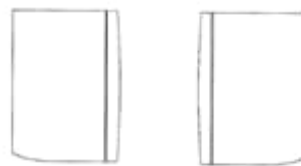

1.6

1.7



1.8

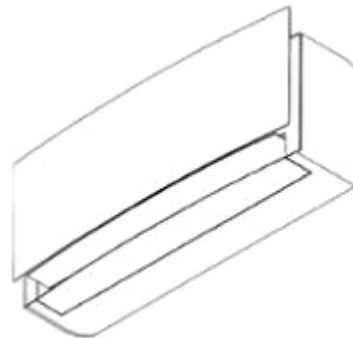

1.9

- (11) **40733**
(21) 3-2020-02412 (28) 1
(54) **MÁY ĐIỀU HÒA NHIỆT ĐỘ** (51) **23-04**
(22) 28/09/2020 (43) 25/01/2021
(30) 2020-008546 27/04/2020 JP;
DAIKIN INDUSTRIES, LTD. (JP)
(73) Umeda Center Building, 4-12, Nakazaki-Nishi 2-chome, Kita-ku, Osaka-shi,
Osaka-fu, Japan
(72) Chihiro SUGANO (JP)
(74) Công ty TNHH một thành viên Sở hữu trí tuệ VCCI (VCCI-IP CO.,LTD)
(55)

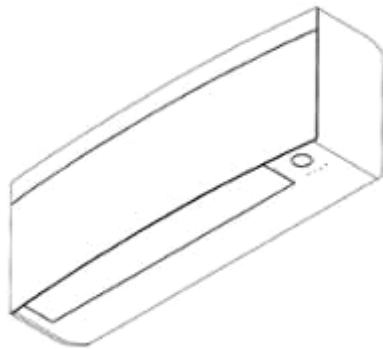

1.1



1.2



1.3



1.4



1.5

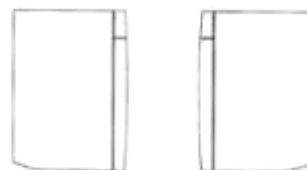

1.6

1.7



1.8

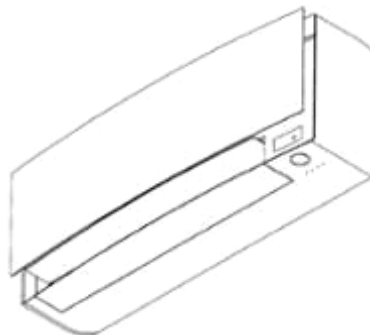

1.9

- (11) **40734**
(21) 3-2020-02413 (28) 1
(54) **MÁY ĐIỀU HÒA NHIỆT ĐỘ** (51) **23-04**
(22) 28/09/2020 (43) 25/01/2021
(30) 2020-008545 27/04/2020 JP;
DAIKIN INDUSTRIES, LTD. (JP)
(73) Umeda Center Building, 4-12, Nakazaki-Nishi 2-chome, Kita-ku, Osaka-shi,
Osaka-fu, Japan
(72) Hiroki HAYASHI (JP)
(74) Công ty TNHH một thành viên Sở hữu trí tuệ VCCI (VCCI-IP CO.,LTD)
(55)

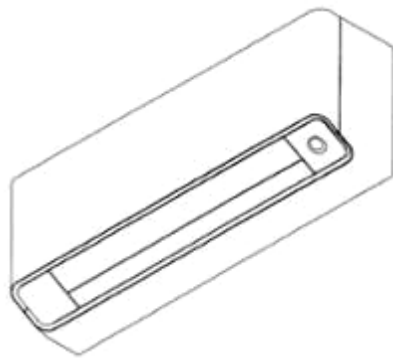

1.1

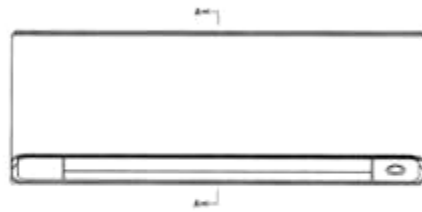

1.2



1.3



1.4



1.5

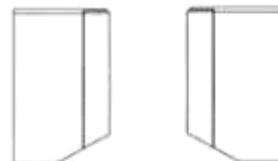

1.6

1.7



1.8

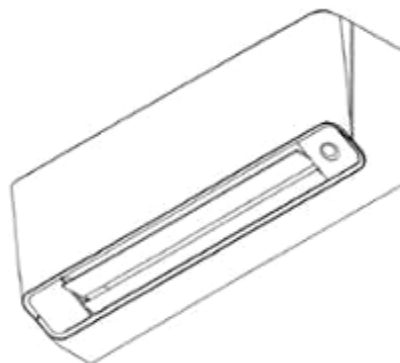

1.9

- (11) **40735**
(21) 3-2020-02418 (28) 1
(54) **MUỖNG DỪNG CHO MỸ PHẨM** (51) **28-02**
(22) 28/09/2020 (43) 25/01/2021
(73) **LG HOUSEHOLD & HEALTH CARE LTD. (KR)**
58, Saemunan-ro, Jongno-gu, Seoul, Republic of Korea
(72) YUN, Tae Ung (KR)
(74) Công ty TNHH Tầm nhìn và Liên danh (VISION & ASSOCIATES CO.LTD.)
(55)



1.1

1.2

1.3

1.4

1.5



1.6



1.7

CÔNG BÁO SỞ HỮU CÔNG NGHIỆP SỐ 394 TẬP A – QUYỀN 2 (01.2021)

- (11) **40736**
(21) 3-2020-02419 (28) 1
(54) **BỒN CẦU** (51) **23-02**
(22) 28/09/2020 (43) 25/01/2021
(30) 2020-007087 03/04/2020 JP;
(73) **LIXIL CORPORATION (JP)**
2-1-1 Ojima, Koto-ku, Tokyo 136-8535, Japan
(72) 1. HIROSHI KOBAYASHI (JP)
2. YOICHIRO TOMIOKA (JP)
(74) Công ty TNHH Tâm nhìn và Liên danh (VISION & ASSOCIATES CO.LTD.)
(55)



1.1



1.2



1.3



1.4

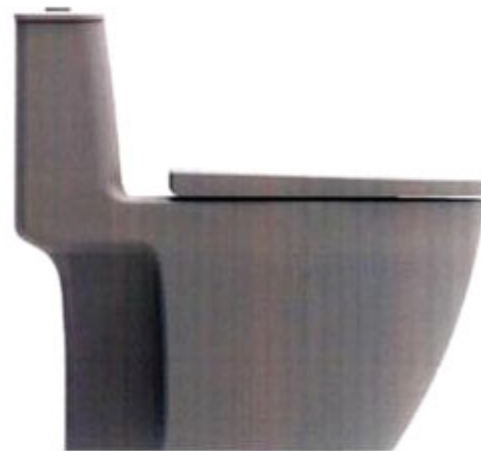

1.5



1.6



1.7

- (11) **40737**
(21) 3-2020-02421 (28) 1
(54) **CHẬU RỬA MẶT** (51) **23-02**
(22) 28/09/2020 (43) 25/01/2021
(30) 2020-007085 03/04/2020 JP;
(73) **LIXIL CORPORATION (JP)**
2-1-1 Ojima, Koto-ku, Tokyo 136-8535, Japan
(72) 1. HIROSHI KOBAYASHI (JP)
2. YOICHIRO TOMIOKA (JP)
(74) Công ty TNHH Tâm nhìn và Liên danh (VISION & ASSOCIATES CO.LTD.)
(55)

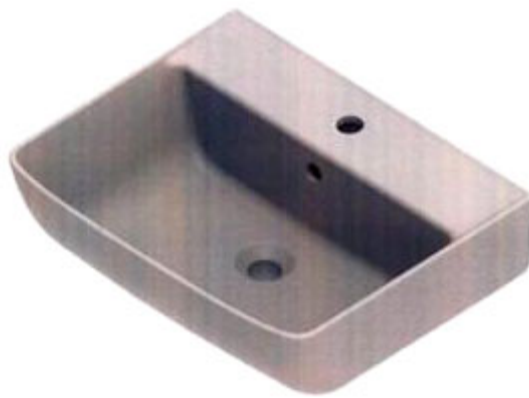

1.1

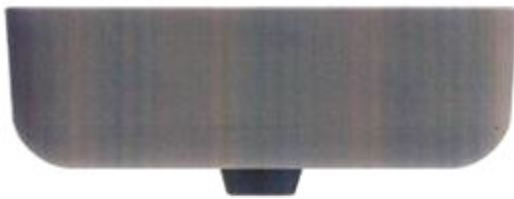

1.2



1.3



1.4



1.5

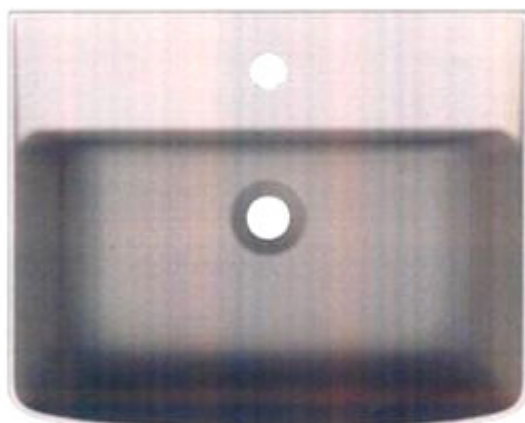

1.6



1.7

- (11) **40738**
(21) 3-2020-02422 (28) 1
(54) **CHẬU RỬA MẶT** (51) **23-02**
(22) 28/09/2020 (43) 25/01/2021
(30) 2020-007086 03/04/2020 JP;
(73) **LIXIL CORPORATION (JP)**
2-1-1 Ojima, Koto-ku, Tokyo 136-8535, Japan
(72) 1. HIROSHI KOBAYASHI (JP)
2. YOICHIRO TOMIOKA (JP)
(74) Công ty TNHH Tâm nhìn và Liên danh (VISION & ASSOCIATES CO.LTD.)
(55)



1.1

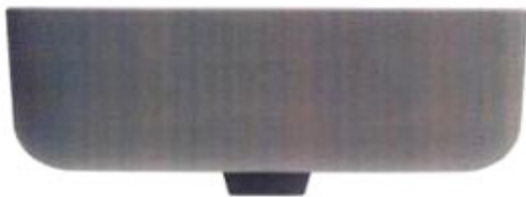

1.2



1.3



1.4



1.5

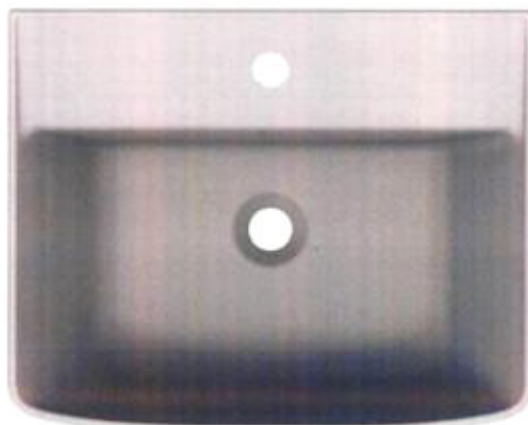

1.6

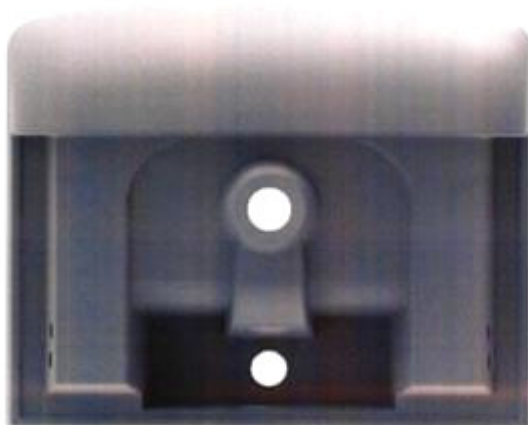

1.7

(11) **40739**

(21) 3-2020-02424

(54) **THÙNG XE CHỞ TIỀN**

(22) 29/09/2020

(73) **CÔNG TY CỔ PHẦN ĐẦU TƯ VÀ PHÁT TRIỂN NGÂN LỰC (VN)**

Tầng 6 số 263 Cầu Giấy, phường Dịch Vọng, quận Cầu Giấy, thành phố Hà Nội

(72) Hà Trung Nghĩa (VN)

(55)

(28) 1

(51) **12-13; 12-16**

(43) 25/01/2021

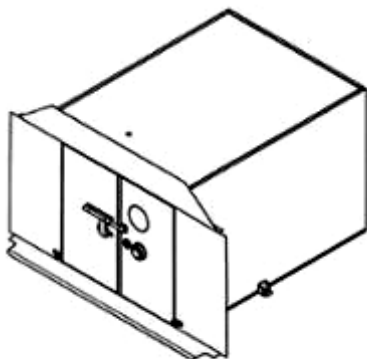

1.1

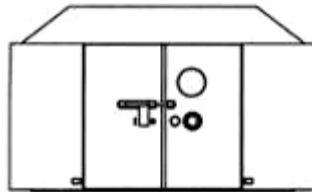

1.2

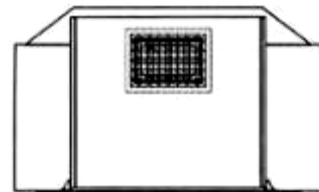

1.3

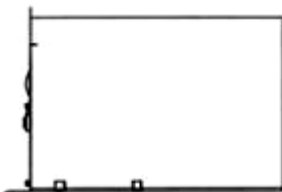

1.4



1.5

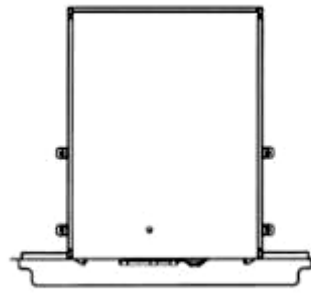

1.6

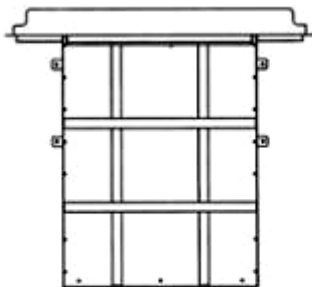

1.7

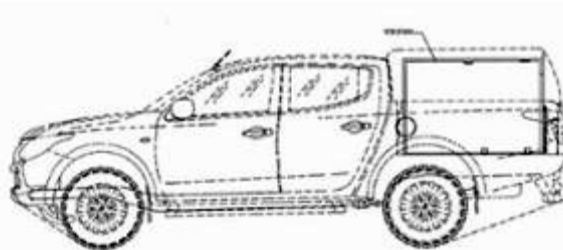

1.8

CÔNG BÁO SỞ HỮU CÔNG NGHIỆP SỐ 394 TẬP A – QUYỀN 2 (01.2021)

- (11) **40740**
- (21) 3-2020-02437
- (54) **BAO GÓI**
- (22) 29/09/2020
- (30) 30-2020-0019793 06/05/2020 KR;
BINGGRAE CO., LTD. (KR)
- (73) 45, Dasansunhwan-ro, Namyangju-si, Gyeonggi-do, Republic of Korea
- (72) Eunji, Kwon (KR)
- (74) Công ty TNHH Trường Xuân (AGELESS CO.,LTD.)
- (55)



1.1



1.2



1.3



1.4

CÔNG BÁO SỞ HỮU CÔNG NGHIỆP SỐ 394 TẬP A – QUYỀN 2 (01.2021)

(11) **40741**

(21) 3-2020-02455

(28) 1

(54) **CỤM ỐNG NỐI CHO MÁY HÚT BỤI**

(51) **15-05**

(22) 02/10/2020

(43) 25/01/2021

CÔNG TY TNHH EUNSUNG ELECTRONICS VINA (VN)

(73) Lô K01-KCN Quê Võ (Khu vực mở rộng), xã Nam Sơn, thành phố Bắc Ninh, tỉnh Bắc Ninh

(72) Ha chong Mok (KR)

(74) Công ty TNHH Sở hữu trí tuệ Vàng (GINTASSET CO., LTD.)

(55)



1.1



1.2



1.3



1.4



1.5



1.6



1.7

- (11) **40742**
(21) 3-2020-02457 (28) 1
(54) **ĐUÔI ỐNG XẢ** (51) **12-16**
(22) 02/10/2020 (43) 25/01/2021
(30) 007816244-0001 16/04/2020 EM;
(73) **IGOR AKRAPOVIČ** (SI)
Rožna Dolina C.VIII/10A, SI-1000 LJUBLJANA, Slovenia
1. IGOR AKRAPOVIČ (SI)
2. ERMIN KOSOVEL (SI)
(72) 3. ANTON ŠIFRAR (SI)
4. MATEJ BULC (SI)
5. DAMIR TOPOLOVŠEK (SI)
(74) Công ty TNHH Đại Tín và Liên Danh (DAITIN AND ASSOCIATES CO.,LTD)
(55)



1.1



1.2



1.3



1.4



1.5

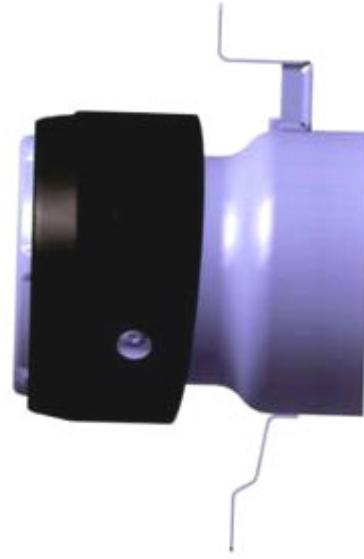

1.6



1.7

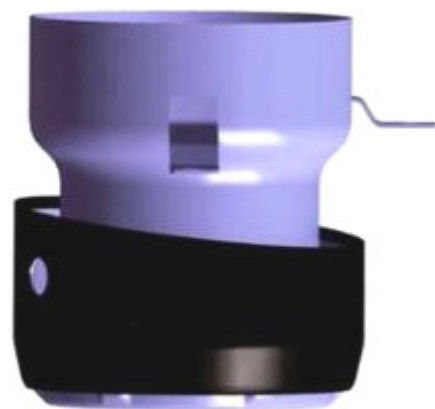

1.8

- (11) **40743**
(21) 3-2020-02458 (28) 1
(54) **ĐUÔI ỐNG XẢ** (51) **12-16**
(22) 02/10/2020 (43) 25/01/2021
(30) 007816244-0002 16/04/2020 EM;
(73) **IGOR AKRAPOVIČ** (SI)
Rožna Dolina C.VIII/10A, SI-1000 LJUBLJANA, Slovenia
1. IGOR AKRAPOVIČ (SI)
2. ERMIN KOSOVEL (SI)
(72) 3. ANTON ŠIFRAR (SI)
4. MATEJ BULC (SI)
5. DAMIR TOPOLOVŠEK (SI)
(74) Công ty TNHH Đại Tín và Liên Danh (DAITIN AND ASSOCIATES CO.,LTD)
(55)





1.5

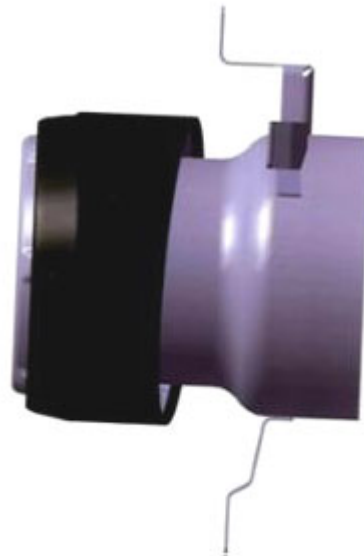

1.6



1.7

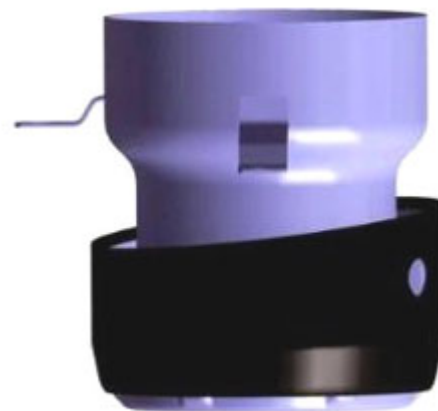

1.8

- (11) **40744**
(21) 3-2020-02459 (28) 1
(54) **ĐUÔI ỐNG XẢ** (51) **12-16**
(22) 02/10/2020 (43) 25/01/2021
(30) 007966783-0001 25/05/2020 EM;
(73) **IGOR AKRAPOVIČ (SI)**
Rožna Dolina C.VIII/10A, SI-1000 LJUBLJANA, Slovenia
1. IGOR AKRAPOVIČ (SI)
(72) 2. ERMIN KOSOVEL (SI)
3. PRIMOŽ TOPLIKAR (SI)
(74) Công ty TNHH Đại Tín và Liên Danh (DAITIN AND ASSOCIATES CO.,LTD)
(55)



1.1

1.2



1.3



1.4



1.5

1.6



1.7



1.8

CÔNG BÁO SỞ HỮU CÔNG NGHIỆP SỐ 394 TẬP A – QUYỀN 2 (01.2021)

- (11) 40745
(21) 3-2020-02462
(54) BAO BÌ
(22) 02/10/2020
(73) **HỘ KINH DOANH NGỌC TRIỂN (VN)**
Số 271, ấp Tân Hội, xã Tân Long, huyện Thanh Bình, tỉnh Đồng Tháp
(72) Phạm Ngọc Triển (VN)
(74) Công ty TNHH sở hữu trí tuệ AGL (AGL IP)
(55)
- (28) 1
(51) 09-05
(43) 25/01/2021



1.1



1.2

CÔNG BÁO SỞ HỮU CÔNG NGHIỆP SỐ 394 TẬP A – QUYỀN 2 (01.2021)

- (11) **40746**
- (21) 3-2020-02463 (28) 1
- (54) **BAO BÌ** (51) **09-05**
- (22) 02/10/2020 (43) 25/01/2021
- (73) **HỘ KINH DOANH NGỌC TRIỂN (VN)**
Số 271, ấp Tân Hội, xã Tân Long, huyện Thanh Bình, tỉnh Đồng Tháp
- (72) Phạm Ngọc Triển (VN)
- (74) Công ty TNHH sở hữu trí tuệ AGL (AGL IP)
- (55)



1.1



1.2

- (11) **40747**
(21) 3-2020-02478 (28) 1
(54) **MÔ HÌNH LẮP GHÉP** (51) **21-01**
(22) 05/10/2020 (43) 25/01/2021
(73) **TÔ QUANG MINH (VN)**
Xóm Trung Thành, xã Danh Thắng, huyện Hiệp Hòa, tỉnh Bắc Giang
(72) Tô Quang Minh (VN)
(55)

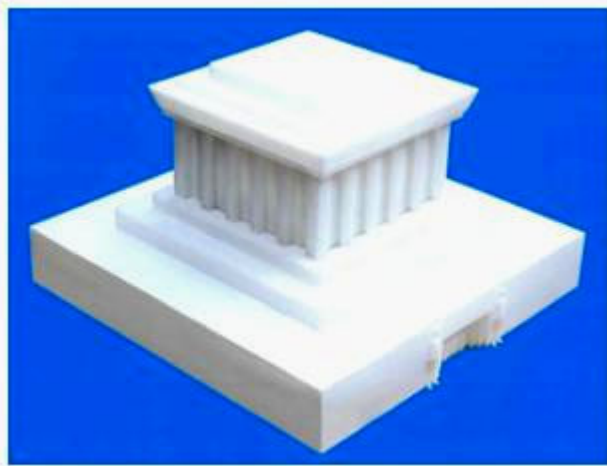

1.1



1.2



1.3



1.4



1.5



1.6

CÔNG BÁO SỞ HỮU CÔNG NGHIỆP SỐ 394 TẬP A – QUYỀN 2 (01.2021)

(11) **40748**

(21) 3-2020-02479

(28) 1

(54) **LÒ ĐỐT RÁC THẢI Y TẾ**

(51) **23-99**

(22) 05/10/2020

(43) 25/01/2021

CÔNG TY CỔ PHẦN ĐẦU TƯ PHÁT TRIỂN VÀ XÂY DỰNG QUỐC TẾ

(73) (VN)

Xóm 8, xã Nghi Kiều, huyện Nghi Lộc, tỉnh Nghệ An

(72) **TRẦN VĂN HOÀN (VN)**

(74) Công ty Luật TNHH Việt An (VIET AN LAW FIRM)

(55)

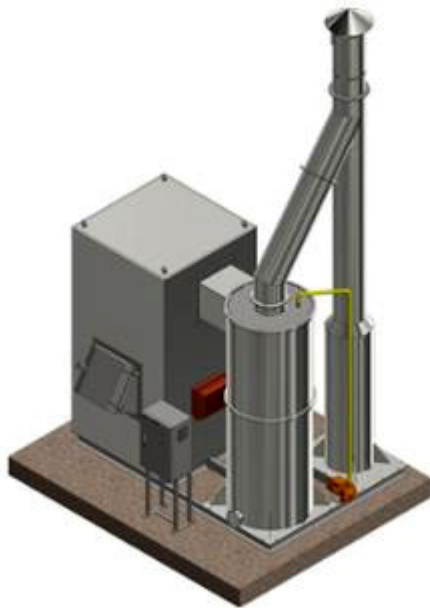

1.1

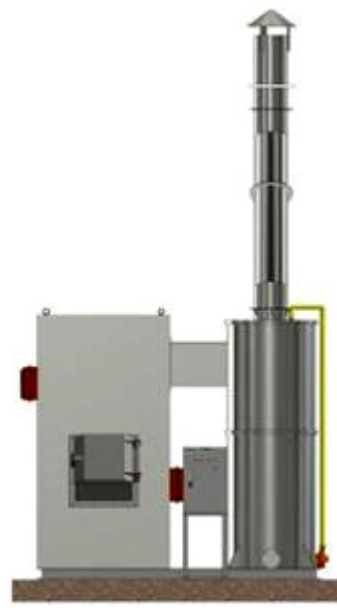

1.2

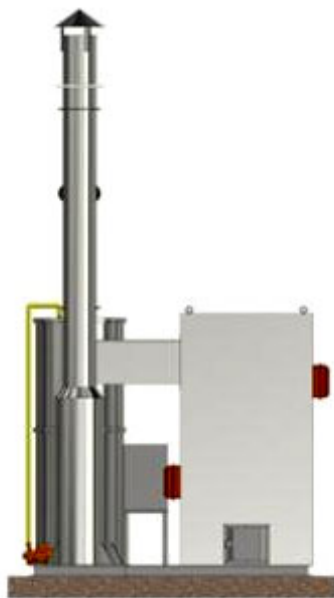

1.3



1.4

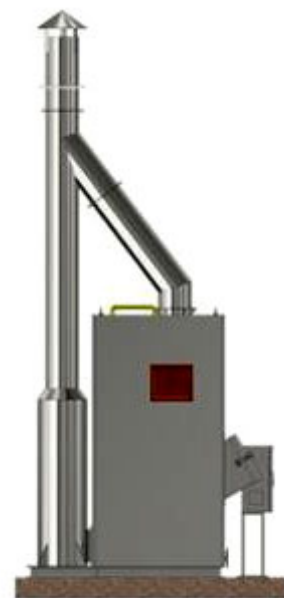

1.5

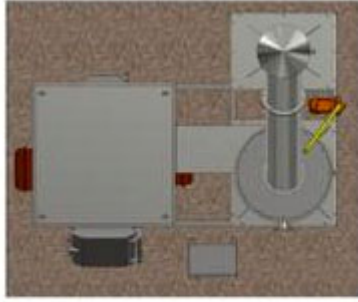

1.6



1.7

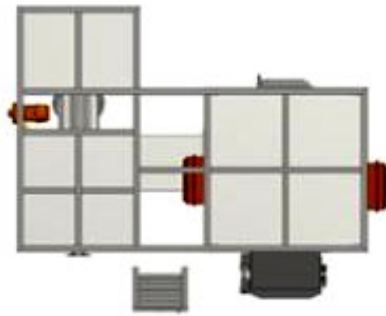

1.8

(11) **40749**

(21) 3-2020-02488

(28) 1

(54) **ĐẦU CẮT TRỘN ĐẤT XI MĂNG**

(51) **15-04**

(22) 07/10/2020

(43) 25/01/2021

1. **LƯƠNG PHÚ CƯỜNG (VN)**

769/49/15 Cách Mạng Tháng Tám, phường Chánh Nghĩa, thành phố Thủ Dầu Một, tỉnh Bình Dương

(73) 2. **NGUYỄN ĐÔNG PHÚ (VN)**

Số 54, đường ĐX107, khu phố 8, phường Hiệp An, thành phố Thủ Dầu Một, tỉnh Bình Dương

(72) 1. **LƯƠNG PHÚ CƯỜNG (VN)**

2. **NGUYỄN ĐÔNG PHÚ (VN)**

(74) Công ty TNHH Tư vấn - Dịch thuật - Sở hữu trí tuệ Á Đông (Á Đông IP CONSULTANCY CO.,LTD.)

(55)



1.1

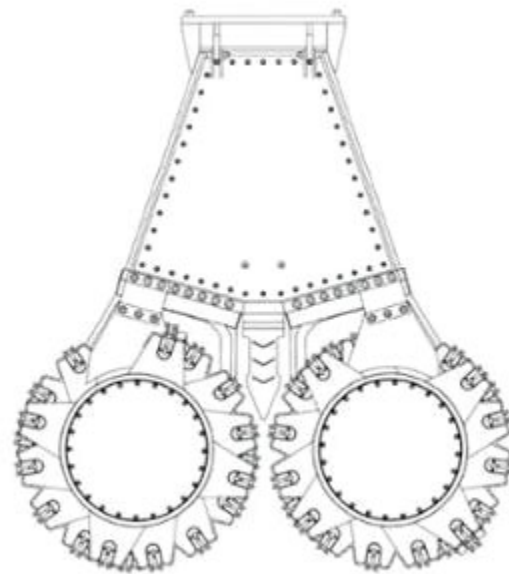

1.2

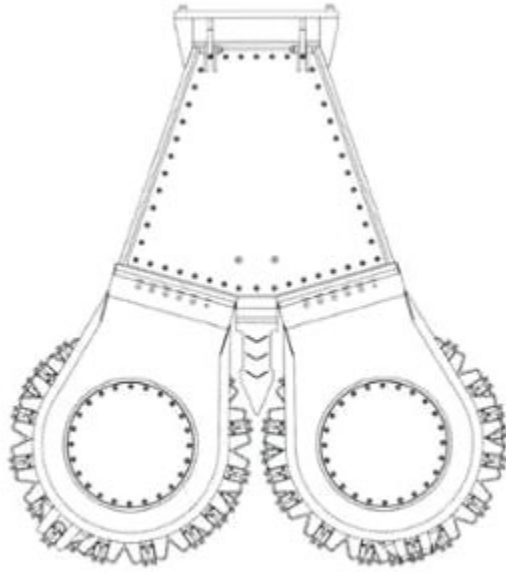

1.3

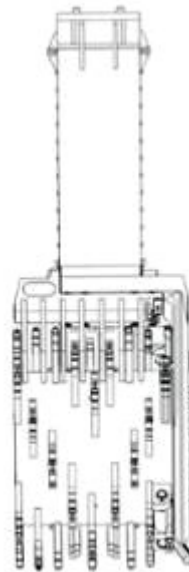

1.4

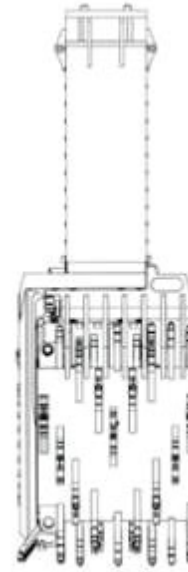

1.5

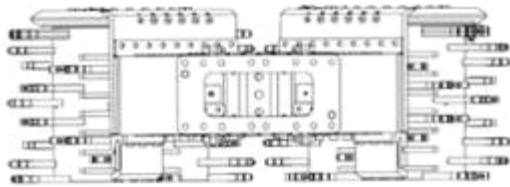

1.6

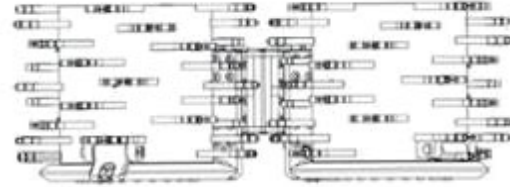

1.7

(11) **40750**

(21) 3-2020-02489

(28) 1

(54) **ĐẦU CẮT TRỘN ĐẤT XI MĂNG**

(51) **15-04**

(22) 07/10/2020

(43) 25/01/2021

1. **LƯƠNG PHÚ CƯỜNG (VN)**

769/49/15 Cách Mạng Tháng Tám, phường Chánh Nghĩa, thành phố Thủ Dầu Một, tỉnh Bình Dương

(73) 2. **NGUYỄN ĐÔNG PHÚ (VN)**

Số 54, đường ĐX107, khu phố 8, phường Hiệp An, thành phố Thủ Dầu Một, tỉnh Bình Dương

(72) 1. **LƯƠNG PHÚ CƯỜNG (VN)**

2. **NGUYỄN ĐÔNG PHÚ (VN)**

(74) Công ty TNHH Tư vấn - Dịch thuật - Sở hữu trí tuệ Á Đông (Á Đông IP CONSULTANCY CO.,LTD.)

(55)



1.1

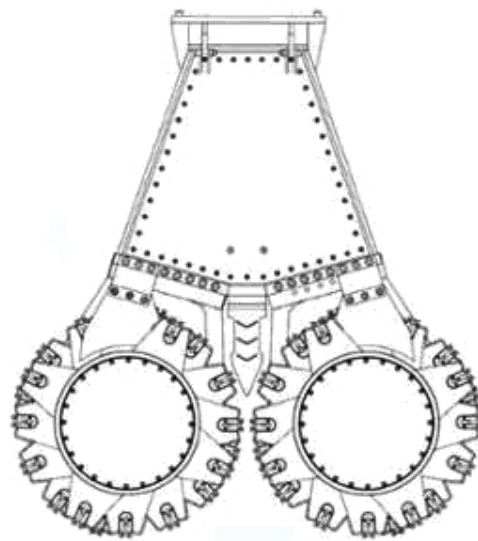

1.2

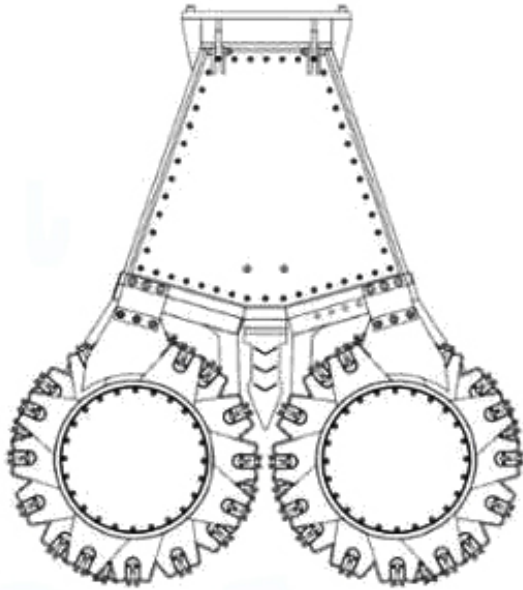

1.3



1.4



1.5

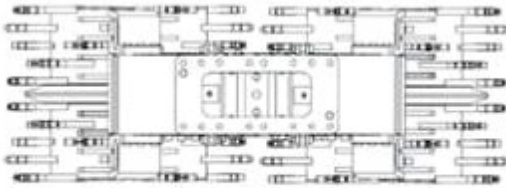

1.6

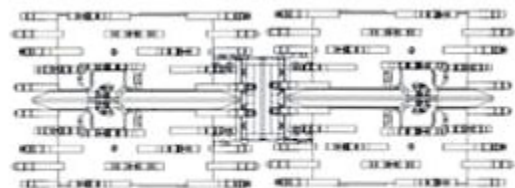

1.7

(11) **40751**

(21) 3-2020-02490

(28) 1

(54) **HỘP**

(51) **13-03**

(22) 07/10/2020

(43) 25/01/2021

1. TRƯỜNG ĐẠI HỌC BÁCH KHOA – ĐẠI HỌC QUỐC GIA THÀNH PHỐ HỒ CHÍ MINH (VN)

(73) 268 Lý Thường Kiệt, phường 14, quận 10, thành Phố Hồ Chí Minh

2. ĐẠI HỌC QUỐC GIA THÀNH PHỐ HỒ CHÍ MINH (VN)

Phường Linh Trung, quận Thủ Đức, thành phố Hồ Chí Minh

(72) 1. NGUYỄN DUY ANH (VN)

2. LÊ TẮT HIỂN (VN)

(55)



1.1



1.2



1.3

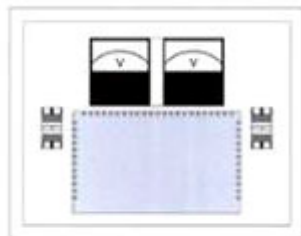

1.4



1.5



1.6

(11) **40752**

(21) 3-2020-02492

(28) 1

(54) **XE BIA DI ĐỘNG HẠNG NẶNG**

(51) **12-05**

(22) 07/10/2020

(43) 25/01/2021

(73) **XÍ NGHIỆP X55 – CỤC QUÂN HUẤN (VN)**

Lưu Phái, Ngũ Hiệp, huyện Thanh Trì, thành phố Hà Nội

(72) Nguyễn Cương Quyết (VN)

(55)

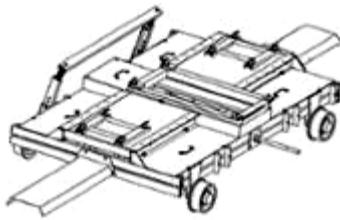

1.1

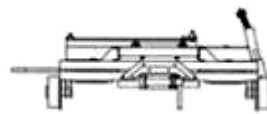

1.2

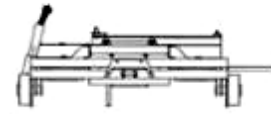

1.3

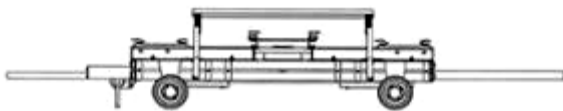

1.4



1.5

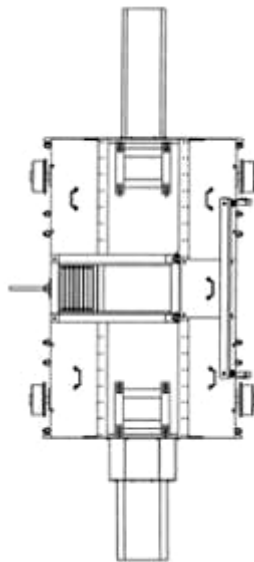

1.6

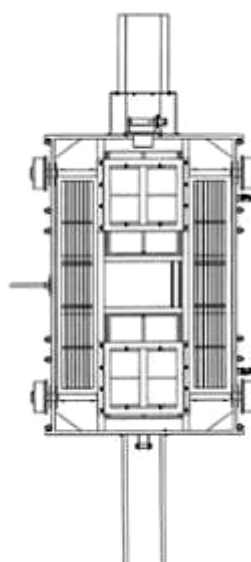

1.7

- (11) **40753**
(21) 3-2020-02493 (28) 1
(54) **XE BIA DI ĐỘNG HẠNG NHẸ** (51) **12-05**
(22) 07/10/2020 (43) 25/01/2021
(73) **XÍ NGHIỆP X55 – CỤC QUÂN HUẤN (VN)**
Luu Phái, Ngũ Hiệp, huyện Thanh Trì, thành phố Hà Nội
(72) Nguyễn Cương Quyết (VN)
(55)

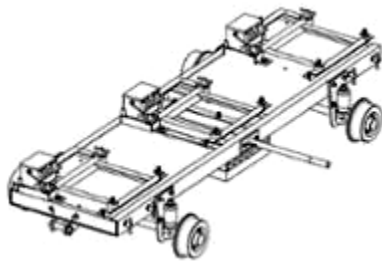

1.1



1.2

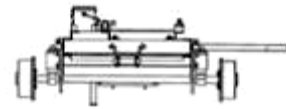

1.3

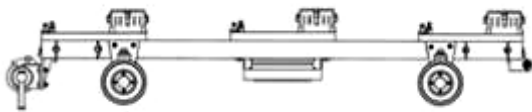

1.4



1.5

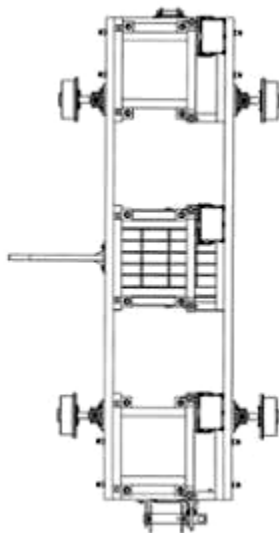

1.6

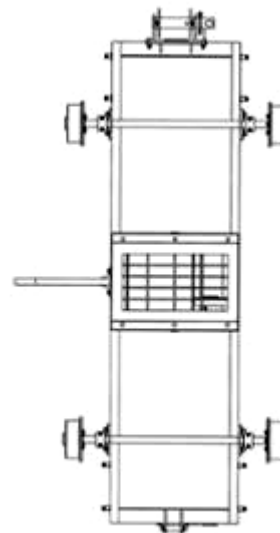

1.7

(11) **40754**

(21) 3-2020-02494

(28) 1

(54) **MÁY NÂNG HẠ HẠNG NHẸ**

(51) **12-05**

(22) 07/10/2020

(43) 25/01/2021

(73) **XÍ NGHIỆP X55 – CỤC QUÂN HUẤN (VN)**

(73) Lưu Phái, Ngũ Hiệp, huyện Thanh Trì, thành phố Hà Nội

(72) Nguyễn Cương Quyết (VN)

(55)

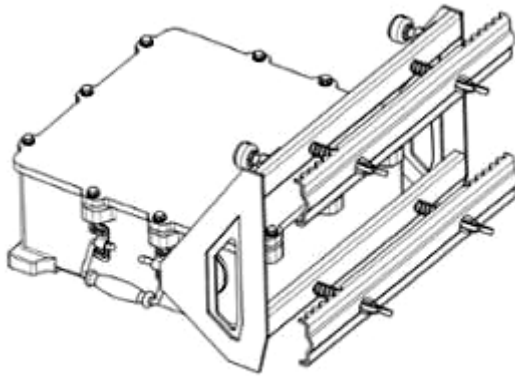

1.1

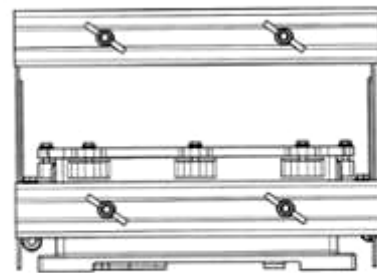

1.2

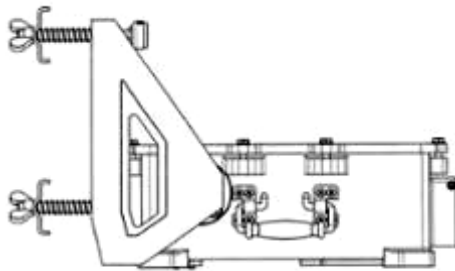

1.3

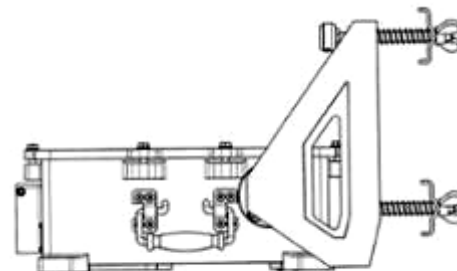

1.4

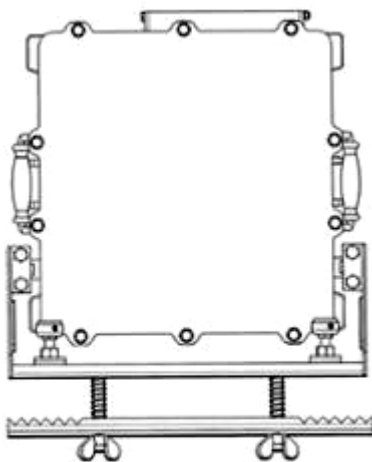

1.5

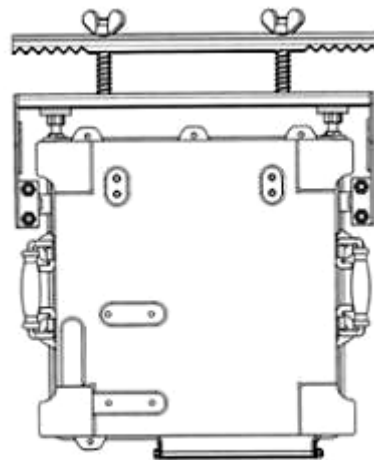

1.6

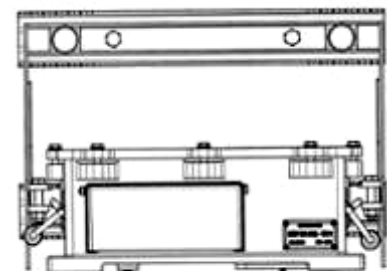

1.7

CÔNG BÁO SỞ HỮU CÔNG NGHIỆP SỐ 394 TẬP A – QUYỀN 2 (01.2021)

- (11) **40755**
(21) 3-2020-02495 (28) 1
(54) **MÁY NÂNG HẠ HẠNG NẶNG** (51) **12-05**
(22) 07/10/2020 (43) 25/01/2021
(73) **XÍ NGHIỆP X55 – CỤC QUÂN HUẤN (VN)**
Luu Phái, Ngũ Hiệp, huyện Thanh Trì, thành phố Hà Nội
(72) Nguyễn Cương Quyết (VN)
(55)

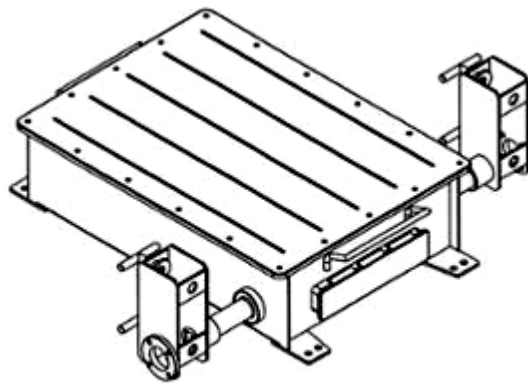

1.1

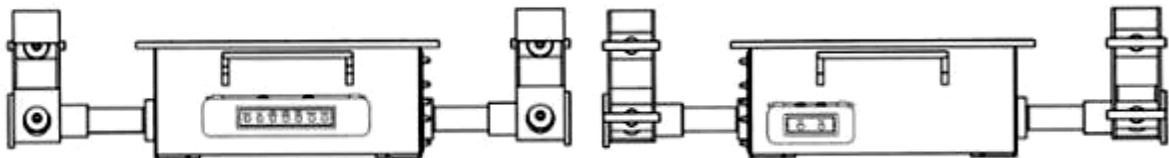

1.2

1.7

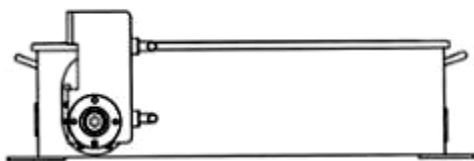

1.3

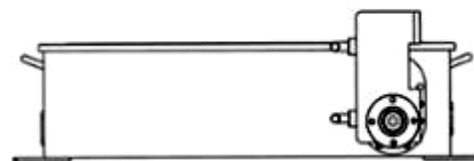

1.4

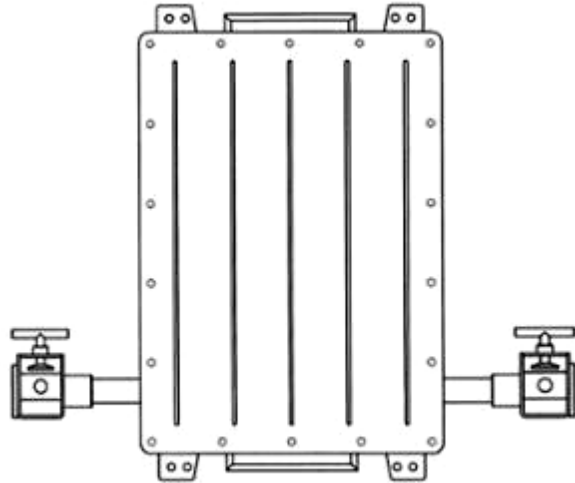

1.5

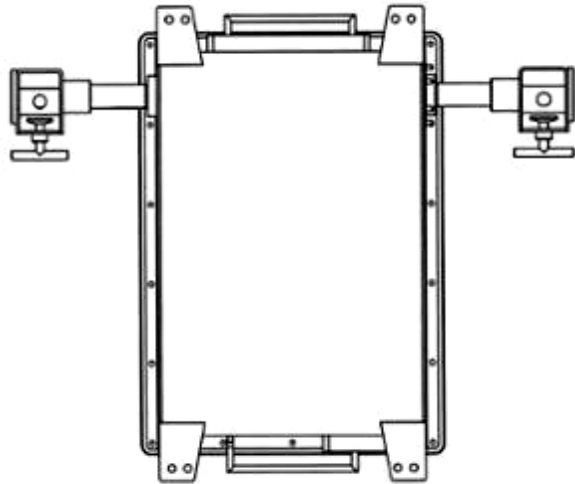

1.6

CÔNG BÁO SỞ HỮU CÔNG NGHIỆP SỐ 394 TẬP A – QUYỀN 2 (01.2021)

- (11) **40756**
(21) 3-2020-02497 (28) 1
(54) **THIẾT BỊ QUAN TRẮC MỨC NƯỚC TỰ ĐỘNG** (51) **10-04**
(22) 07/10/2020 (43) 25/01/2021
TRUNG TÂM NGHIÊN CỨU QUẢN LÝ THIÊN TAI VÀ CHÁY RỪNG
(73) (VN)
Số 10, tổ 3, khu Xuân Hà, thị trấn Xuân Mai, huyện Chương Mỹ, thành phố Hà Nội
(72) Vương Văn Quỳnh (VN)
(74) Công ty TNHH Sở hữu trí tuệ ALNGUYEN (ALNGUYEN IP CO.,LTD.)
(55)



1.1

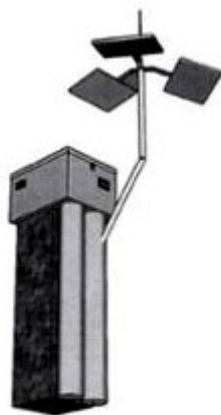

1.2



1.3



1.4



1.5

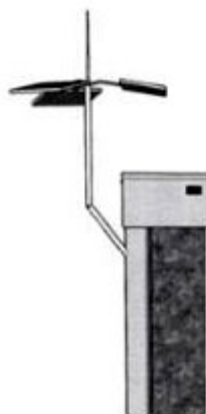

1.6

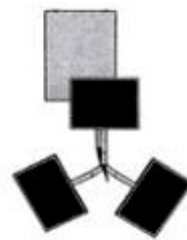

1.7



1.8

CÔNG BÁO SỞ HỮU CÔNG NGHIỆP SỐ 394 TẬP A – QUYỀN 2 (01.2021)

- | | | | |
|------|--|------|--------------|
| (11) | 40757 | | |
| (21) | 3-2020-02498 | (28) | 1 |
| (54) | HỘP ĐỰNG KẸO DỪA | (51) | 09-03 |
| (22) | 07/10/2020 | (43) | 25/01/2021 |
| (73) | HUỶNH ĐĂNG TRIỀU (VN) | | |
| | 186C, khu phố 3, phường 7, thành phố Bến Tre, tỉnh Bến Tre | | |
| (72) | Huỳnh Đăng Triều (VN) | | |
| (55) | | | |



1.1



1.2



1.3



1.4



1.5

CÔNG BÁO SỞ HỮU CÔNG NGHIỆP SỐ 394 TẬP A – QUYỀN 2 (01.2021)

(11) **40758**

(21) 3-2020-02499

(28) 1

(54) **HỘP**

(51) **09-03**

(22) 07/10/2020

(43) 25/01/2021

(73) **CÔNG TY TNHH MỘT THÀNH VIÊN SẢN XUẤT THƯƠNG MẠI VÀ
DỊCH VỤ THIÊN NGÀ (VN)**

Số 139 Nguyễn Tất Thành, khu 10, thị trấn Tân Phú, huyện Tân Phú, tỉnh Đồng Nai

(72) Lê Thị Tố Nga (VN)

(74) Công ty TNHH Tư vấn sở hữu trí tuệ Việt (VIET IP CO.,LTD.)

(55)



1.1



1.2



1.3



1.4



1.5



1.6



1.7



1.8

(11) **40759**

(21) 3-2020-02502

(28) 1

(54) **XE ĐIỆN**

(51) **12-11**

(22) 08/10/2020

(43) 25/01/2021

TẬP ĐOÀN VINGROUP - CÔNG TY CP (VN)

(73) Số 7 Đường Bằng Lăng 1, khu đô thị sinh thái Vinhomes Riverside, phường Việt Hưng, quận Long Biên, thành phố Hà Nội

(72) 1. BÙI ĐỨC CÔNG (VN)

2. ALDO DE GIOVANNI (IT)

(74) CÔNG TY LUẬT TRÁCH NHIỆM HỮU HẠN AMBYS HÀ NỘI (AMBYS HANOI)

(55)



1.1



1.2



1.3



1.4



1.5



1.6



1.7

(11) **40760**

(21) 3-2020-02540

(54) **HỘP**

(22) 13/10/2020

CÔNG TY TNHH HAMIDO (VN)

(73) 357 Lê Văn Quới, khu phố 5, phường Bình Trị Đông A, quận Bình Tân, thành phố Hồ Chí Minh

(72) Lâm Đại Minh (VN)

(55)

(28) 1

(51) **09-03**

(43) 25/01/2021



1.1



1.2



1.3



1.4

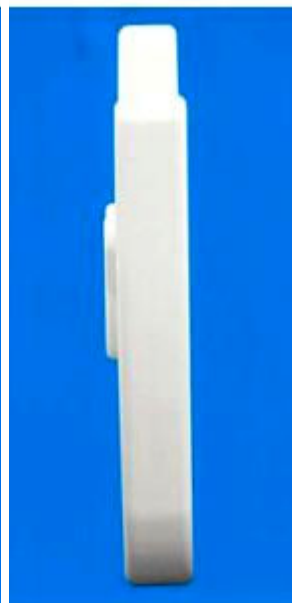

1.5



1.6



1.7

CÔNG BÁO SỞ HỮU CÔNG NGHIỆP SỐ 394 TẬP A – QUYỀN 2 (01.2021)

(11) **40761**

(21) 3-2020-02543

(54) **BẾP**

(22) 13/10/2020

(28) 1

(51) **07-02**

(43) 25/01/2021

(73) **CÔNG TY TNHH SẢN XUẤT THAN VIỆT (VN)**

Nhà A1B số 25 Láng Hạ, phường Thành Công, quận Ba Đình, thành phố Hà Nội

(72) Nguyễn Thị Thịnh (VN)

(55)

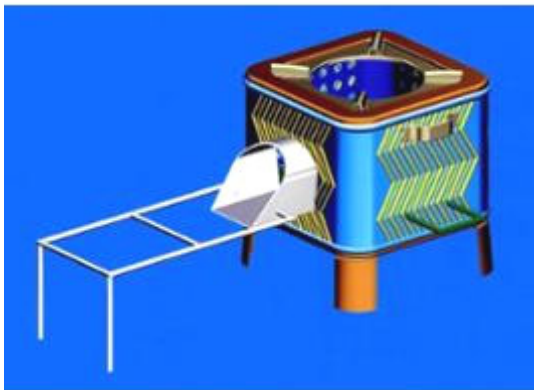

1.1

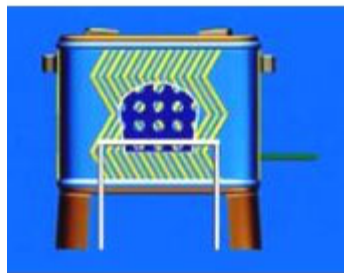

1.2

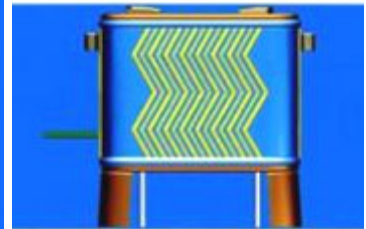

1.3

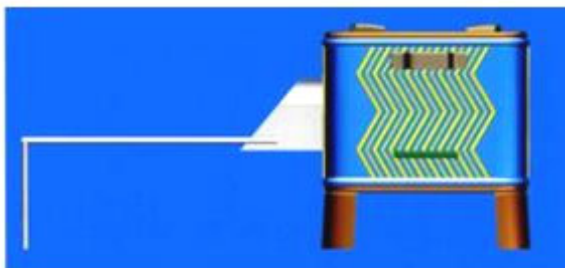

1.4

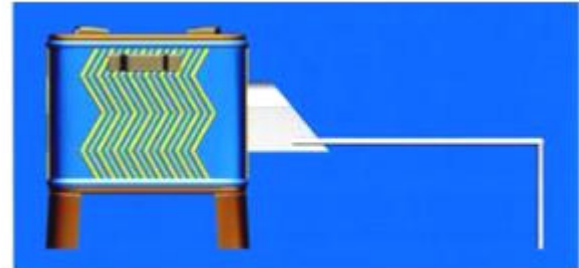

1.5

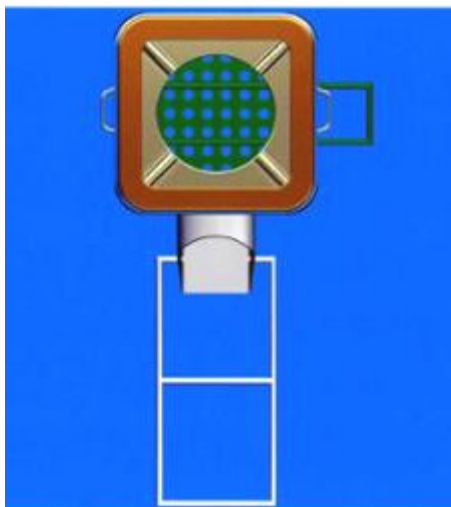

1.6

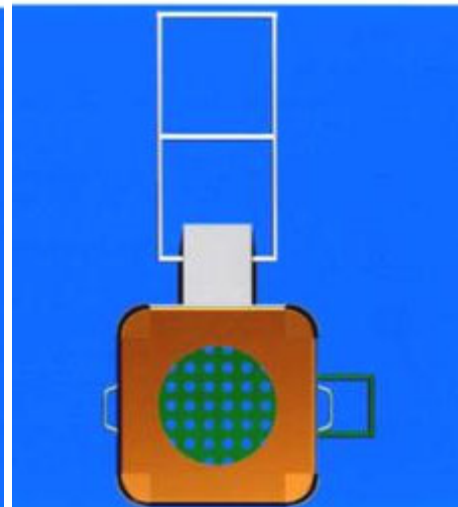

1.7

CÔNG BÁO SỞ HỮU CÔNG NGHIỆP SỐ 394 TẬP A – QUYỀN 2 (01.2021)

(11) **40762**

(21) 3-2020-02551

(28) 1

(54) **DÉP**

(51) **02-04**

(22) 13/10/2020

(43) 25/01/2021

(73) **CÔNG TY TNHH GIÀY Á CHÂU (VN)**

451/29/8 Tô Hiến Thành, phường 14, quận 10, thành phố Hồ Chí Minh

(72) Nguyễn Đình Kim (VN)

(74) Văn phòng Luật sư A Hoà (AHOA LAW OFFICE)

(55)



CÔNG BÁO SỞ HỮU CÔNG NGHIỆP SỐ 394 TẬP A – QUYỀN 2 (01.2021)

(11) **40763**

(21) 3-2020-02552

(28) 1

(54) **DÉP**

(51) **02-04**

(22) 13/10/2020

(43) 25/01/2021

(73) **CÔNG TY TNHH GIÀY Á CHÂU (VN)**

451/29/8 Tô Hiến Thành, phường 14, quận 10, thành phố Hồ Chí Minh

(72) Nguyễn Đình Kim (VN)

(74) Văn phòng Luật sư A Hoà (AHOA LAW OFFICE)

(55)



H.1



H.2



H.3



H.4



H.5



H.6



H.7

CÔNG BÁO SỞ HỮU CÔNG NGHIỆP SỐ 394 TẬP A – QUYỀN 2 (01.2021)

(11) **40764**

(21) 3-2020-02554

(28) 1

(54) **NHÃN SẢN PHẨM**

(51) **19-08**

(22) 14/10/2020

(43) 25/01/2021

CÔNG TY CỔ PHẦN SINH HỌC QUỐC TẾ KENU (VN)

(73) D47-LK5 lô số 29, khu đô thị hai bên đường Lê Trọng Tấn, phường Dương Nội, quận Hà Đông, thành phố Hà Nội

(72) Nguyễn Quốc Mạnh (VN)

(74) Công ty TNHH Tư vấn A & S (A&S CO.,LTD)

(55)



CÔNG BÁO SỞ HỮU CÔNG NGHIỆP SỐ 394 TẬP A – QUYỀN 2 (01.2021)

(11) **40765**

(21) 3-2020-02556

(28) 1

(54) **NHÃN SẢN PHẨM**

(51) **19-08**

(22) 14/10/2020

(43) 25/01/2021

CÔNG TY CỔ PHẦN SINH HỌC QUỐC TẾ KENU (VN)

(73) D47-LK5 lô số 29, khu đô thị hai bên đường Lê Trọng Tấn, phường Dương Nội, quận Hà Đông, thành phố Hà Nội

(72) Nguyễn Quốc Mạnh (VN)

(74) Công ty TNHH Tư vấn A & S (A&S CO.,LTD)

(55)



CÔNG BÁO SỞ HỮU CÔNG NGHIỆP SỐ 394 TẬP A – QUYỀN 2 (01.2021)

(11) **40766**

(21) 3-2020-02558

(28) 1

(54) **THANH NHÔM ĐỊNH HÌNH**

(51) **25-01**

(22) 14/10/2020

(43) 25/01/2021

CÔNG TY TNHH MTV ĐĂNG QUANG (VN)

(73) Đường Trường Chinh, khu phố 1, phường Phú Tài, thành phố Phan Thiết, tỉnh Bình Thuận

(72) Võ Trường Thọ (VN)

(74) Công ty TNHH một thành viên Trường Luật (Trường Luật)

(55)

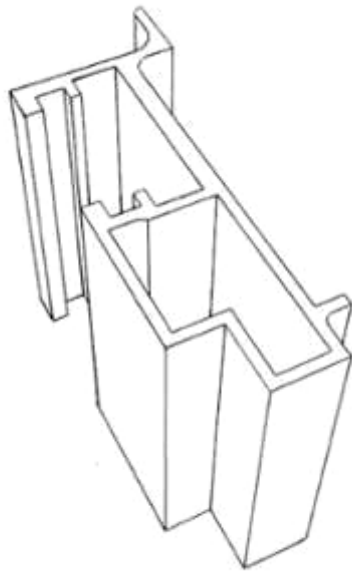

1.1



1.2



1.3



1.4



1.5

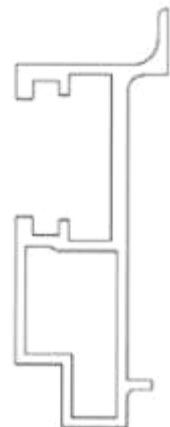

1.6

CÔNG BÁO SỞ HỮU CÔNG NGHIỆP SỐ 394 TẬP A – QUYỀN 2 (01.2021)

- (11) **40767**
(21) 3-2020-02563 (28) 1
(54) **ĐIỆN THOẠI DI ĐỘNG** (51) **14-03**
(22) 14/10/2020 (43) 25/01/2021
(30) 202030153550.3 16/04/2020 CN;
HUAWEI TECHNOLOGIES CO., LTD. (CN)
(73) Huawei Administration Building, Bantian, Longgang District, Shenzhen,
Guangdong 518129, P. R. China
(72) 1. MA, LIANG (CN)
2. LI, MUYAO (CN)
(74) Công ty Cổ phần Sở hữu công nghiệp INVESTIP (INVESTIP)
(55)



1.1



1.2



1.3



1.4

1.5



1.6



1.7

CÔNG BÁO SỞ HỮU CÔNG NGHIỆP SỐ 394 TẬP A – QUYỀN 2 (01.2021)

- (11) **40768**
(21) 3-2020-02568 (28) 1
(54) **TAY VẶN ĐIỀU CHỈNH NƯỚC** (51) **23-01**
(22) 15/10/2020 (43) 25/01/2021
WATERTEC (MALAYSIA) SDN BHD (MY)
(73) Lot 3, Jalan Halba Satu 16/16A, Section 16, 40200 Shah Alam, Selangor Darul Ehsan, Malaysia
(72) 1. MOHAMMAD ZAILANI BIN JUSOH (MY)
2. LOW HAN SIN (MY)
(74) Công ty TNHH Sở hữu trí tuệ Tâm Nhìn Mới (FRESHVIEW CO., LTD.)
(55)

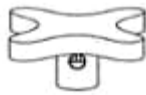

1.1

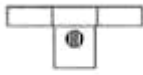

1.2

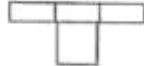

1.3

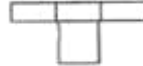

1.4

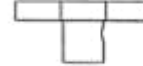

1.5



1.6



1.7

- (11) **40769**
(21) 3-2020-02570 (28) 1
(54) **NHÃN SẢN PHẨM** (51) **19-08**
(22) 15/10/2020 (43) 25/01/2021
(30) 30-2020-0017975 23/04/2020 KR;
(73) **CLEANWRAP CO., LTD. (KR)**
5F., 313, Bongeunsa-ro, Gangnam-gu, Seoul 06103 Republic of Korea
(72) SEUNG, Moon Su (KR)
(74) Công ty TNHH Trường Xuân (AGELESS CO.,LTD.)
(55)



CÔNG BÁO SỞ HỮU CÔNG NGHIỆP SỐ 394 TẬP A – QUYỀN 2 (01.2021)

- (11) **40770**
(21) 3-2020-02571 (28) 1
(54) **NHÃN SẢN PHẨM** (51) **19-08**
(22) 15/10/2020 (43) 25/01/2021
(73) **CÔNG TY TNHH HUDOCO VIỆT NAM (VN)**
Thôn Minh Hoà 4, xã Minh Khai, huyện Hoài Đức, thành phố Hà Nội
(72) Đỗ Thị Thắng (VN)
(74) Công ty TNHH Sở hữu trí tuệ HA VIP (HAVIP CO., LTD.)
(55)



CÔNG BÁO SỞ HỮU CÔNG NGHIỆP SỐ 394 TẬP A – QUYỀN 2 (01.2021)

- (11) **40771**
(21) 3-2020-02572 (28) 1
(54) **NHÃN SẢN PHẨM** (51) **19-08**
(22) 15/10/2020 (43) 25/01/2021
(73) **CÔNG TY TNHH HUDOCO VIỆT NAM (VN)**
Thôn Minh Hoà 4, xã Minh Khai, huyện Hoài Đức, thành phố Hà Nội
(72) Đỗ Thị Thắng (VN)
(74) Công ty TNHH Sở hữu trí tuệ HA VIP (HAVIP CO., LTD.)
(55)



CÔNG BÁO SỞ HỮU CÔNG NGHIỆP SỐ 394 TẬP A – QUYỀN 2 (01.2021)

- (11) **40772**
(21) 3-2020-02573 (28) 1
(54) **NHÃN SẢN PHẨM** (51) **19-08**
(22) 15/10/2020 (43) 25/01/2021
(73) **CÔNG TY TNHH BREWSTILLERY (VN)**
Số nhà 228A, đường Âu Cơ, phường Quảng An, quận Tây Hồ, thành phố Hà Nội
(72) THOMAS BILGRAM (DK)
(74) Công ty TNHH Trà và cộng sự (TRA & ASSOCIATES CO.,LTD)
(55)



CÔNG BÁO SỞ HỮU CÔNG NGHIỆP SỐ 394 TẬP A – QUYỀN 2 (01.2021)

- (11) **40773**
(21) 3-2020-02574 (28) 1
(54) **HỘP ĐỰNG** (51) **09-03**
(22) 15/10/2020 (43) 25/01/2021
(73) **CÔNG TY TNHH DƯỢC PHẨM VÀ THƯƠNG MẠI THÀNH CÔNG (VN)**
Km 6 + 200, quốc lộ 38, phường Hạp Lĩnh, thành phố Bắc Ninh, tỉnh Bắc Ninh
(72) Thái Ly (VN)
(74) Công ty TNHH Đại Tín và Liên Danh (DAITIN AND ASSOCIATES CO.,LTD)
(55)



1.1



1.2

CÔNG BÁO SỞ HỮU CÔNG NGHIỆP SỐ 394 TẬP A – QUYỀN 2 (01.2021)

- (11) **40774**
(21) 3-2020-02575 (28) 1
(54) **HỘP ĐỰNG** (51) **09-03**
(22) 15/10/2020 (43) 25/01/2021
(73) **CÔNG TY TNHH DƯỢC PHẨM VÀ THƯƠNG MẠI THÀNH CÔNG (VN)**
Km 6 + 200, quốc lộ 38, phường Hạp Lĩnh, thành phố Bắc Ninh, tỉnh Bắc Ninh
(72) Thái Ly (VN)
(74) Công ty TNHH Đại Tín và Liên Danh (DAITIN AND ASSOCIATES CO.,LTD)
(55)



1.1



1.2

CÔNG BÁO SỞ HỮU CÔNG NGHIỆP SỐ 394 TẬP A – QUYỀN 2 (01.2021)

- (11) **40775**
(21) 3-2020-02576 (28) 1
(54) **HỘP ĐỰNG** (51) **09-03**
(22) 15/10/2020 (43) 25/01/2021
(73) **CÔNG TY TNHH DƯỢC PHẨM VÀ THƯƠNG MẠI THÀNH CÔNG (VN)**
Km 6 + 200, quốc lộ 38, phường Hạp Lĩnh, thành phố Bắc Ninh, tỉnh Bắc Ninh
(72) Thái Ly (VN)
(74) Công ty TNHH Đại Tín và Liên Danh (DAITIN AND ASSOCIATES CO.,LTD)
(55)



1.1



1.2

CÔNG BÁO SỞ HỮU CÔNG NGHIỆP SỐ 394 TẬP A – QUYỀN 2 (01.2021)

- (11) **40776**
(21) 3-2020-02578 (28) 1
(54) **HỘP ĐỰNG THỰC PHẨM BẢO VỆ SỨC KHỎE** (51) **09-03**
(22) 16/10/2020 (43) 25/01/2021
(73) **VŨ THỊ PHƯƠNG (VN)**
Khu ĐT Dệt May, phường Năng Tĩnh, thành phố Nam Định, tỉnh Nam Định
(72) Vũ Thị Phương (VN)
(55)



1.1



1.2

- (11) 40777
- (21) 3-2020-02579
- (54) **HỘP ĐỰNG THỰC PHẨM BẢO VỆ SỨC KHỎE**
- (22) 16/10/2020
- (73) **VŨ THỊ PHƯƠNG (VN)**
Khu ĐT Dệt May, phường Năng Tĩnh, thành phố Nam Định, tỉnh Nam Định
- (72) Vũ Thị Phương (VN)
- (55)
- (28) 1
- (51) **09-03**
- (43) 25/01/2021



1.1



1.2

CÔNG BÁO SỞ HỮU CÔNG NGHIỆP SỐ 394 TẬP A – QUYỀN 2 (01.2021)

- (11) 40778
- (21) 3-2020-02580
- (54) **HỘP ĐỰNG THỰC PHẨM BẢO VỆ SỨC KHỎE**
- (22) 16/10/2020
- (73) **VŨ THỊ PHƯƠNG (VN)**
Khu ĐT Dệt May, phường Năng Tĩnh, thành phố Nam Định, tỉnh Nam Định
- (72) Vũ Thị Phương (VN)
- (55)
- (28) 1
- (51) **09-03**
- (43) 25/01/2021



1.1

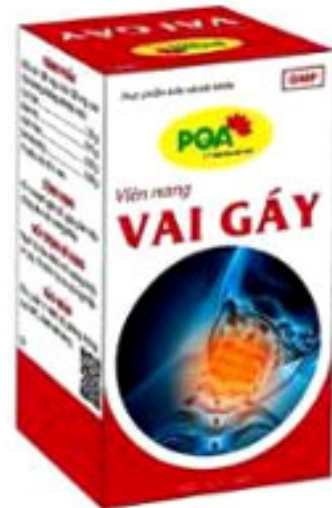

1.2

CÔNG BÁO SỞ HỮU CÔNG NGHIỆP SỐ 394 TẬP A – QUYỀN 2 (01.2021)

- (11) **40779**
(21) 3-2020-02581 (28) 1
(54) **HỘP ĐỰNG THỰC PHẨM BẢO VỆ SỨC KHỎE** (51) **09-03**
(22) 16/10/2020 (43) 25/01/2021
(73) **VŨ THỊ PHƯƠNG (VN)**
Khu ĐT Dệt May, phường Năng Tĩnh, thành phố Nam Định, tỉnh Nam Định
(72) Vũ Thị Phương (VN)
(55)



1.1



1.2

CÔNG BÁO SỞ HỮU CÔNG NGHIỆP SỐ 394 TẬP A – QUYỀN 2 (01.2021)

- | | | | |
|------|--------------------------|------|--------------|
| (11) | 40780 | | |
| (21) | 3-2020-02585 | (28) | 2 |
| (54) | HỘP ĐỰNG SẢN PHẨM | (51) | 09-03 |
| (22) | 16/10/2020 | (43) | 25/01/2021 |

CÔNG TY CỔ PHẦN DƯỢC PHẨM QUỐC TẾ ABIPHA (VN)

- (73) Số 5 liên kè 15 khu đô thị Văn Phú, phường Phú La, quận Hà Đông, thành phố Hà Nội
- (72) Trịnh Đình Anh (VN)
- (55)



1.1



1.2



2.1



2.2

- (11) **40781**
(21) 3-2020-02589 (28) 1
(54) **CHÂN ĐẾ** (51) **13-99**
(22) 16/10/2020 (43) 25/01/2021
(30) 30-2020-0037438 11/08/2020 KR;
NTS CO., LTD. (KR)
(73) 77, Mijuk 1-gil, Pungse-myeon, Dongnam-gu, Cheonan-si, Chungcheongnam-do,
31215, Republic of Korea
(72) Kim, Dong Ho (KR)
(74) Công ty TNHH Trường Xuân (AGELESS CO.,LTD.)
(55)

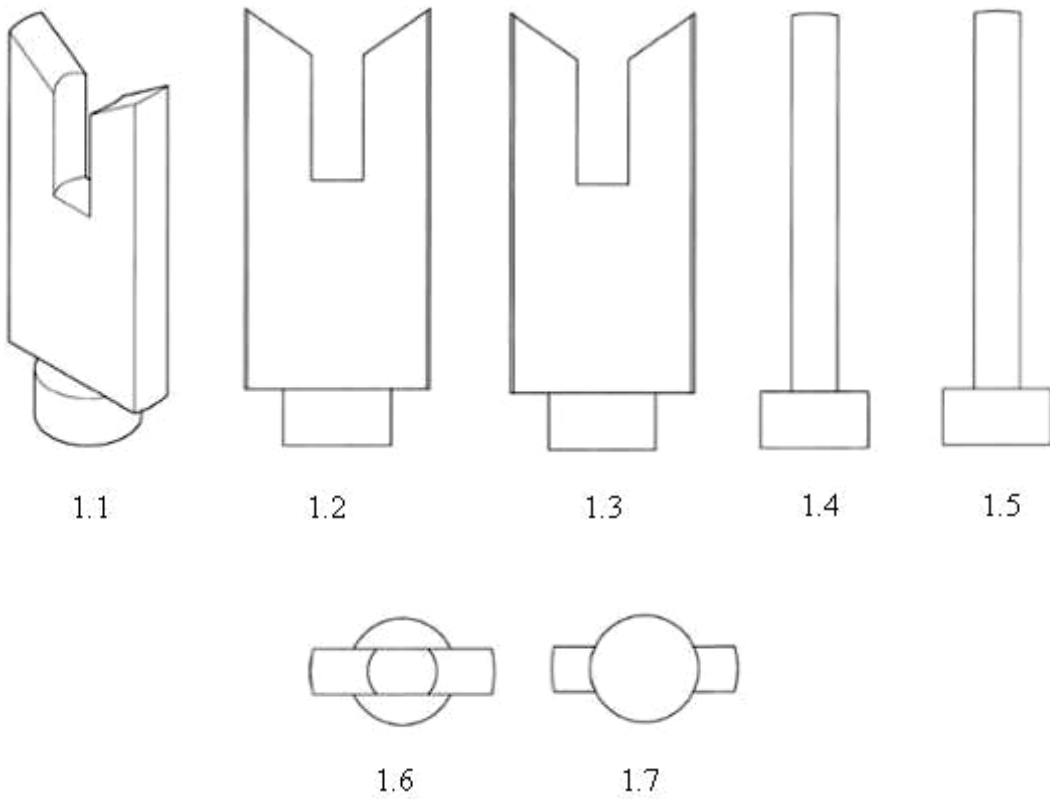

- (11) **40782**
(21) 3-2020-02590 (28) 1
(54) **MÁY LỌC KHÔNG KHÍ** (51) **23-04**
(22) 16/10/2020 (43) 25/01/2021
(30) 30-2020-0028590 24/06/2020 KR;
LOCK & LOCK CO., LTD (KR)
(73) 104, Sapgyocheon-ro, Seonjang-myeon, Asan-si, Chungcheongnam-do, Republic of Korea
(72) 1. SONG, GA YOUNG (KR)
2. NAM, SOO JUNG (KR)
(74) Công ty TNHH Tầm nhìn và Liên danh (VISION & ASSOCIATES CO.LTD.)
(55)

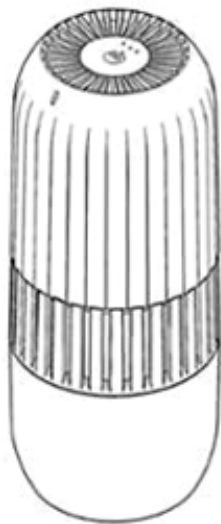

1.1

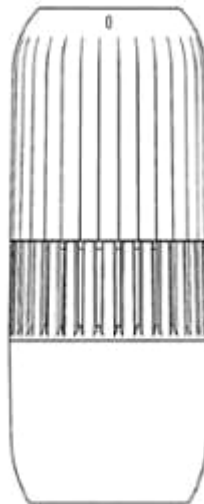

1.2

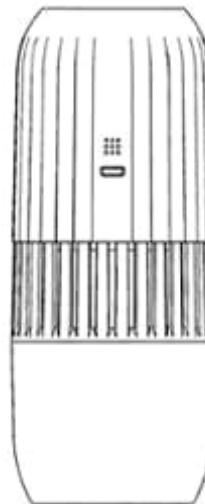

1.3

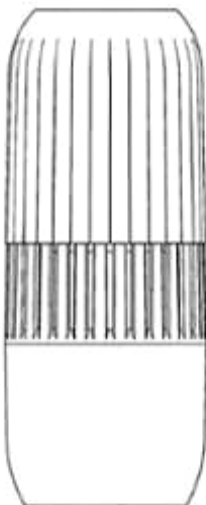

1.4

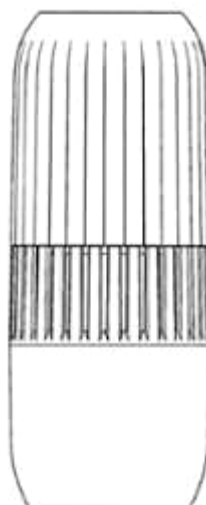

1.5

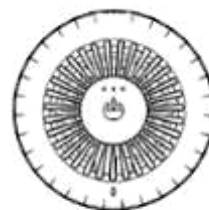

1.6



1.7

- (11) **40783**
(21) 3-2020-02600 (28) 1
(54) **HỘP ĐỰNG THỰC PHẨM CHỨC NĂNG** (51) **09-03**
(22) 20/10/2020 (43) 25/01/2021
(73) **CÔNG TY TNHH STD QUỐC TẾ (VN)**
Số 20, ngõ 538, đường Láng, phường Láng Hạ, quận Đống Đa, thành phố Hà Nội
(72) Phạm Tiến Cường (VN)
(55)



1.1



1.2

CÔNG BÁO SỞ HỮU CÔNG NGHIỆP SỐ 394 TẬP A – QUYỀN 2 (01.2021)

(11) **40784**

(21) 3-2020-02607

(28) 1

(54) **DÉP**

(51) **02-04**

(22) 20/10/2020

(43) 25/01/2021

(73) **CÔNG TY TNHH GIÀY Á CHÂU (VN)**

451/29/8 Tô Hiến Thành, phường 14, quận 10, thành phố Hồ Chí Minh

(72) Nguyễn Đình Kim (VN)

(74) Văn phòng Luật sư A Hoà (AHOA LAW OFFICE)

(55)



1.1



1.2



1.3



1.4



1.5



1.6



1.7

CÔNG BÁO SỞ HỮU CÔNG NGHIỆP SỐ 394 TẬP A – QUYỀN 2 (01.2021)

(11) **40785**

(21) 3-2020-02608

(28) 1

(54) **DÉP**

(51) **02-04**

(22) 20/10/2020

(43) 25/01/2021

(73) **CÔNG TY TNHH GIÀY Á CHÂU (VN)**

451/29/8 Tô Hiến Thành, phường 14, quận 10, thành phố Hồ Chí Minh

(72) Nguyễn Đình Kim (VN)

(74) Văn phòng Luật sư A Hoà (AHOA LAW OFFICE)

(55)



CÔNG BÁO SỞ HỮU CÔNG NGHIỆP SỐ 394 TẬP A – QUYỀN 2 (01.2021)

(11) **40786**

(21) 3-2020-02609

(28) 1

(54) **CHAI**

(51) **09-01**

(22) 20/10/2020

(43) 25/01/2021

CÔNG TY CỔ PHẦN MARICO SOUTH EAST ASIA (VN)

(73) Số 3, đường số 5, khu công nghiệp Sóng Thần 1, phường Dĩ An, thành phố Dĩ An, tỉnh Bình Dương

(72) PHẠM LONG ĐIỀN (VN)

(74) Công ty cổ phần FAS INVEST (FAS INVEST JSC)

(55)



1.1



1.2



1.3



1.4

CÔNG BÁO SỞ HỮU CÔNG NGHIỆP SỐ 394 TẬP A – QUYỀN 2 (01.2021)

(11) **40787**

(21) 3-2020-02613

(28) 1

(54) **NẮP CHAI**

(51) **09-07**

(22) 21/10/2020

(43) 25/01/2021

CÔNG TY TNHH CÁNH ĐỒNG VÀNG (VN)

(73) 57-59 đường số 3, khu phố 8, phường Trường Thọ, quận Thủ Đức, thành phố Hồ Chí Minh

(72) Lê Kim Khánh (VN)

(74) Công ty TNHH Sở hữu trí tuệ INVENTIO (INVENTIO CO.,LTD)

(55)



1.1



1.2

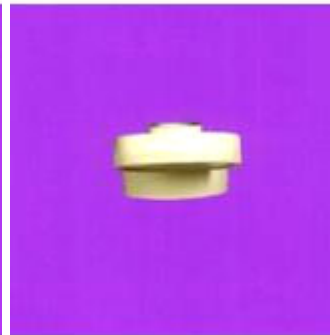

1.3



1.4



1.5

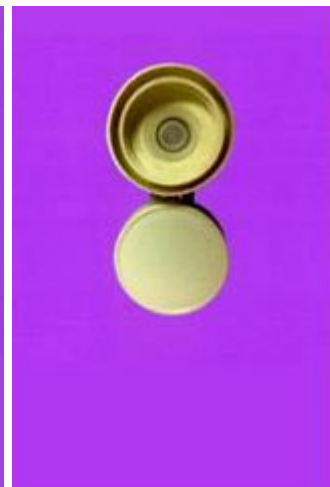

1.6



1.7

CÔNG BÁO SỞ HỮU CÔNG NGHIỆP SỐ 394 TẬP A – QUYỀN 2 (01.2021)

- (11) **40788**
(21) 3-2020-02618 (28) 1
(54) **HỘP** (51) **09-03**
(22) 22/10/2020 (43) 25/01/2021
(73) **LG HOUSEHOLD & HEALTH CARE LTD. (KR)**
58, Saemunan-ro, Jongno-gu, Seoul, Republic of Korea
(72) YUN, Tae Ung (KR)
(74) Công ty TNHH Tầm nhìn và Liên danh (VISION & ASSOCIATES CO.LTD.)
(55)



1.1



1.2



1.3



1.4



1.5



1.6



1.7

CÔNG BÁO SỞ HỮU CÔNG NGHIỆP SỐ 394 TẬP A – QUYỀN 2 (01.2021)

(11) **40789**

(21) 3-2020-02619

(28) 1

(54) **DÉP**

(51) **02-04**

(22) 22/10/2020

(43) 25/01/2021

(73) **CÔNG TY TNHH GIÀY Á CHÂU (VN)**

451/29/8 Tô Hiến Thành, phường 14, quận 10, thành phố Hồ Chí Minh

(72) Nguyễn Đình Kim (VN)

(74) Văn phòng Luật sư A Hoà (AHOA LAW OFFICE)

(55)



1.1



1.2



1.3



1.4



1.5



1.6



1.7

CÔNG BÁO SỞ HỮU CÔNG NGHIỆP SỐ 394 TẬP A – QUYỀN 2 (01.2021)

(11) **40790**

(21) 3-2020-02636

(54) **TUABIN**

(22) 26/10/2020

(28) 1

(51) **13-01**

(43) 25/01/2021

(73) **CÔNG TY TNHH SẢN XUẤT THƯƠNG MẠI DỊCH VỤ NGUYỄN CHÍ (VN)**
49/21 đường TL41, khu phố 1, phường Thạnh Lộc, quận 12, thành phố Hồ Chí Minh

(72) **LÊ THÀNH NGUYỄN (VN)**

(55)



1.1



1.2



1.3



1.4



1.5



1.6



1.7

- (11) **40791**
(21) 3-2020-02637 (28) 1
(54) **TỦ LẠNH** (51) **15-07**
(22) 26/10/2020 (43) 25/01/2021
(30) 2020-011009 04/06/2020 JP;
SHARP KABUSHIKI KAISHA (JP)
(73) 1 Takumi-cho, Sakai-ku, Sakai City, Osaka 590-8522, Japan
1. JUN ISSHIKI (JP)
(72) 2. TAKUYA KOYAMA (JP)
(74) Công ty TNHH một thành viên Sở hữu trí tuệ VCCI (VCCI-IP CO.,LTD)
(55)

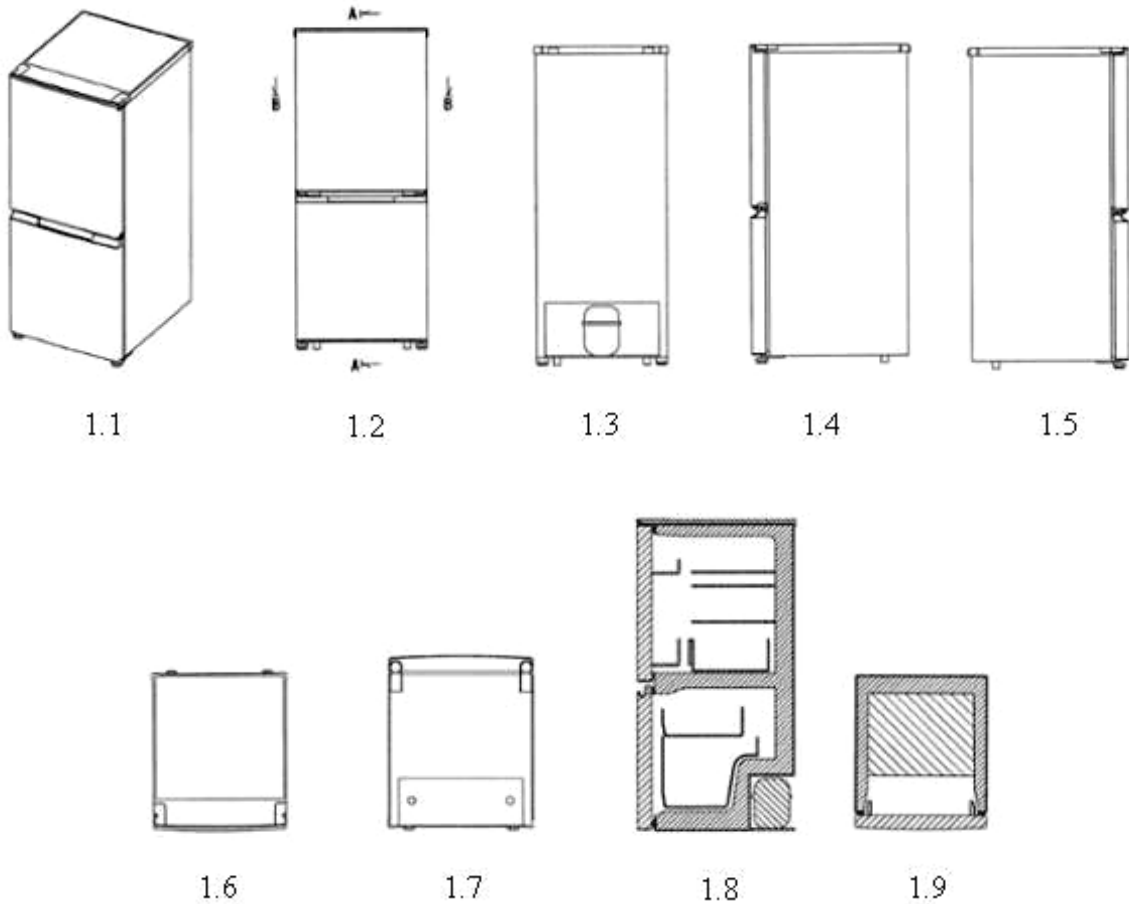

CÔNG BÁO SỞ HỮU CÔNG NGHIỆP SỐ 394 TẬP A – QUYỀN 2 (01.2021)

(11) **40792**

(21) 3-2020-02648

(28) 2

(54) **HỘP ĐỰNG**

(51) **09-03**

(22) 28/10/2020

(43) 25/01/2021

CÔNG TY TNHH MTV NHÀ MÁY CÔNG NGHỆ SINH HỌC VÀ THIẾT BỊ Y TẾ (VN)

(73) Lô I-9-8, đường D2 khu công nghệ cao thành phố Hồ Chí Minh, phường Long Thạnh Mỹ, quận 9, thành phố Hồ Chí Minh

(72) Nguyễn Trọng Hiếu (VN)

(55)



1.1



1.2



2.1



2.2

(11) **40793**

(21) 3-2020-02649

(28) 1

(54) **GIÀY**

(51) **02-04**

(22) 28/10/2020

(43) 25/01/2021

1. **LEE EUNG YONG (KR)**

(73) 27, Annam-ro 222 beon-gil Bupyeong-gu Incheon, Republic of Korea

2. **LEE DAE HEE (KR)**

Woljeong-ro 17-gil 15-4 301 in Yangcheon-gu, Seoul Republic of Korea

(72) 1. LEE EUNG YONG (KR)

2. LEE DAE HEE (KR)

(74) Công ty TNHH Quốc tế D &N (D&N INTERNATIONAL CO.,LTD.)

(55)



1.1



1.2



1.3



1.4



1.5



1.6



1.7

CÔNG BÁO SỞ HỮU CÔNG NGHIỆP SỐ 394 TẬP A – QUYỀN 2 (01.2021)

- (11) **40794**
- (21) 3-2020-02656 (28) 1
- (54) **NHÃN SẢN PHẨM** (51) **19-08**
- (22) 29/10/2020 (43) 25/01/2021
- (73) **CÔNG TY CỔ PHẦN DẦU CÁ CHÂU Á (VN)**
Quốc lộ 80, ấp An Thạnh, xã Bình Thành, huyện Lấp Vò, tỉnh Đồng Tháp
- (72) Lê Văn Chính (VN)
- (55)



- (11) **40795**
- (21) 3-2020-02657
- (54) **NHÃN SẢN PHẨM**
- (22) 29/10/2020
- (73) **CÔNG TY CỔ PHẦN DẦU CÁ CHÂU Á (VN)**
Quốc lộ 80, ấp An Thạnh, xã Bình Thành, huyện Lập Vò, tỉnh Đồng Tháp
- (72) Lê Văn Chính (VN)
- (55)
- (28) 1
- (51) **19-08**
- (43) 25/01/2021



CÔNG BÁO SỞ HỮU CÔNG NGHIỆP SỐ 394 TẬP A – QUYỀN 2 (01.2021)

- (11) **40796**
(21) 3-2020-02659
(54) **Ô TÔ**
(22) 29/10/2020
(30) 007849245 30/04/2020 EM;
(73) **FERRARI S.P.A. (IT)**
Via Emilia Est 1163, MODENA, Italy
(72) Flavio MANZONI (IT)
(74) Công ty TNHH một thành viên Sở hữu trí tuệ VCCI (VCCI-IP CO.,LTD)
(55)

- (28) 1
(51) **12-08**
(43) 25/01/2021



1.1



1.2



1.3

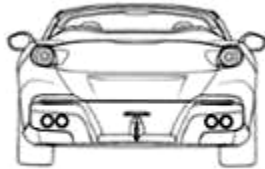

1.4



1.5

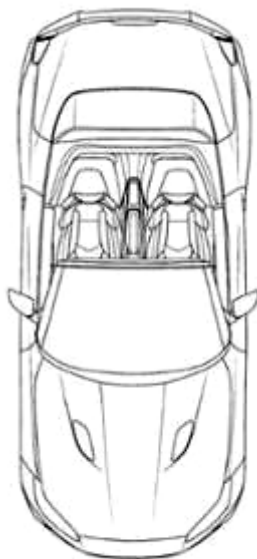

1.6

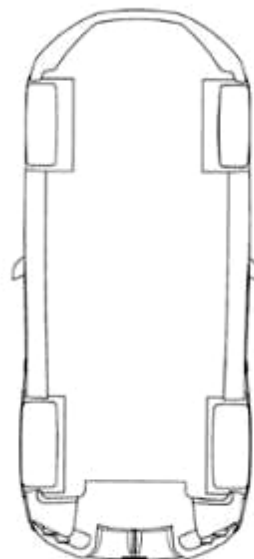

1.7

CÔNG BÁO SỞ HỮU CÔNG NGHIỆP SỐ 394 TẬP A – QUYỀN 2 (01.2021)

- (11) **40797**
(21) 3-2020-02660 (28) 1
(54) **Ô TÔ ĐỒ CHƠI** (51) **21-01**
(22) 29/10/2020 (43) 25/01/2021
(30) 007848841 30/04/2020 EM;
(73) **FERRARI S.P.A. (IT)**
Via Emilia Est 1163, MODENA, Italy
(72) Flavio MANZONI (IT)
(74) Công ty TNHH một thành viên Sở hữu trí tuệ VCCI (VCCI-IP CO.,LTD)
(55)



1.1



1.2



1.3



1.4

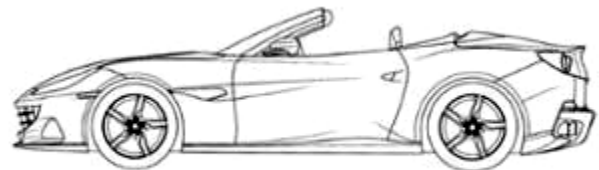

1.5

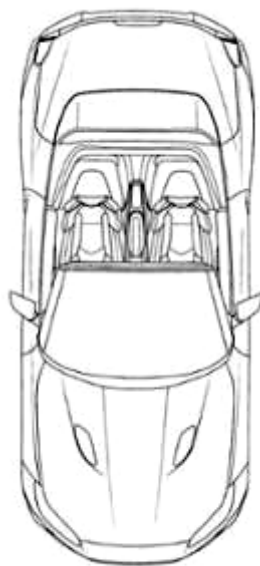

1.6

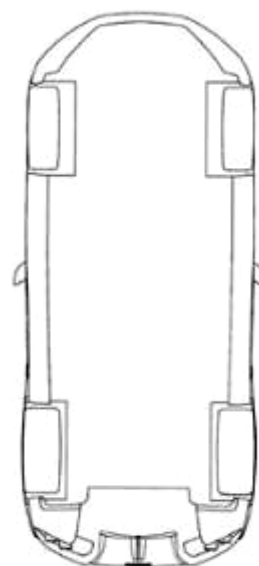

1.7

CÔNG BÁO SỞ HỮU CÔNG NGHIỆP SỐ 394 TẬP A – QUYỀN 2 (01.2021)

- | | | | |
|------|--|------|--------------|
| (11) | 40798 | | |
| (21) | 3-2020-02662 | (28) | 1 |
| (54) | HỘP ĐỰNG THỰC PHẨM BẢO VỆ SỨC KHỎE | (51) | 09-03 |
| (22) | 29/10/2020 | (43) | 25/01/2021 |
| (73) | VŨ THỊ PHƯƠNG (VN)
Khu ĐT Dệt May, phường Năng Tĩnh, thành phố Nam Định, tỉnh Nam Định | | |
| (72) | Vũ Thị Phương (VN) | | |
| (55) | | | |



1.1



1.2

(11) **40799**

(21) 3-2020-02663

(54) **HỘP ĐỰNG THỰC PHẨM BẢO VỆ SỨC KHỎE**

(22) 29/10/2020

(73) **VŨ THỊ PHƯƠNG (VN)**

KhuĐT Dệt May, phường Năng Tĩnh, thành phố Nam Định, tỉnh Nam Định

(72) Vũ Thị Phương (VN)

(55)

(28) 1

(51) **09-03**

(43) 25/01/2021



1.1



1.2

- (11) **40800**
(21) 3-2020-02665 (28) 1
(54) **KHÓA** (51) **08-06; 08-07**
(22) 29/10/2020 (43) 25/01/2021
(30) 202030221477.9 14/05/2020 CN;
SIEMENS LTD., CHINA (CN)
(73) 7, Wangjing Zhonghuan Nanlu, Chaoyang District 100102 Beijing, P.R. China
(72) 1. QI YU (CN)
2. CHEN KE JIE (CN)
(74) Công ty TNHH Sở hữu trí tuệ Việt Nam IP (VIETNAM IP)
(55)

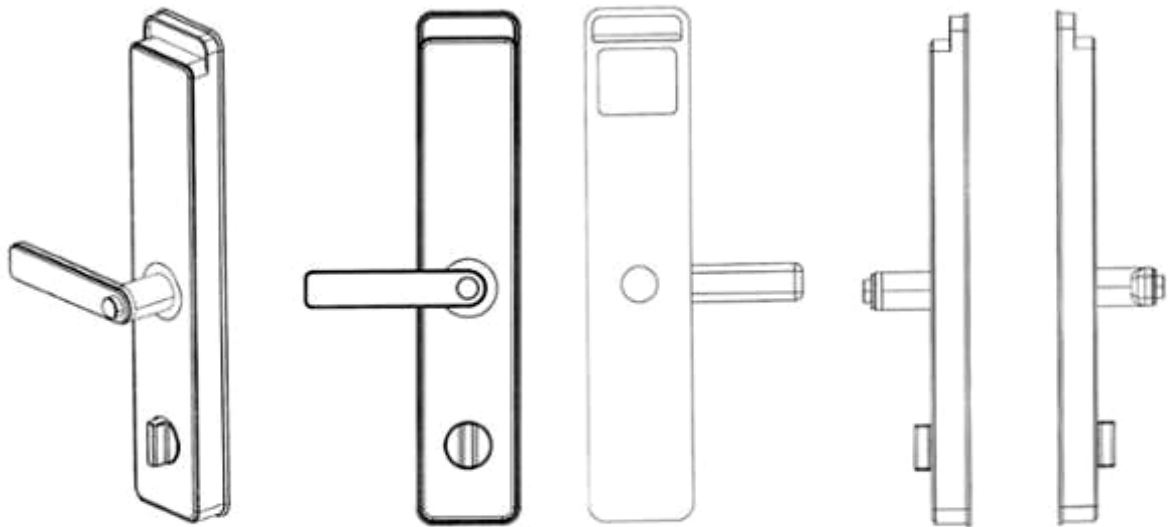

1.1

1.2

1.3

1.4

1.5

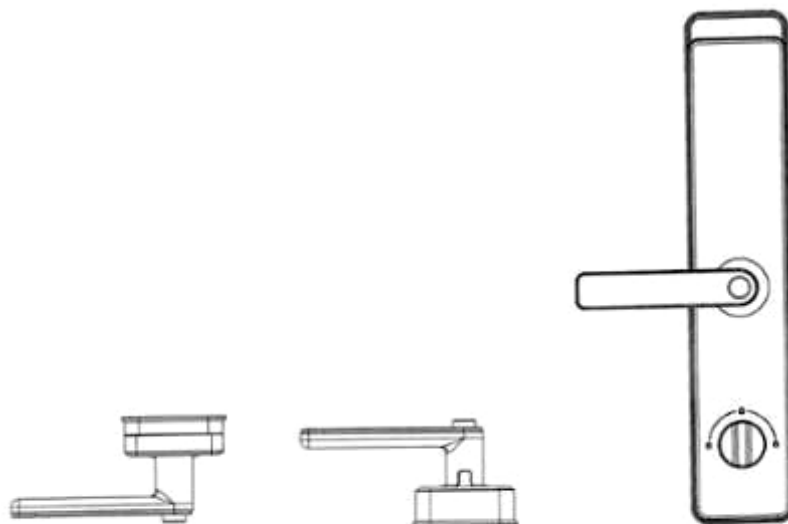

1.6

1.7

1.8

CÔNG BÁO SỞ HỮU CÔNG NGHIỆP SỐ 394 TẬP A – QUYỀN 2 (01.2021)

- (11) **40801**
(21) 3-2020-02666 (28) 1
(54) **KHÓA** (51) **08-06; 08-07**
(22) 29/10/2020 (43) 25/01/2021
(30) 202030221475.X 14/05/2020 CN;
SIEMENS LTD., CHINA (CN)
(73) 7, Wangjing Zhonghuan Nanlu, Chaoyang District 100102 Beijing, P.R. China
1. QI YU (CN)
(72) 2. CHEN KE JIE (CN)
(74) Công ty TNHH Sở hữu trí tuệ Việt Nam IP (VIETNAM IP)
(55)

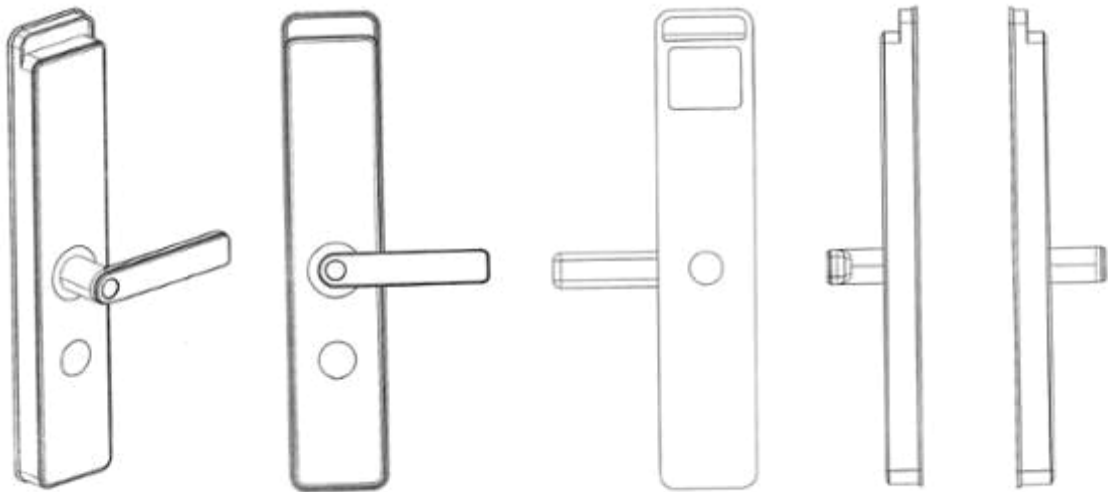

1.1

1.2

1.3

1.4

1.5

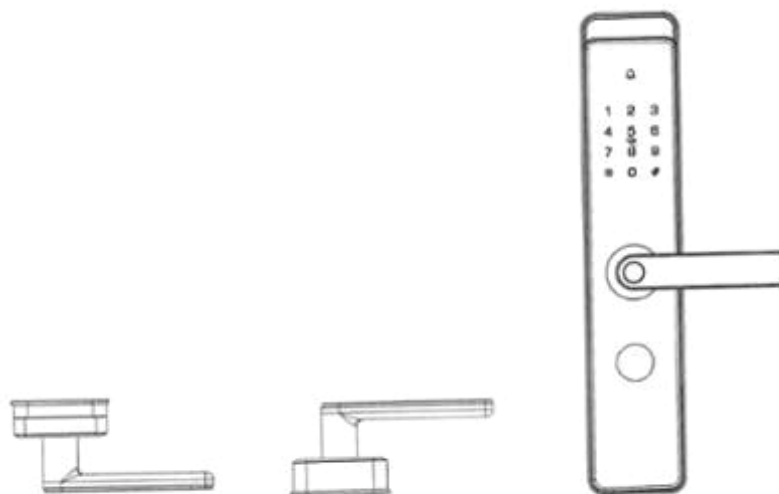

1.6

1.7

1.8

CÔNG BÁO SỞ HỮU CÔNG NGHIỆP SỐ 394 TẬP A – QUYỀN 2 (01.2021)

(11) **40802**

(21) 3-2020-02668

(28) 1

(54) **XE MÔ TÔ**

(51) **12-11**

(22) 29/10/2020

(43) 25/01/2021

SANYANG MOTOR CO., LTD. (TW)

(73) No. 184, Keng Tzu Kou, Shang Keng Village, Hsin Fong Shiang, Hsinchu County
304, TAIWAN

(72) Shin-Chang LEE (TW)

(74) Công ty TNHH Trường Xuân (AGELESS CO.,LTD.)

(55)



1.1



1.2



1.3



1.4



1.5



1.6



1.7



1.8



1.9

CÔNG BÁO SỞ HỮU CÔNG NGHIỆP SỐ 394 TẬP A – QUYỀN 2 (01.2021)

(11) **40803**

(21) 3-2020-02669

(28) 1

(54) **CHAI**

(51) **09-01**

(22) 30/10/2020

(43) 25/01/2021

CÔNG TY CỔ PHẦN DẦU THỰC VẬT TƯỜNG AN (VN)

(73) Lầu 10, tòa nhà Empress Tower, số 138-142 đường Hai Bà Trưng, phường Đa Kao, quận 1, thành phố Hồ Chí Minh

(72) Nguyễn Thị Hạnh (VN)

(74) Công ty TNHH Dịch vụ thương mại và sở hữu công nghiệp Song Ngọc (I.P.T.S.)

(55)



1.1



1.2



1.3



1.4

CÔNG BÁO SỞ HỮU CÔNG NGHIỆP SỐ 394 TẬP A – QUYỀN 2 (01.2021)

- (11) **40804**
- (21) 3-2020-02670 (28) 1
- (54) **NHÃN SẢN PHẨM** (51) **19-08**
- (22) 30/10/2020 (43) 25/01/2021
- (73) **CÔNG TY TNHH THIẾT KẾ TRƯỜNG TỒN (VN)**
Thôn Mễ Hạ, xã Yên Phú, huyện Yên Mỹ, tỉnh Hưng Yên
- (72) Vũ Mạnh Trường (VN)
- (74) Công ty TNHH Sở hữu trí tuệ Bình Minh (SUNRISE IP CO.,LTD.)
- (55)



- (11) **40805**
(21) 3-2020-02671 (28) 1
(54) **HỘP ĐỰNG SẢN PHẨM** (51) **09-03**
(22) 30/10/2020 (43) 25/01/2021
(73) **CÔNG TY TNHH THIẾT KẾ TRƯỜNG TỒN (VN)**
Thôn Mễ Hạ, xã Yên Phú, huyện Yên Mỹ, tỉnh Hưng Yên
(72) Vũ Mạnh Trường (VN)
(74) Công ty TNHH Sở hữu trí tuệ Bình Minh (SUNRISE IP CO.,LTD.)
(55)



1.1



1.2

(11) **40806**

(21) 3-2020-02672

(28) 2

(54) **NHÃN SẢN PHẨM**

(51) **19-08**

(22) 30/10/2020

(43) 25/01/2021

CÔNG TY TNHH DỊCH VỤ VÀ PHÁT TRIỂN THƯƠNG MẠI NHẬT LINH

(73) (VN)

Số 52 Bà Triệu , phường Hàng Bài, quận Hoàn Kiếm, thành phố Hà Nội

(72) Phạm Nhật Linh (VN)

(74) Công ty TNHH một thành viên Trường Luật (Trường Luật)

(55)



(11) **40807**

(21) 3-2020-02681

(28) 1

(54) **PIN SẠC**

(51) **13-02**

(22) 02/11/2020

(43) 25/01/2021

CÔNG TY CỔ PHẦN ĐẦU TƯ VÀ PHÁT TRIỂN CÔNG NGHỆ FIVE RINGS (VN)

(73) Tầng 4, 506-508-510 Võ Văn Kiệt, phường Cầu Kho, quận 1, thành phố Hồ Chí Minh

(72) **VÕ ANH TUẤN (VN)**

(74) Công ty TNHH sở hữu trí tuệ AGL (AGL IP)

(55)



1.1



1.2



1.3



1.4



1.5



1.6



1.7



1.8

CÔNG BÁO SỞ HỮU CÔNG NGHIỆP SỐ 394 TẬP A – QUYỀN 2 (01.2021)

(11) **40808**

(21) 3-2020-02682

(28) 1

(54) **ĐỂ SẠC**

(51) **13-02**

(22) 02/11/2020

(43) 25/01/2021

CÔNG TY CỔ PHẦN ĐẦU TƯ VÀ PHÁT TRIỂN CÔNG NGHỆ FIVE RINGS (VN)

(73) Tầng 4, 506-508-510 Võ Văn Kiệt, phường Cầu Kho, quận 1, thành phố Hồ Chí Minh

(72) **VÕ ANH TUẤN (VN)**

(74) Công ty TNHH sở hữu trí tuệ AGL (AGL IP)

(55)



1.1



1.2



1.3



1.4

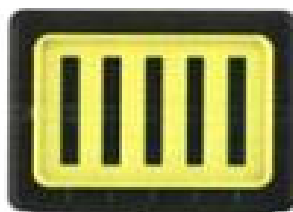

1.5



1.6



1.7

CÔNG BÁO SỞ HỮU CÔNG NGHIỆP SỐ 394 TẬP A – QUYỀN 2 (01.2021)

(11) **40809**

(21) 3-2020-02684

(28) 1

(54) **BỒN NƯỚC**

(51) **23-01**

(22) 03/11/2020

(43) 25/01/2021

CÔNG TY TNHH NHỰA DUY TÂN (VN)

(73) 298 Hồ Học Lãm, khu phố 3, phường An Lạc, quận Bình Tân, thành phố Hồ Chí Minh

(72) Trần Đức Xuyên (VN)

(74) Công ty TNHH Sở hữu trí tuệ INVENTIO (INVENTIO CO.,LTD)

(55)



1.1



1.2



1.3



1.4

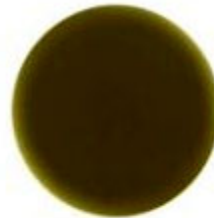

1.5

CÔNG BÁO SỞ HỮU CÔNG NGHIỆP SỐ 394 TẬP A – QUYỀN 2 (01.2021)

(11) **40810**

(21) 3-2020-02685

(28) 1

(54) **BỒN NƯỚC**

(51) **23-01**

(22) 03/11/2020

(43) 25/01/2021

CÔNG TY TNHH NHỰA DUY TÂN (VN)

(73) 298 Hồ Học Lãm, khu phố 3, phường An Lạc, quận Bình Tân, thành phố Hồ Chí Minh

(72) Trần Đức Xuyên (VN)

(74) Công ty TNHH Sở hữu trí tuệ INVENTIO (INVENTIO CO.,LTD)

(55)



1.1



1.2



1.3



1.4



1.5

- (11) **40811**
(21) 3-2020-02686 (28) 1
(54) **NẮP CHAI** (51) **09-07**
(22) 03/11/2020 (43) 25/01/2021
(73) **SHANTOU HONGQIAO PACKAGING INDUSTRY CO., LTD. (CN)**
No.30, Shengye Road, Jinping District Shantou, Guangdong, China
(72) Luo, Shize (CN)
(74) Công ty Luật TNHH WINCO (WINCO LAW FIRM)
(55)

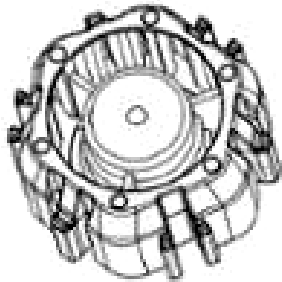

1.1

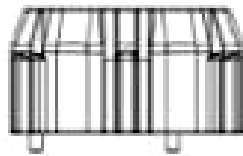

1.2

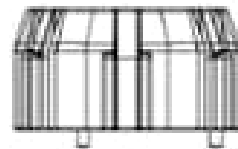

1.3

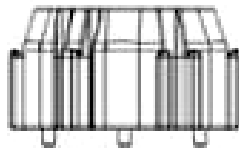

1.4

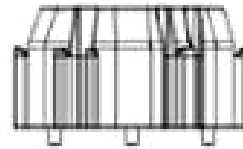

1.5

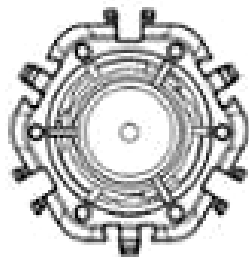

1.6

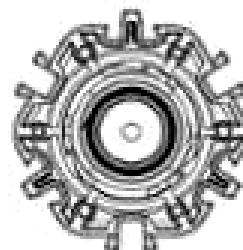

1.7

- (11) **40812**
(21) 3-2020-02690 (28) 1
(54) **DỤNG CỤ MÁT-XA CẦM TAY** (51) **28-03**
(22) 04/11/2020 (43) 25/01/2021
(30) 202030419555.6 29/07/2020 CN;
XIAMEN XIN AOLI ELECTRICAL APPLIANCE CO., LTD. (CN)
(73) 617B, No.581, Tonglong 2nd Road, Xiamen Torch High-tech Zone (Xiang'an)
Industrial Zone, Xiamen 361000 China.
(72) Yangjie Ren (CN)
(74) CÔNG TY TRÁCH NHIỆM HỮU HẠN TƯ VẤN ĐẦU TƯ VÀ SỞ HỮU TRÍ
TUỆ INTERFIVE (INTERFIVE CO., LTD)
(55)



1.1



1.2



1.3



1.4



1.5



1.6



1.7

- (11) **40813**
(21) 3-2020-02691 (28) 1
(54) **THIẾT BỊ ĐIỆN TỬ** (51) **14-03**
(22) 04/11/2020 (43) 25/01/2021
(30) 2020-010084 22/05/2020 JP;
(73) **SONY INTERACTIVE ENTERTAINMENT INC. (JP)**
1-7-1 Konan, Minato-ku, Tokyo, Japan
(72) Yujin MORISAWA (JP)
(74) Công ty Luật TNHH Phạm và Liên danh (PHAM & ASSOCIATES)
(55)

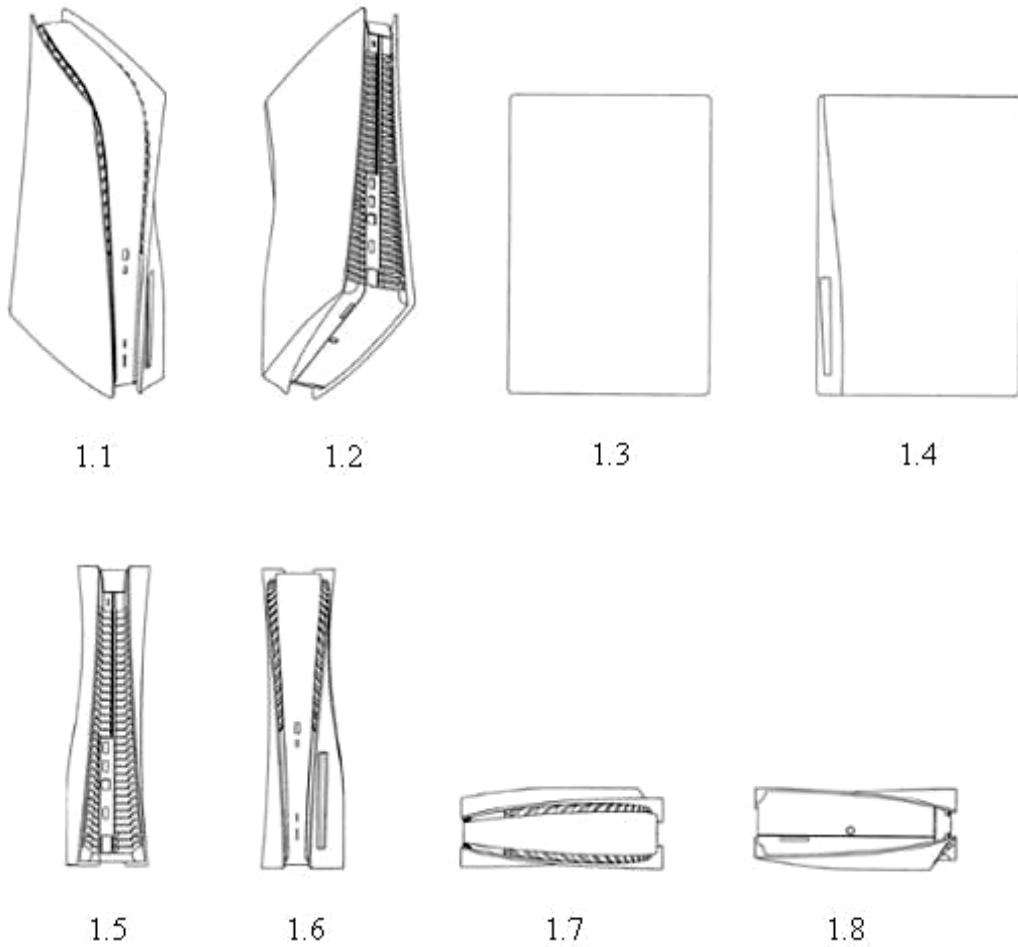

CÔNG BÁO SỞ HỮU CÔNG NGHIỆP SỐ 394 TẬP A – QUYỀN 2 (01.2021)

(11) **40814**

(21) 3-2020-02699

(28) 1

(54) **HỘP ĐỰNG**

(51) **09-03**

(22) 04/11/2020

(43) 25/01/2021

CÔNG TY CỔ PHẦN DƯỢC PHẨM HEALTHY USA (VN)

(73) 17 đường 1A, khu dân cư Đại Phúc, xã Bình Hưng, huyện Bình Chánh, thành phố Hồ Chí Minh

(72) Huỳnh Minh Trung (VN)

(74) Công ty TNHH Đại Tín và Liên Danh (DAITIN AND ASSOCIATES CO.,LTD)

(55)



1.1



1.2

CÔNG BÁO SỞ HỮU CÔNG NGHIỆP SỐ 394 TẬP A – QUYỀN 2 (01.2021)

(11) **40815**

(21) 3-2020-02700

(28) 1

(54) **HỘP ĐỰNG**

(51) **09-03**

(22) 04/11/2020

(43) 25/01/2021

CÔNG TY CỔ PHẦN DƯỢC PHẨM HEALTHY USA (VN)

(73) 17 đường 1A, khu dân cư Đại Phúc, xã Bình Hưng, huyện Bình Chánh, thành phố Hồ Chí Minh

(72) Huỳnh Minh Trung (VN)

(74) Công ty TNHH Đại Tín và Liên Danh (DAITIN AND ASSOCIATES CO.,LTD)

(55)

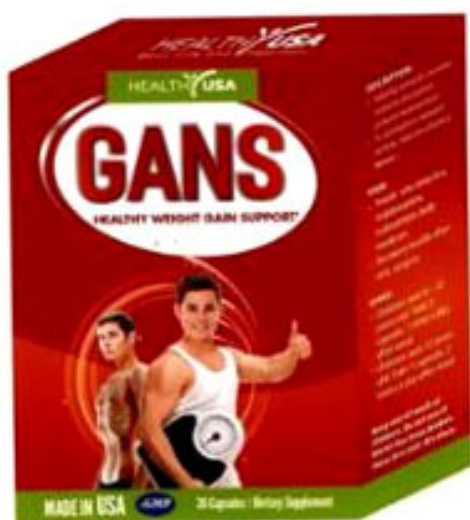

1.1



1.2

CÔNG BÁO SỞ HỮU CÔNG NGHIỆP SỐ 394 TẬP A – QUYỀN 2 (01.2021)

(11) **40816**

(21) 3-2020-02701

(28) 1

(54) **HỘP ĐỰNG**

(51) **09-03**

(22) 04/11/2020

(43) 25/01/2021

CÔNG TY CỔ PHẦN DƯỢC PHẨM HEALTHY USA (VN)

(73) 17 đường 1A, khu dân cư Đại Phúc, xã Bình Hưng, huyện Bình Chánh, thành phố Hồ Chí Minh

(72) Huỳnh Minh Trung (VN)

(74) Công ty TNHH Đại Tín và Liên Danh (DAITIN AND ASSOCIATES CO.,LTD)

(55)



1.1



1.2

CÔNG BÁO SỞ HỮU CÔNG NGHIỆP SỐ 394 TẬP A – QUYỀN 2 (01.2021)

(11) **40817**

(21) 3-2020-02702

(28) 1

(54) **HỘP ĐỰNG**

(51) **09-03**

(22) 04/11/2020

(43) 25/01/2021

CÔNG TY CỔ PHẦN DƯỢC PHẨM HEALTHY USA (VN)

(73) 17 đường 1A, khu dân cư Đại Phúc, xã Bình Hưng, huyện Bình Chánh, thành phố Hồ Chí Minh

(72) Huỳnh Minh Trung (VN)

(74) Công ty TNHH Đại Tín và Liên Danh (DAITIN AND ASSOCIATES CO.,LTD)

(55)



1.1



1.2

- (11) **40818**
(21) 3-2020-02703 (28) 2
(54) **VÀNH BÁNH XE** (51) **12-16**
(22) 04/11/2020 (43) 25/01/2021
(73) **MENG KAH AUTO PARTS TRADING SDN. BHD. (MY)**
40, Jalan TPP5, Taman Perindustrian Putra, 47130 Puchong, Selangor, Malaysia
(72) LEE CONG QUAN (MY)
(74) Công ty TNHH Trường Xuân (AGELESS CO.,LTD.)
(55)



1.1



1.2



1.3



1.4



1.5



1.6



1.7



2.1



2.2



2.3



2.4



2.5



2.6



2.7

- (11) **40819**
(21) 3-2020-02704 (28) 2
(54) **VÀNH BÁNH XE** (51) **12-16**
(22) 04/11/2020 (43) 25/01/2021
(73) **MENG KAH AUTO PARTS TRADING SDN. BHD. (MY)**
40, Jalan TPP5, Taman Perindustrian Putra, 47130 Puchong, Selangor, Malaysia
(72) LEE CONG QUAN (VN)
(74) Công ty TNHH Trường Xuân (AGELESS CO.,LTD.)
(55)

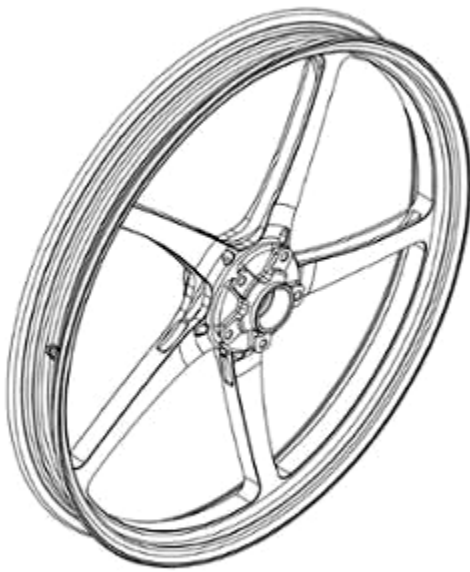

1.1

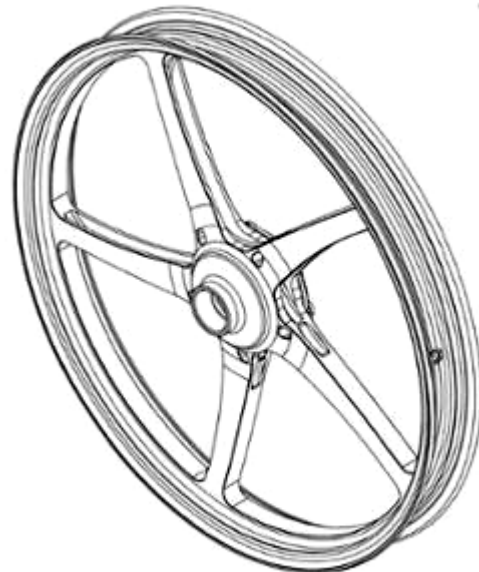

1.2

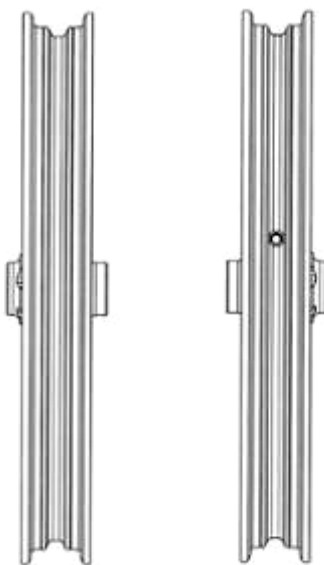

1.3

1.4

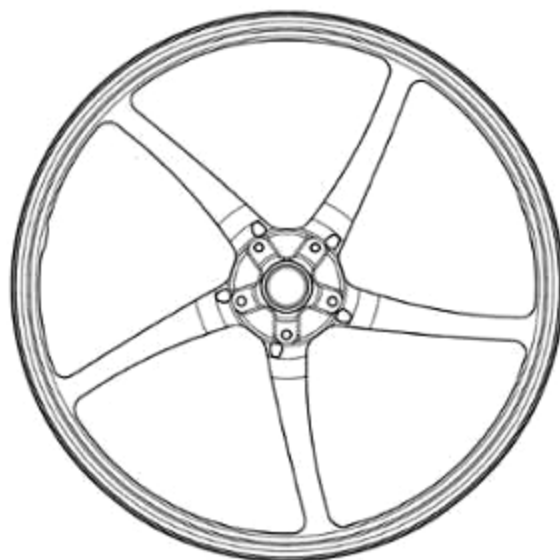

1.5

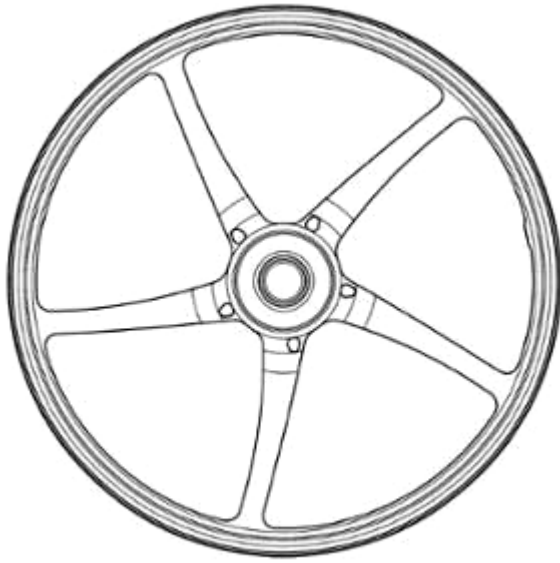

1.6



1.7



1.8

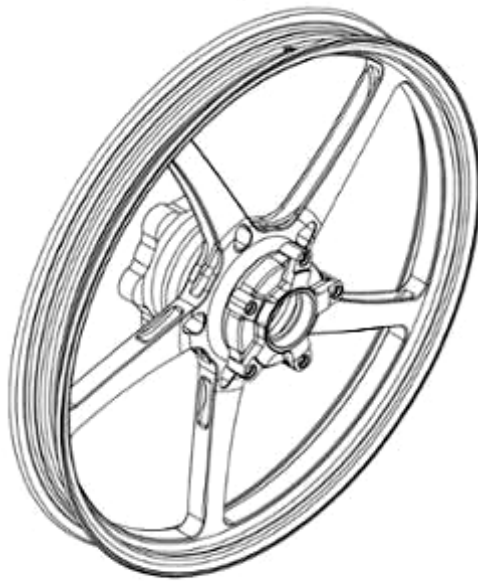

2.1

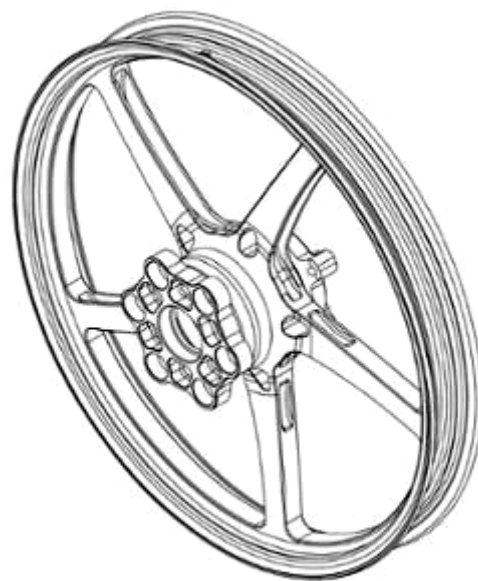

2.2

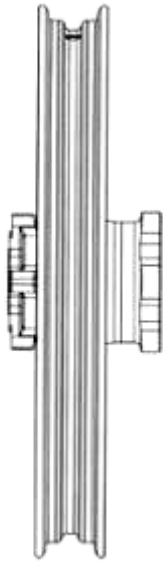

2.3

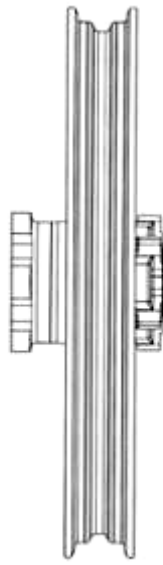

2.4

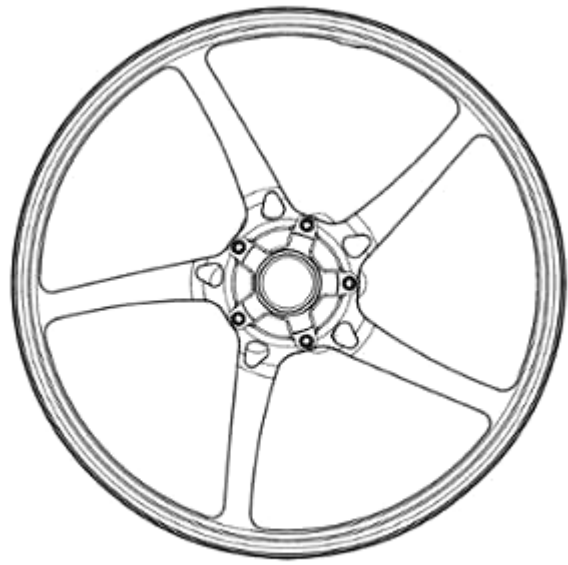

2.5

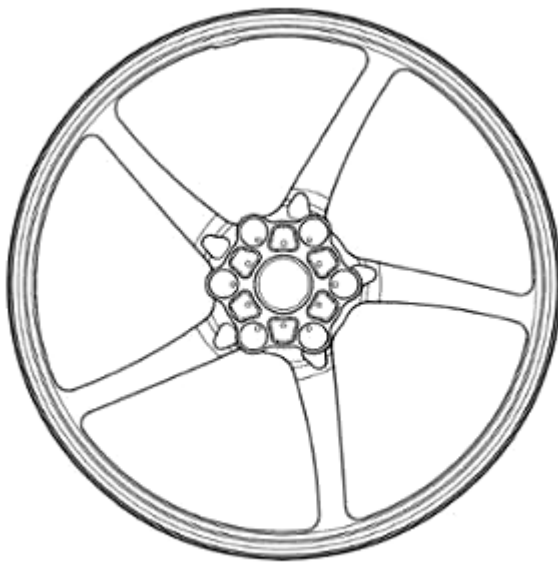

2.6

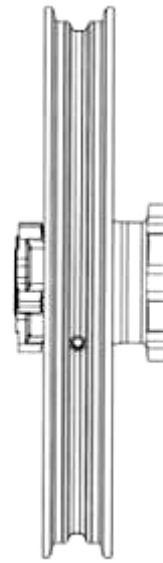

2.7

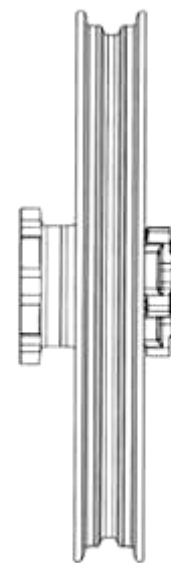

2.8

CÔNG BÁO SỞ HỮU CÔNG NGHIỆP SỐ 394 TẬP A – QUYỀN 2 (01.2021)

- (11) **40820**
(21) 3-2020-02705 (28) 3
(54) **BAO GÓI** (51) **09-05**
(22) 04/11/2020 (43) 25/01/2021
(73) **ORION CORPORATION (KR)**
13, Baekbeom-ro 90da-gil, Yongsan-gu, Seoul 04369, Republic of Korea
(72) 1. LEE, A REUM (KR)
2. LEE, SOCK WOO (KR)
(74) Công ty Luật TNHH quốc tế BMVN (BMVN INTERNATIONAL LLC)
(55)



1.1



1.2



2.1



2.2



3.1

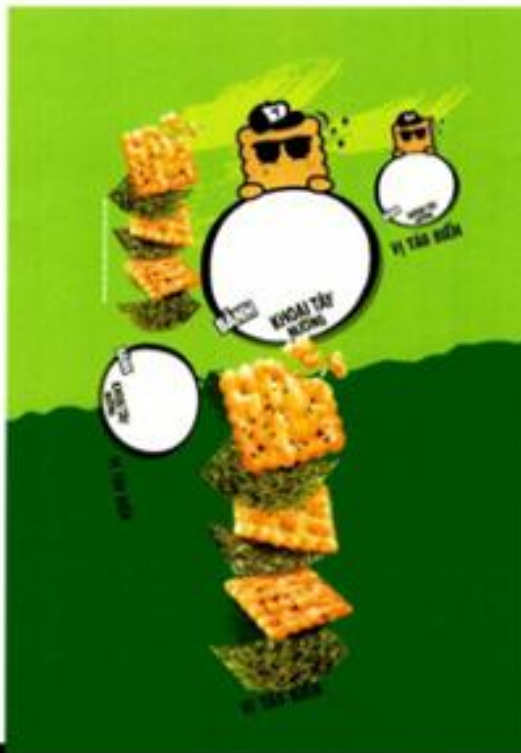

3.2

CÔNG BÁO SỞ HỮU CÔNG NGHIỆP SỐ 394 TẬP A – QUYỀN 2 (01.2021)

- (11) **40821**
(21) 3-2020-02706 (28) 1
(54) **BAO THUỐC LÁ** (51) **09-03**
(22) 04/11/2020 (43) 25/01/2021
(73) **CÔNG TY TRÁCH NHIỆM HỮU HẠN THƯƠNG MẠI MÃ HOA (VN)**
Số 118 đường Lò Siêu, phường 12, quận 11, thành phố Hồ Chí Minh
(72) Nguyễn Tấn Chiề (VN)
(74) Công ty TNHH Sở hữu trí tuệ Tầm Nhìn Mới (FRESHVIEW CO., LTD.)
(55)



1.1



1.2

CÔNG BÁO SỞ HỮU CÔNG NGHIỆP SỐ 394 TẬP A – QUYỀN 2 (01.2021)

(11) **40822**

(21) 3-2020-02708

(28) 1

(54) **BAO GÓI**

(51) **09-05**

(22) 05/11/2020

(43) 25/01/2021

CÔNG TY CỔ PHẦN ACECOOK VIỆT NAM (VN)

(73) Lô II-3, đường số 11, nhóm CN II, khu công nghiệp Tân Bình, phường Tây Thạnh, quận Tân Phú, thành phố Hồ Chí Minh

(72) Kajiwara Junichi (JP)

(74) Công ty Luật TNHH Phạm và Liên danh (PHAM & ASSOCIATES)

(55)



1.1

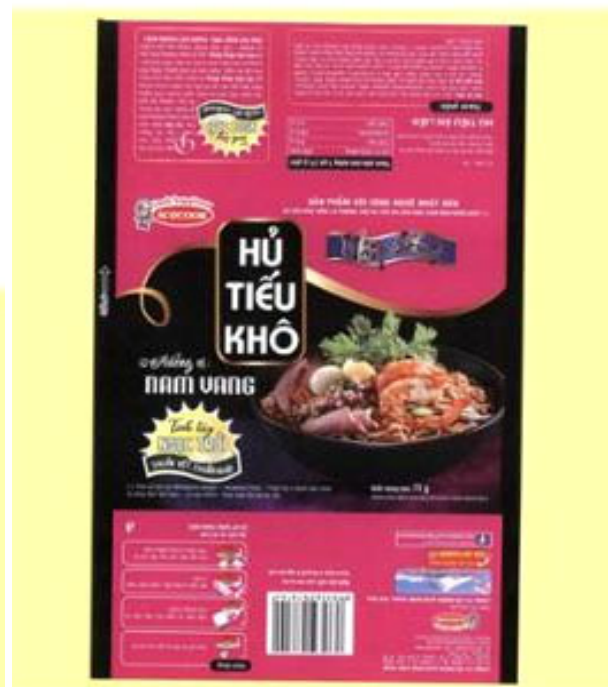

1.2

CÔNG BÁO SỞ HỮU CÔNG NGHIỆP SỐ 394 TẬP A – QUYỀN 2 (01.2021)

- (11) **40823**
(21) 3-2020-02709 (28) 2
(54) **HỘP SỮA CHUA** (51) **09-03**
(22) 05/11/2020 (43) 25/01/2021
(73) **CÔNG TY TNHH THỰC PHẨM ÁNH HỒNG (VN)**
Số 08, đường 26, phường 10, quận 6, thành phố Hồ Chí Minh
(72) Nguyễn Thị Ánh Hồng (VN)
(74) Công ty Luật TNHH Phạm và Liên danh (PHAM & ASSOCIATES)
(55)



1.1



1.2



1.3



1.4



2.1



2.2



2.3



2.4

CÔNG BÁO SỞ HỮU CÔNG NGHIỆP SỐ 394 TẬP A – QUYỀN 2 (01.2021)

- (11) **40824**
(21) 3-2020-02734 (28) 1
(54) **NHÃN SẢN PHẨM** (51) **19-08**
(22) 10/11/2020 (43) 25/01/2021
(73) **ĐỒNG THỊ HUY (VN)**
Thượng Hải, phường Hải Thanh, thị xã Nghi Sơn, tỉnh Thanh Hóa
(72) Đồng Thị Huy (VN)
(74) Công ty TNHH MASTERBRAND (MASTERBRAND)
(55)

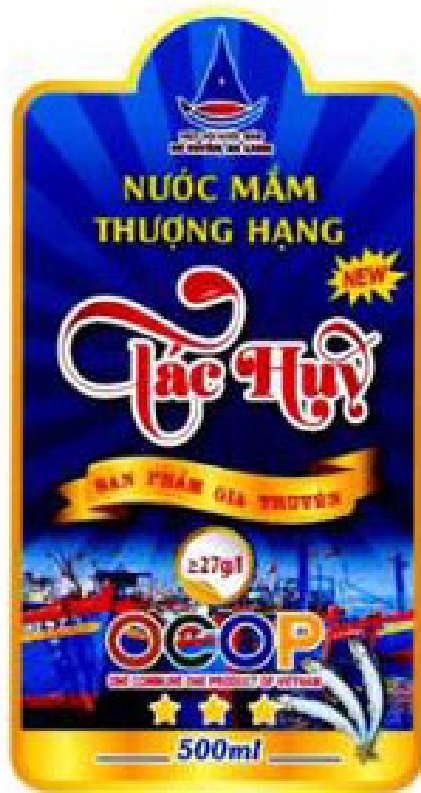

CÔNG BÁO SỞ HỮU CÔNG NGHIỆP SỐ 394 TẬP A – QUYỀN 2 (01.2021)

(11) **40825**

(21) 3-2020-02744

(28) 1

(54) **GHẾ SÔ-PHA**

(51) **06-01**

(22) 11/11/2020

(43) 25/01/2021

(73) **HTL FURNITURE (CHINA) CO., LTD. (CN)**

Wusong Jiangnan Road, Kunshan Development Zone, Jiangsu Province, China

(72) PHUA YONG TAT (SG)

(74) Công ty Luật TNHH quốc tế BMVN (BMVN INTERNATIONAL LLC)

(55)



1.1



1.2



1.3



1.4



1.5

(11) **40826**

(21) 3-2020-02746

(54) **GHẾ**

(22) 11/11/2020

(28) 1

(51) **06-01**

(43) 25/01/2021

(73) **CÔNG TY TNHH KIẾN TRÚC & XÂY DỰNG SMA STUDIO (VN)**
Số 44A19, tổ 3, phường Nghĩa Tân, quận Cầu Giấy, thành phố Hà Nội

(72) Nguyễn Phương Chi (VN)

(74) Công ty TNHH Tư vấn Quốc Dân (NACI CO., LTD)

(55)



1.1



1.2



1.3



1.4



1.5



1.6



1.7

CÔNG BÁO SỞ HỮU CÔNG NGHIỆP SỐ 394 TẬP A – QUYỀN 2 (01.2021)

- (11) **40827**
(21) 3-2020-02747 (28) 2
(54) **SQT** (51) **09-04**
(22) 11/11/2020 (43) 25/01/2021
(73) **CÔNG TY CỔ PHẦN ĐẠI ĐỒNG TIẾN (VN)**
216 Tân Thành, phường 15, quận 5, thành phố Hồ Chí Minh
(72) Trịnh Chí Cường (VN)
(74) Công ty TNHH Dịch vụ thương mại và sở hữu công nghiệp Song Ngọc (I.P.T.S.)
(55)



1.1



1.2



1.3



1.4



1.5



1.6



2.1



2.2



2.3



2.4



2.5



2.6

- (11) **40828**
(21) 3-2020-02748 (28) 1
(54) **HỘP ĐỰNG BÁNH** (51) **09-03**
(22) 12/11/2020 (43) 25/01/2021
(73) **CÔNG TY CỔ PHẦN THƯƠNG MẠI RỒNG VÀNG MINH NGỌC (VN)**
Khu 6 phường Cẩm Thượng, thành phố Hải Dương, tỉnh Hải Dương
(72) Thái Thị Vân Anh (VN)
(55)



1.1



1.2



1.3



1.4



1.5



1.6



1.7

(11) **40829**

(21) 3-2020-02749

(28) 1

(54) **THIẾT BỊ ĐIỀU KHIỂN**

(51) **13-03**

(22) 12/11/2020

(43) 25/01/2021

CÔNG TY CỔ PHẦN BÓNG ĐÈN PHÍCH NƯỚC RẠNG ĐÔNG (VN)

(73) 87-89 phố Hạ Đình, phường Thanh Xuân Trung, quận Thanh Xuân, thành phố Hà Nội

(72) Trần Trung Tường (VN)

(55)

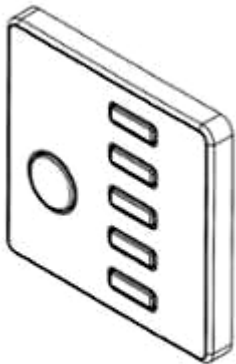

1.1

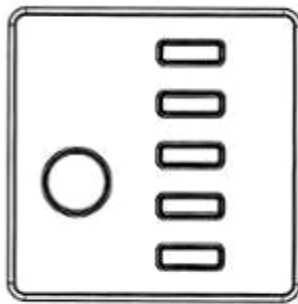

1.2

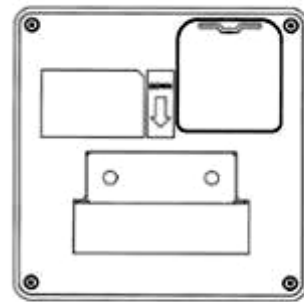

1.3



1.4

1.5



1.6



1.7

CÔNG BÁO SỞ HỮU CÔNG NGHIỆP SỐ 394 TẬP A – QUYỀN 2 (01.2021)

(11) **40830**

(21) 3-2020-02750

(54) **CÔNG TẮC**

(22) 12/11/2020

(28) 1

(51) **13-03**

(43) 25/01/2021

CÔNG TY CỔ PHẦN BÓNG ĐÈN PHÍCH NƯỚC RẠNG ĐÔNG (VN)

(73) 87-89 phố Hạ Đình, phường Thanh Xuân Trung, quận Thanh Xuân, thành phố Hà Nội

(72) Trần Trung Tường (VN)

(55)

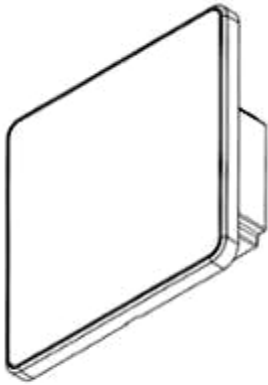

1.1

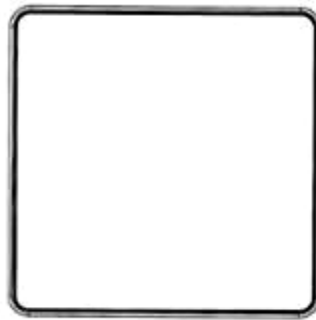

1.2

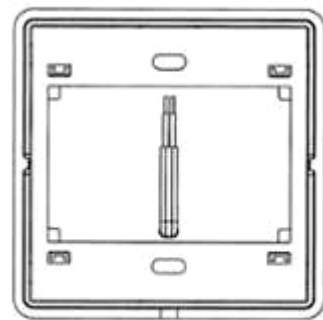

1.3

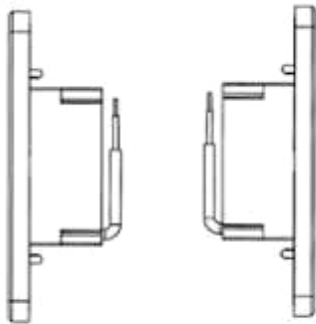

1.4

1.5



1.6



1.7

CÔNG BÁO SỞ HỮU CÔNG NGHIỆP SỐ 394 TẬP A – QUYỀN 2 (01.2021)

(11) **40831**

(21) 3-2020-02751

(54) **CÔNG TẮC**

(22) 12/11/2020

(28) 1

(51) **13-03**

(43) 25/01/2021

CÔNG TY CỔ PHẦN BÓNG ĐÈN PHÍCH NƯỚC RẠNG ĐÔNG (VN)

(73) 87-89 phố Hạ Đình, phường Thanh Xuân Trung, quận Thanh Xuân, thành phố Hà Nội

(72) Trần Trung Tường (VN)

(55)

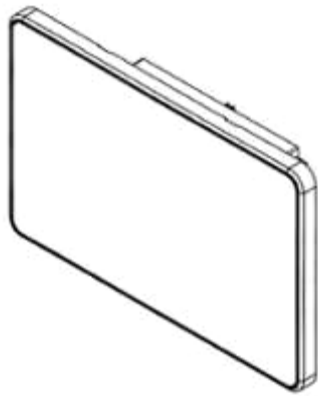

1.1

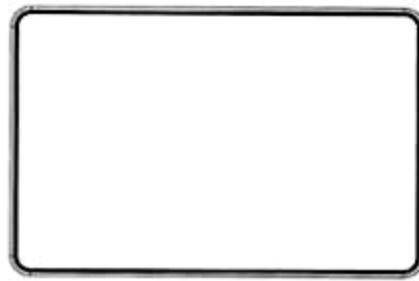

1.2

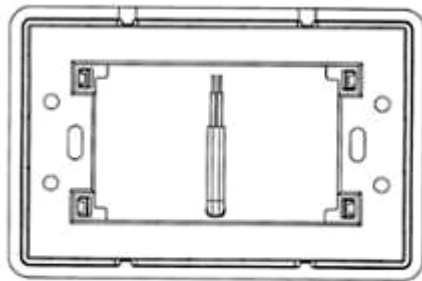

1.3



1.4

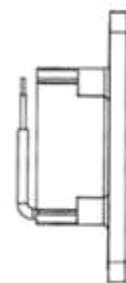

1.5



1.6



1.7

CÔNG BÁO SỞ HỮU CÔNG NGHIỆP SỐ 394 TẬP A – QUYỀN 2 (01.2021)

- (11) **40832**
(21) 3-2020-02752 (28) 1
(54) **HỘP** (51) **09-03**
(22) 12/11/2020 (43) 25/01/2021
(73) **PHẠM VĂN THANH (VN)**
1536 HH4b Linh Đàm, phường Hoàng Liệt, quận Hoàng Mai, thành phố Hà Nội
(72) Phạm Văn Thanh (VN)
(55)



1.1



1.2

CÔNG BÁO SỞ HỮU CÔNG NGHIỆP SỐ 394 TẬP A – QUYỀN 2 (01.2021)

- (11) **40833**
(21) 3-2020-02753 (28) 1
(54) **HỘP** (51) **09-03**
(22) 12/11/2020 (43) 25/01/2021
(73) **PHẠM VĂN THANH (VN)**
1536 HH4b Linh Đàm, phường Hoàng Liệt, quận Hoàng Mai, thành phố Hà Nội
(72) Phạm Văn Thanh (VN)
(55)

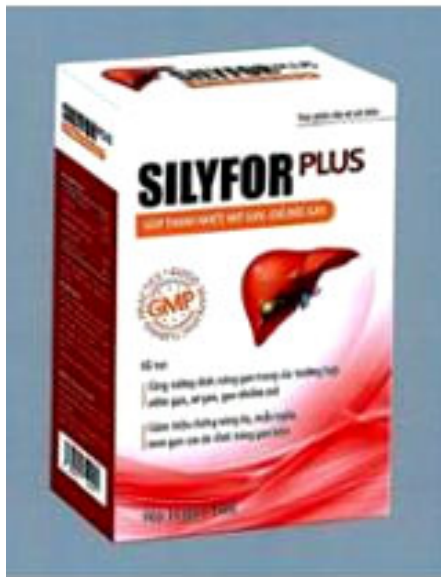

1.1



1.2

CÔNG BÁO SỞ HỮU CÔNG NGHIỆP SỐ 394 TẬP A – QUYỀN 2 (01.2021)

(11) **40834**

(21) 3-2020-02759

(28) 1

(54) **DÉP**

(51) **02-04**

(22) 12/11/2020

(43) 25/01/2021

(73) **CÔNG TY TNHH GIÀY Á CHÂU (VN)**

451/29/8 Tô Hiến Thành, phường 14, quận 10, thành phố Hồ Chí Minh

(72) Nguyễn Đình Kim (VN)

(74) Văn phòng Luật sư A Hoà (AHOA LAW OFFICE)

(55)



1.1



1.2



1.3



1.4



1.5



1.6



1.7

CÔNG BÁO SỞ HỮU CÔNG NGHIỆP SỐ 394 TẬP A – QUYỀN 2 (01.2021)

(11) **40835**

(21) 3-2020-02760

(28) 1

(54) **DÂY KHÓA KÉO**

(51) **02-07**

(22) 12/11/2020

(43) 25/01/2021

CÔNG TY TNHH SẢN XUẤT VÀ THƯƠNG MẠI NHỰA TRỌNG TẤN

(73) (VN)

Ấp Rừng Dầu, xã Mỹ Hạnh Bắc, huyện Đức Hoà, tỉnh Long An

(72) Nguyễn Văn Trọng (VN)

(55)



1.1



1.2



1.3



1.4



1.5



1.6

CÔNG BÁO SỞ HỮU CÔNG NGHIỆP SỐ 394 TẬP A – QUYỀN 2 (01.2021)

(11) **40836**

(21) 3-2020-02761

(28) 1

(54) **DÂY KHÓA KÉO**

(51) **02-07**

(22) 12/11/2020

(43) 25/01/2021

CÔNG TY TNHH SẢN XUẤT VÀ THƯƠNG MẠI NHỰA TRỌNG TẤN

(73) (VN)

Ấp Rừng Dầu, xã Mỹ Hạnh Bắc, huyện Đức Hoà, tỉnh Long An

(72) Nguyễn Văn Trọng (VN)

(55)



1.1



1.2



1.3



1.4



1.5



1.6

(11) **40837**

(21) 3-2020-02764

(28) 2

(54) **HỒ THU NƯỚC**

(51) **23-99**

(22) 12/11/2020

(43) 25/01/2021

CÔNG TY TNHH SIGEN (VN)

(73) 106 Huyện Trần Công Chúa, phường 8, thành phố Vũng Tàu, tỉnh Bà Rịa - Vũng Tàu

(72) Hồ Viết vẽ (VN)

(74) Công ty TNHH Tư vấn Luật ALIAT (ALIAT LEGAL)

(55)

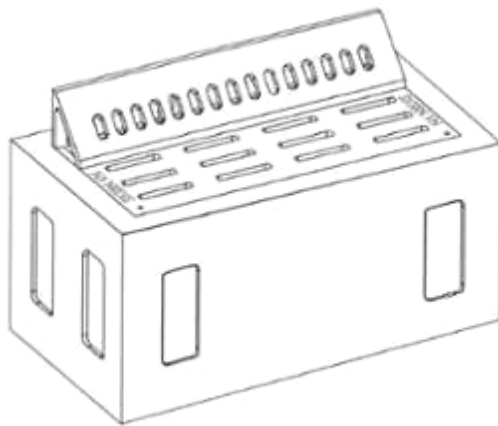

1.1

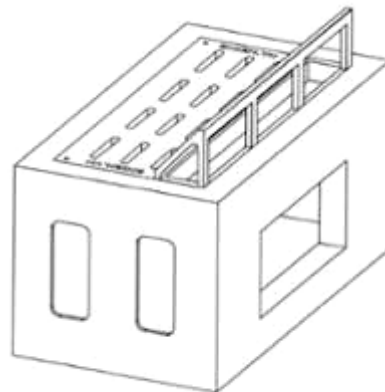

1.2

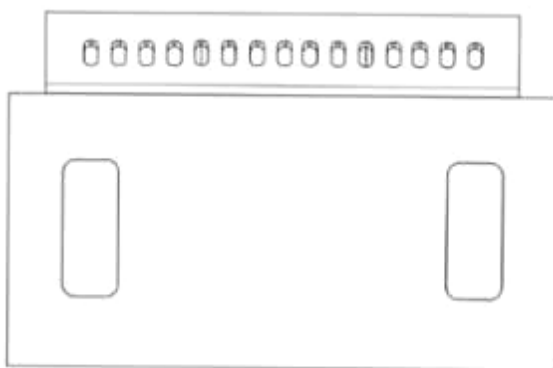

1.3

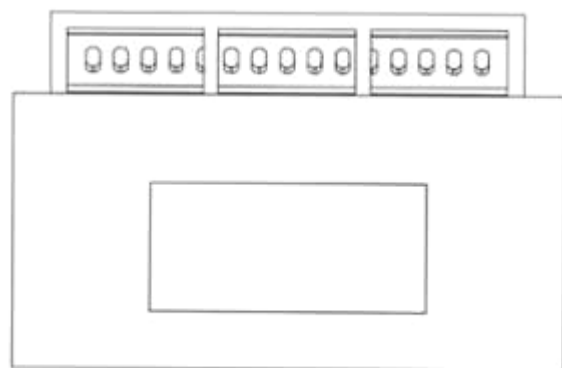

1.4



1.5

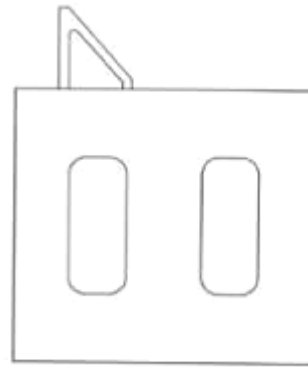

1.6

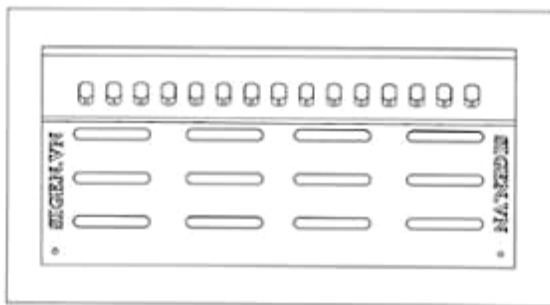

1.7

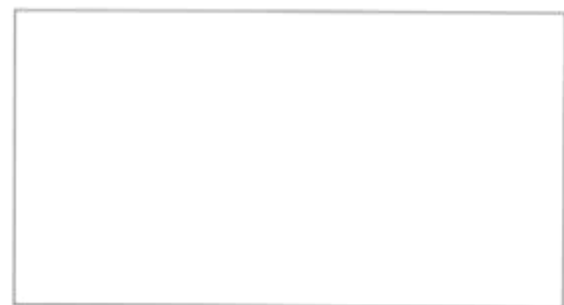

1.8

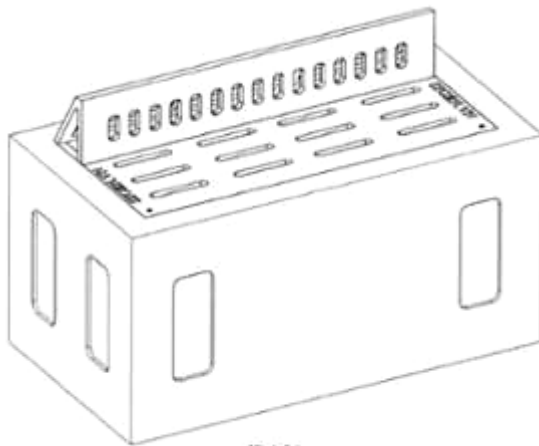

2.1

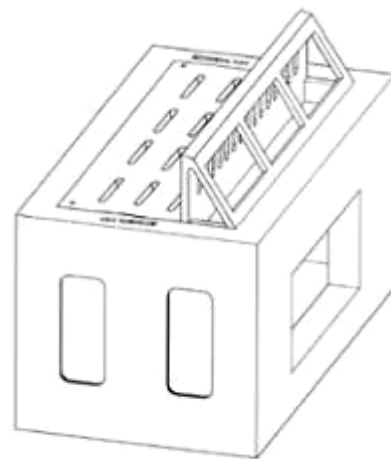

2.2

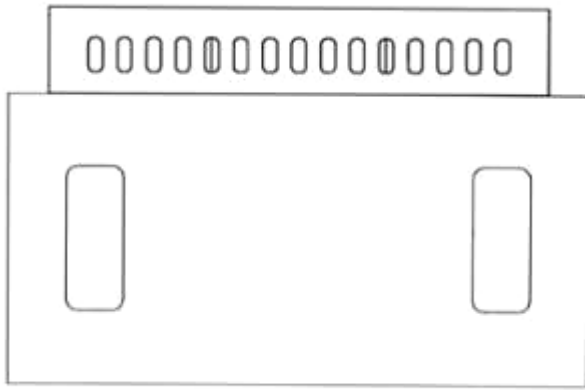

2.3

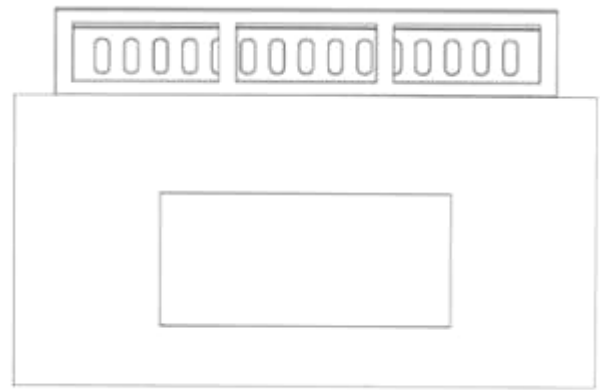

2.4



2.5

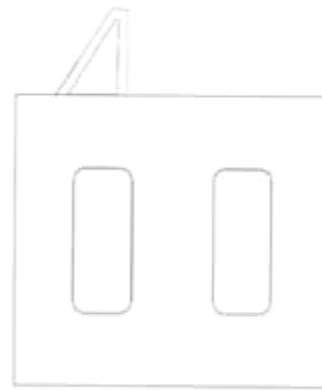

2.6

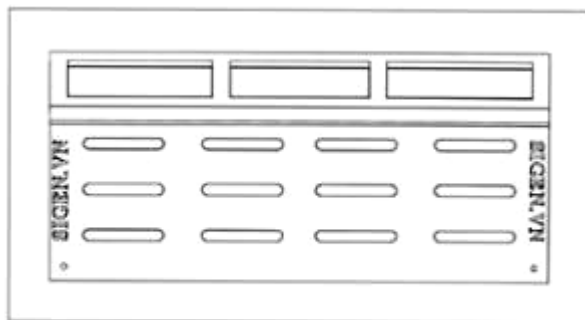

2.7

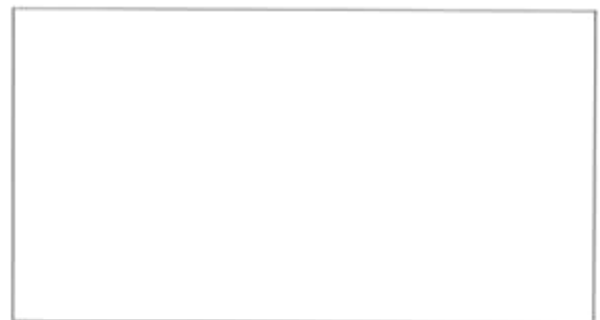

2.8

- (11) **40838**
(21) 3-2020-02772 (28) 1
(54) **LỚP XE** (51) **12-15**
(22) 13/11/2020 (43) 25/01/2021
(73) **CHENG SHIN RUBBER IND. CO., LTD. (TW)**
No. 215, Meei-Kong Road, Ta-suen, Chang-Hwa, Taiwan
(72) 1. CHIA HSUN CHAN (TW)
2. CHIA HUNG, CHU (TW)
(74) Công ty TNHH một thành viên Sở hữu trí tuệ VCCI (VCCI-IP CO.,LTD)
(55)



1.1

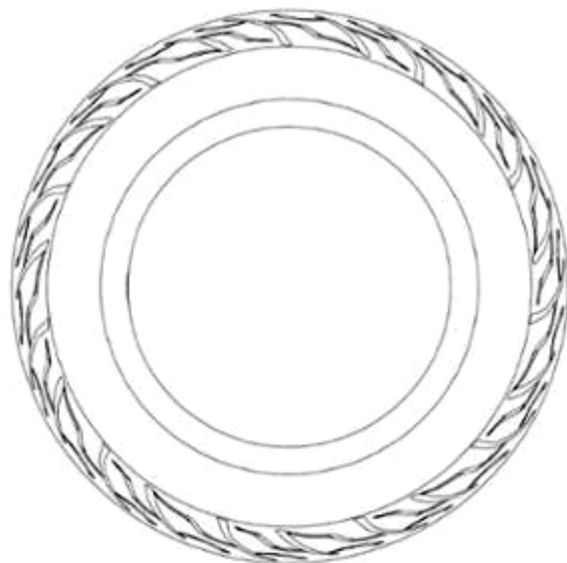

1.2



1.3

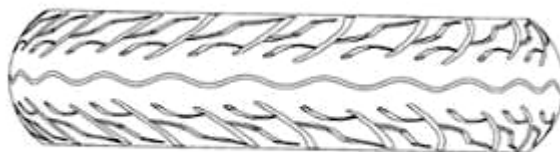

1.4

CÔNG BÁO SỞ HỮU CÔNG NGHIỆP SỐ 394 TẬP A – QUYỀN 2 (01.2021)

- (11) **40839**
- (21) 3-2020-02773
- (54) **NHÃN SẢN PHẨM**
- (22) 13/11/2020
- (73) **CÔNG TY TNHH SÀI GÒN BIOCHEM (VN)**
215/105 Nguyễn Xí, phường 13, quận Bình Thạnh, thành phố Hồ Chí Minh
- (72) **LÊ MINH HIỆP (VN)**
- (55)

- (28) 1
- (51) **19-08**
- (43) 25/01/2021



1.1



1.2

CÔNG BÁO SỞ HỮU CÔNG NGHIỆP SỐ 394 TẬP A – QUYỀN 2 (01.2021)

- (11) **40840**
(21) 3-2020-02776 (28) 1
(54) **HỘP ĐỰNG** (51) **09-03**
(22) 13/11/2020 (43) 25/01/2021
(73) **CÔNG TY TNHH DULAH (VN)**
Tổ 3, khu vực 9, phường Trần Quang Diệu, thành phố Quy Nhơn, tỉnh Bình Định
(72) Đặng Thị Cẩm Lai (VN)
(74) Công ty TNHH Hùng Sơn và cộng sự (HUNG SON & PARTNERS)
(55)



1.1

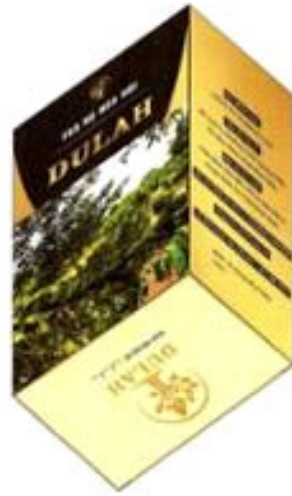

1.2



1.3

(11) **40841**

(21) 3-2020-02787

(54) **CÁNH TAY RÔ-BỐT**

(22) 16/11/2020

(73) **CÔNG TY TNHH CHẾ TẠO MÁY 3C (VN)**

56/24 Bùi Minh Trực, phường 5, quận 8, thành phố Hồ Chí Minh

(72) Trương Trọng Toại (VN)

(55)

(28) 1

(51) **15-99**

(43) 25/01/2021

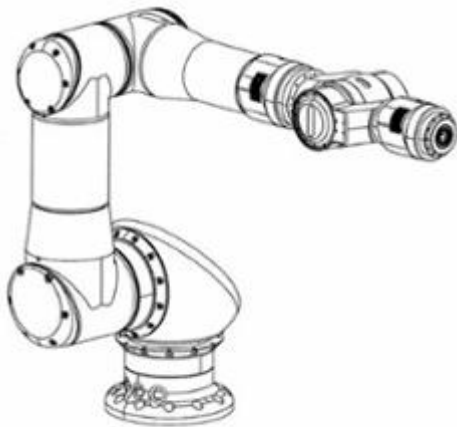

1.1

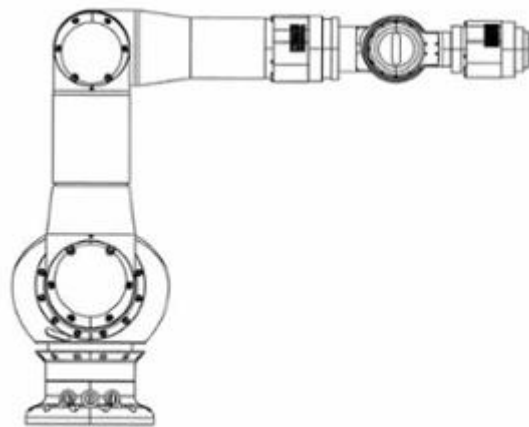

1.2

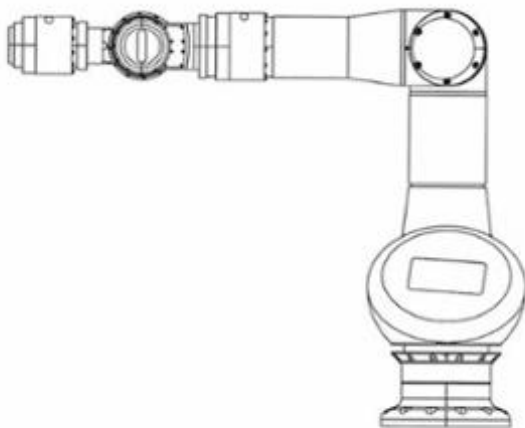

1.3

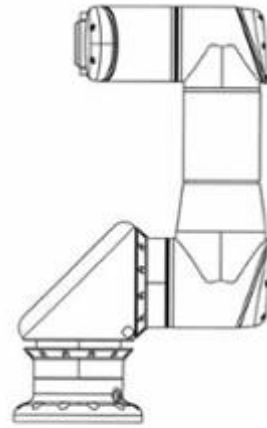

1.4

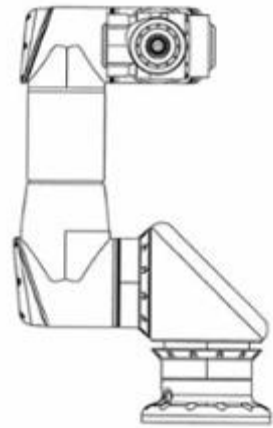

1.5

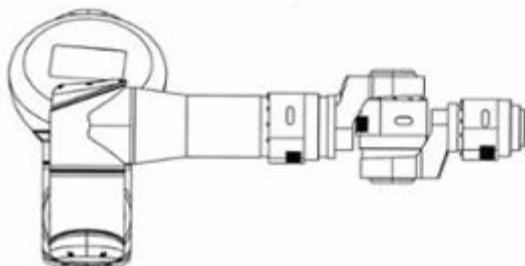

1.6

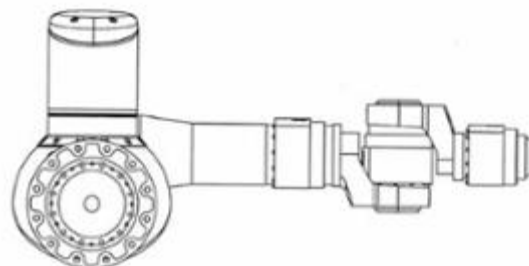

1.7

CÔNG BÁO SỞ HỮU CÔNG NGHIỆP SỐ 394 TẬP A – QUYỀN 2 (01.2021)

(11) **40842**

(21) 3-2020-02793

(28) 1

(54) **DÉP**

(51) **02-04**

(22) 17/11/2020

(43) 25/01/2021

(73) **CÔNG TY TNHH GIÀY Á CHÂU (VN)**

451/29/8 Tô Hiến Thành, phường 14, quận 10, thành phố Hồ Chí Minh

(72) Nguyễn Đình Kim (VN)

(74) Văn phòng Luật sư A Hoà (AHOA LAW OFFICE)

(55)



1.1



1.2



1.3



1.4



1.5



1.6



1.7

- (11) **40843**
(21) 3-2020-02798 (28) 1
(54) **MŨ BẢO HIỂM** (51) **02-03**
(22) 18/11/2020 (43) 25/01/2021
(30) A00202002561 09/09/2020 ID;
HENRY TEDJAKUSUMA (ID)
(73) Jalan Wuluh Blok II/3, RT/RW 009/006, Kota Bambu Utara, Palmerah, Jakarta Barat Indonesia
(72) Henry Tedjakusuma (ID)
(74) Công ty TNHH Sở hữu trí tuệ HA VIP (HAVIP CO., LTD.)
(55)



1.1



1.2



1.3



1.4



1.5



1.6



1.7

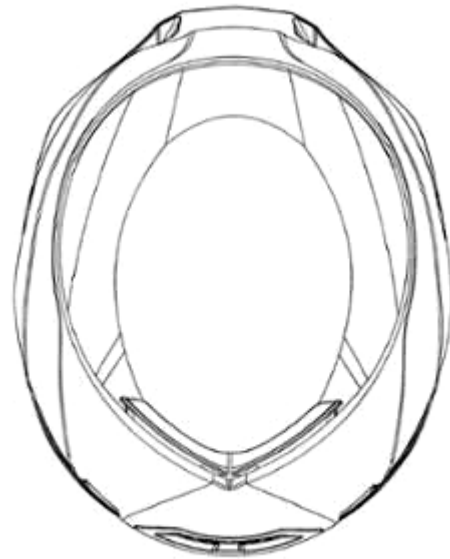

1.8

CÔNG BÁO SỞ HỮU CÔNG NGHIỆP SỐ 394 TẬP A – QUYỀN 2 (01.2021)

- (11) **40844**
(21) 3-2020-02860 (28) 1
(54) **CHAI** (51) **09-01**
(22) 26/11/2020 (43) 25/01/2021
(73) **CAO VĂN CHIẾN (VN)**
Thôn Nậm Dù, xã Xuân Quang, huyện Bảo Thắng, tỉnh Lào Cai
(72) **CAO VĂN CHIẾN (VN)**
(74) Công ty TNHH MASTERBRAND (MASTERBRAND)
(55)



1.1

1.2

1.3

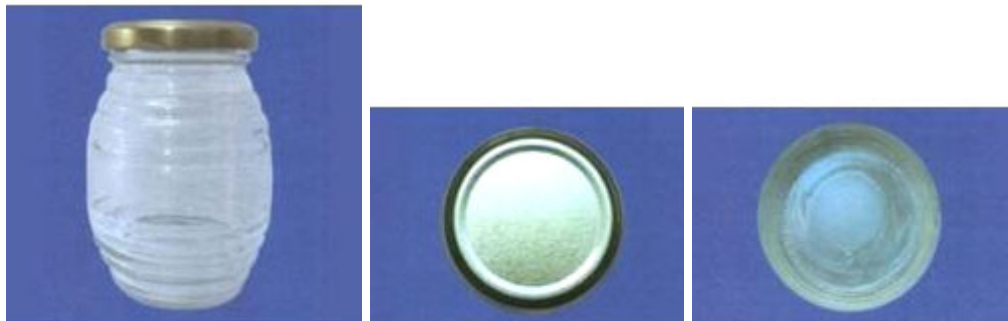

1.4

1.5

1.6

CÔNG BÁO SỞ HỮU CÔNG NGHIỆP SỐ 394 TẬP A – QUYỀN 2 (01.2021)

- (11) **40845**
(21) 3-2020-02920 (28) 1
(54) **TÚI XÁCH** (51) **09-05**
(22) 02/12/2020 (43) 25/01/2021
(73) **HỢP TÁC XÃ CHÔM CHÔM BÌNH HÒA PHƯỚC (VN)**
Xã Bình Hòa Phước, huyện Long Hồ, tỉnh Vĩnh Long
(72) Huỳnh Minh Đông (VN)
(74) Công ty TNHH sở hữu trí tuệ AGL (AGL IP)
(55)



1.1



1.2

CÔNG BÁO SỞ HỮU CÔNG NGHIỆP SỐ 394 TẬP A – QUYỀN 2 (01.2021)

- (11) **40846**
(21) 3-2020-02921 (28) 1
(54) **THÙNG ĐỰNG** (51) **09-03**
(22) 02/12/2020 (43) 25/01/2021
(73) **HỢP TÁC XÃ CHÔM CHÔM BÌNH HÒA PHƯỚC (VN)**
Xã Bình Hòa Phước, huyện Long Hồ, tỉnh Vĩnh Long
(72) Huỳnh Minh Đông (VN)
(74) Công ty TNHH sở hữu trí tuệ AGL (AGL IP)
(55)



1.1



1.2

CÔNG BÁO SỞ HỮU CÔNG NGHIỆP SỐ 394 TẬP A – QUYỀN 2 (01.2021)

(11) **40847**

(21) 3-2020-02939

(28) 1

(54) **CHAI**

(51) **09-01**

(22) 04/12/2020

(43) 25/01/2021

CÔNG TY CỔ PHẦN THUỐC BẢO VỆ THỰC VẬT VIỆT TRUNG (VN)

(73) Lô G05-1- khu công nghiệp Đức Hòa 1- Hạnh Phúc, ấp 5, xã Đức Hòa Đông, huyện Đức Hòa, tỉnh Long An

(72) Nguyễn Thị Tú Oanh (VN)

(74) Công ty TNHH Sở hữu trí tuệ INVENTIO (INVENTIO CO.,LTD)

(55)



1.1



1.2



1.3



1.4

CÔNG BÁO SỞ HỮU CÔNG NGHIỆP SỐ 394 TẬP A – QUYỀN 2 (01.2021)

(11) **40848**

(21) 3-2020-02940

(28) 1

(54) **CHAI**

(51) **09-01**

(22) 04/12/2020

(43) 25/01/2021

CÔNG TY CỔ PHẦN THUỐC BẢO VỆ THỰC VẬT VIỆT TRUNG (VN)

(73) Lô G05-1- khu công nghiệp Đức Hòa 1- Hạnh Phúc, ấp 5, xã Đức Hòa Đông, huyện Đức Hòa, tỉnh Long An

(72) Nguyễn Thị Tú Oanh (VN)

(74) Công ty TNHH Sở hữu trí tuệ INVENTIO (INVENTIO CO.,LTD)

(55)



1.1

1.2



1.3

1.4

CÔNG BÁO SỞ HỮU CÔNG NGHIỆP SỐ 394 TẬP A – QUYỀN 2 (01.2021)

(11) **40849**

(21) 3-2020-02941

(28) 1

(54) **CHAI**

(51) **09-01**

(22) 04/12/2020

(43) 25/01/2021

CÔNG TY CỔ PHẦN THUỐC BẢO VỆ THỰC VẬT VIỆT TRUNG (VN)

(73) Lô G05-1- khu công nghiệp Đức Hòa 1- Hạnh Phúc, ấp 5, xã Đức Hòa Đông, huyện Đức Hòa, tỉnh Long An

(72) Nguyễn Thị Tú Oanh (VN)

(74) Công ty TNHH Sở hữu trí tuệ INVENTIO (INVENTIO CO.,LTD)

(55)



1.1



1.2



1.3



1.4

CÔNG BÁO SỞ HỮU CÔNG NGHIỆP SỐ 394 TẬP A – QUYỀN 2 (01.2021)

(11) **40850**

(21) 3-2020-02942

(28) 1

(54) **CHAI**

(51) **09-01**

(22) 04/12/2020

(43) 25/01/2021

CÔNG TY CỔ PHẦN THUỐC BẢO VỆ THỰC VẬT VIỆT TRUNG (VN)

(73) Lô G05-1- khu công nghiệp Đức Hòa 1- Hạnh Phúc, ấp 5, xã Đức Hòa Đông, huyện Đức Hòa, tỉnh Long An

(72) Nguyễn Thị Tú Oanh (VN)

(74) Công ty TNHH Sở hữu trí tuệ INVENTIO (INVENTIO CO.,LTD)

(55)



1.1



1.2



1.3



1.4

PHẦN II

SỬA ĐỔI ĐƠN

Ghi nhận sửa đổi đơn yêu cầu cấp Bằng độc quyền Kiểu dáng công nghiệp

Thông báo số: 24200w/TB-SHTT, ngày 07/12/2020 về việc ghi nhận sửa đổi đơn

Số Yêu cầu: SĐ3-2020-00994 Ngày nộp: 17/07/2020

Liên quan đến đơn yêu cầu cấp Bằng độc quyền kiểu dáng công nghiệp:

(21) Số đơn	(22) Ngày nộp đơn
3-2019-03374	20/12/2019
3-2019-03375	20/12/2019

Mục sửa đổi: Đại diện Sở hữu công nghiệp

Nội dung mới: Công ty TNHH Tư vấn IPNG (IPNG CO.,LTD)
Số nhà 40, ngõ 38, phố Phúc Xá, phường Phúc Xá, quận Ba Đình, TP.
Hà Nội

Thông báo số: 24270w/TB-SHTT, ngày 07/12/2020 về việc ghi nhận sửa đổi đơn

Số Yêu cầu: SĐ3-2020-01544 Ngày nộp: 30/09/2020

Liên quan đến đơn yêu cầu cấp Bằng độc quyền kiểu dáng công nghiệp:

(21) Số đơn	(22) Ngày nộp đơn
3-2020-00684	24/03/2020

Mục sửa đổi: Thay đổi địa chỉ của tác giả

Nội dung mới: XiaoBian Village, ChangAn Town, DongGuan City, GuangDong
Province, CHINA 523851 (CN)

CÔNG BÁO SỞ HỮU CÔNG NGHIỆP SỐ 394 TẬP A – QUYỀN 2 (01.2021)

Thông báo số: 24202w/TB-SHTT, ngày 07/12/2020 về việc ghi nhận sửa đổi đơn

Số Yêu cầu: SĐ3-2020-01546 Ngày nộp: 30/09/2020

Liên quan đến đơn yêu cầu cấp Bằng độc quyền kiểu dáng công nghiệp:

(21) Số đơn	(22) Ngày nộp đơn
3-2020-00703	27/03/2020

Mục sửa đổi: Thay đổi địa chỉ của tác giả

Nội dung mới: XiaoBian Village, ChangAn Town, DongGuan City, GuangDong Province, CHINA 523851 (CN)

Thông báo số: 23931w/TB-SHTT, ngày 30/11/2020 về việc ghi nhận sửa đổi đơn

Số Yêu cầu: SĐ3-2020-00971 Ngày nộp: 13/07/2020

Liên quan đến đơn yêu cầu cấp Bằng độc quyền kiểu dáng công nghiệp:

(21) Số đơn	(22) Ngày nộp đơn
3-2019-01582	20/06/2019

Mục sửa đổi: Bổ sung phương án

Nội dung mới: Bổ sung thêm phương án 2 cho kiểu dáng công nghiệp trong đơn.

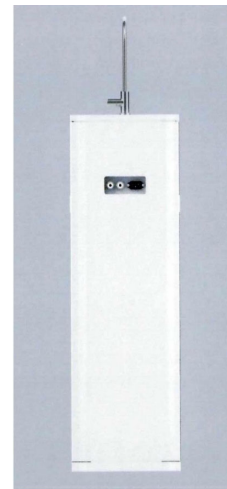
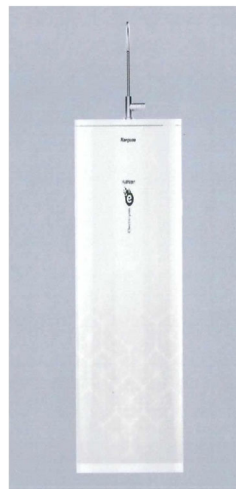
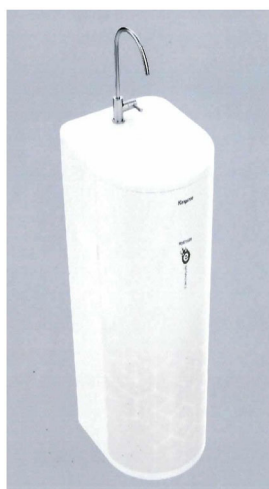

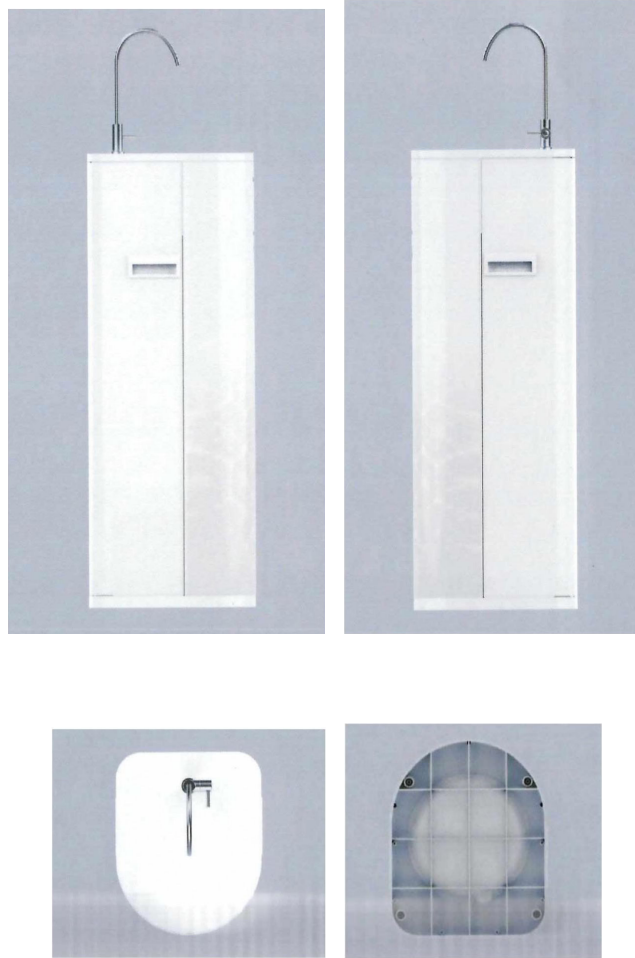

Thông báo số: 23932w/TB-SHTT, ngày 30/11/2020 về việc ghi nhận sửa đổi đơn

Số Yêu cầu: SD3-2020-00972 Ngày nộp: 13/07/2020

Liên quan đến đơn yêu cầu cấp Bằng độc quyền kiểu dáng công nghiệp:

(21) Số đơn	(22) Ngày nộp đơn
3-2019-01583	20/06/2019

Mục sửa đổi: Bổ sung phương án

Nội dung mới: Bổ sung thêm phương án 2 cho kiểu dáng công nghiệp trong đơn.

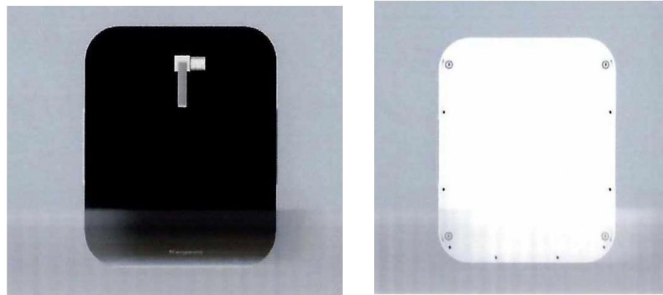
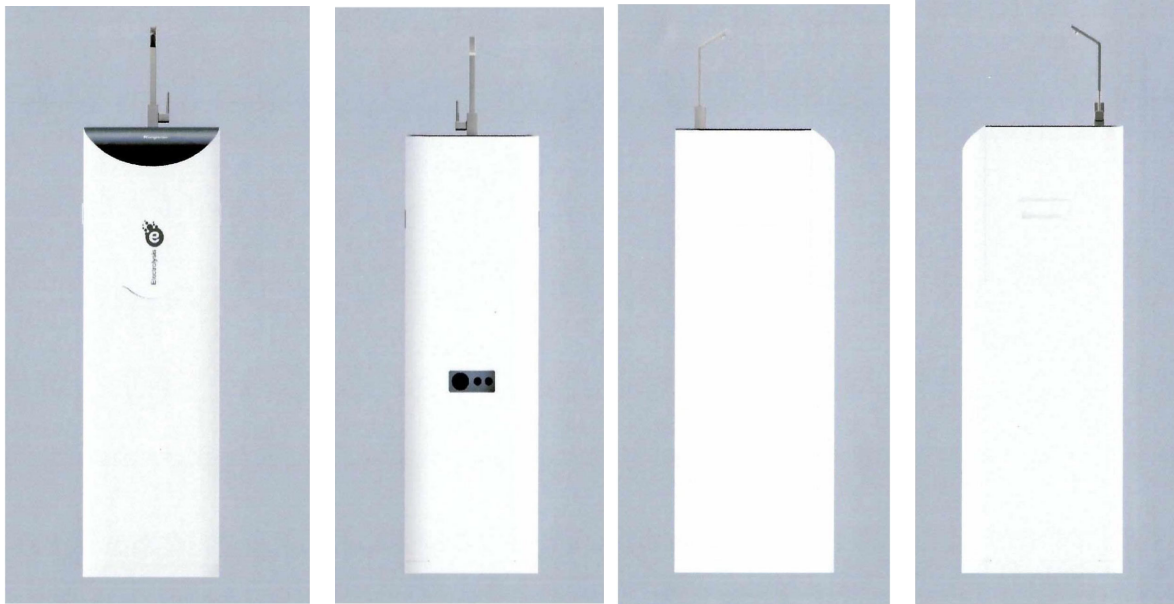

Thông báo số: 24284w/TB-SHTT, ngày 08/12/2020 về việc ghi nhận sửa đổi đơn

Số Yêu cầu: SĐ3-2018-01443 Ngày nộp: 10/10/2018

Liên quan đến đơn yêu cầu cấp Bằng độc quyền kiểu dáng công nghiệp:

(21) Số đơn	(22) Ngày nộp đơn
3-2017-01827	13/09/2017

Mục sửa đổi: Bổ sung phương án

Nội dung mới: Bổ sung phương án thứ 2 cho kiểu dáng công nghiệp Trâm nội nha.

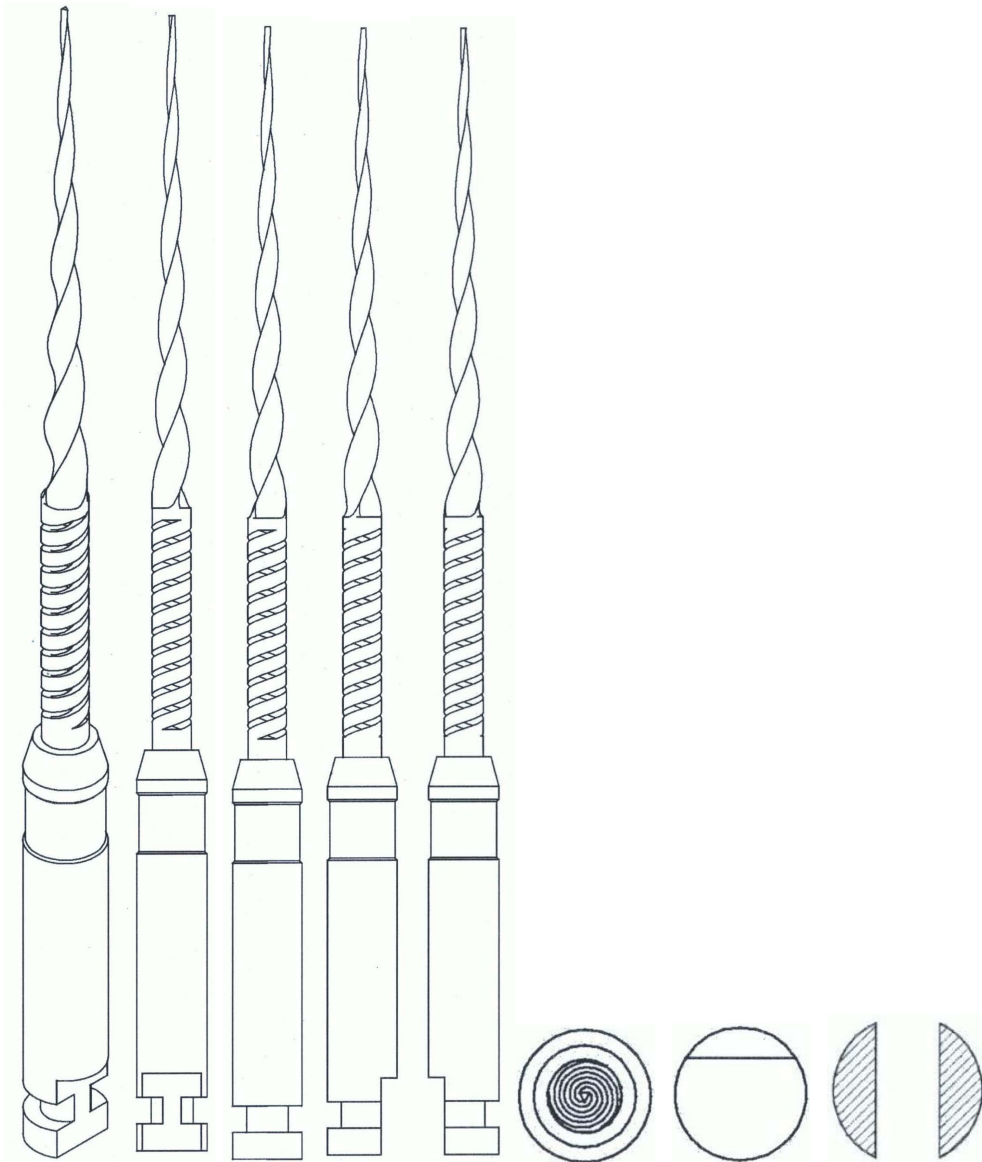

Thông báo số: 24316w/TB-SHTT, ngày 08/12/2020 về việc ghi nhận sửa đổi đơn

Số Yêu cầu: SĐ3-2020-00565 Ngày nộp: 08/05/2020

Liên quan đến đơn yêu cầu cấp Bằng độc quyền kiểu dáng công nghiệp:

(21) Số đơn	(22) Ngày nộp đơn
3-2019-00126	11/01/2019

Mục sửa đổi: Bổ sung phương án

Nội dung mới: Bổ sung phương án 2





Thông báo số: 24318w/TB-SHTT, ngày 08/12/2020 về việc ghi nhận sửa đổi đơn

Số Yêu cầu: SĐ3-2017-00043 Ngày nộp: 11/01/2017

Liên quan đến đơn yêu cầu cấp Bằng độc quyền kiểu dáng công nghiệp:

(21) Số đơn	(22) Ngày nộp đơn
3-2016-01995	30/09/2016

CÔNG BÁO SỞ HỮU CÔNG NGHIỆP SỐ 394 TẬP A – QUYỀN 2 (01.2021)

Mục sửa đổi: Bổ sung phương án

Nội dung mới: Bổ sung phương án 2.

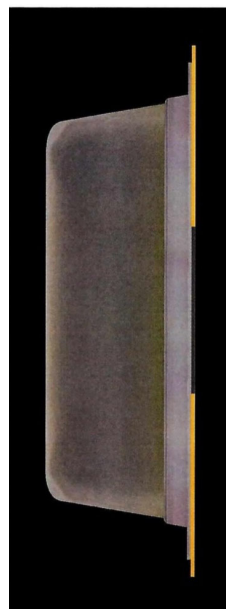
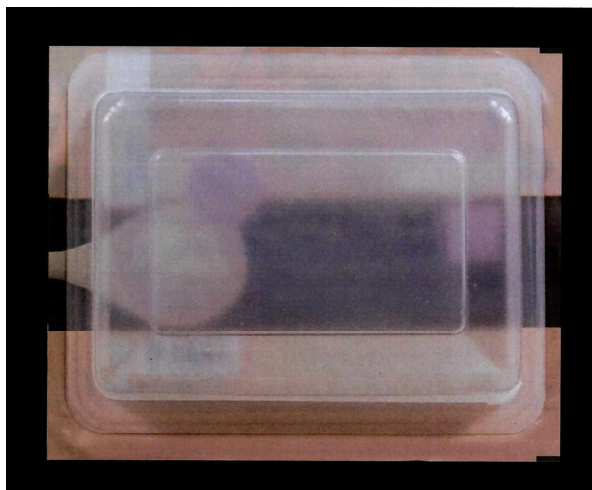

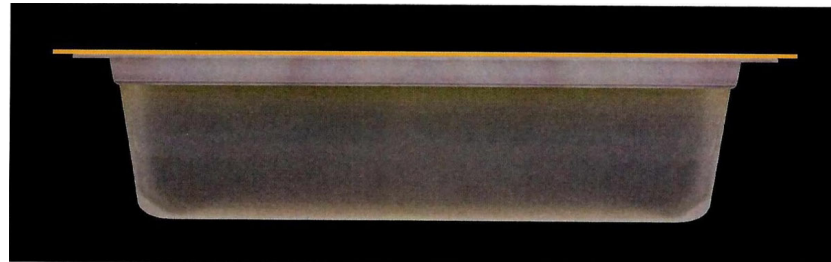
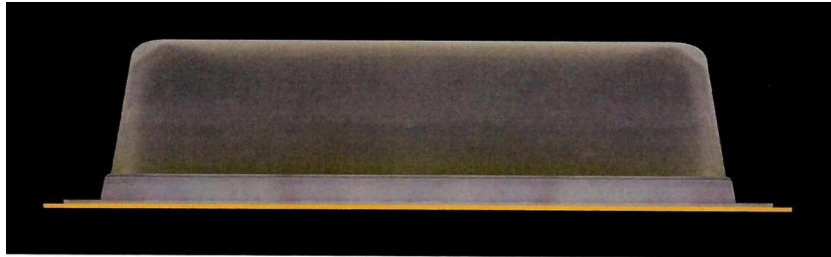

Thông báo số: 24317w/TB-SHTT, ngày 08/12/2020 về việc ghi nhận sửa đổi đơn

Số Yêu cầu: SĐ3-2017-00798 Ngày nộp: 15/06/2017

Liên quan đến đơn yêu cầu cấp Bằng độc quyền kiểu dáng công nghiệp:

(21) Số đơn	(22) Ngày nộp đơn
3-2017-00850	09/05/2017

Mục sửa đổi: Bỏ sung phương án

Nội dung mới: Bỏ sung phương án 2, phương án 3 và phương án 4.





Thông báo số: 24319w/TB-SHTT, ngày 08/12/2020 về việc ghi nhận sửa đổi đơn

Số Yêu cầu: SĐ3-2018-00600 Ngày nộp: 14/05/2018

Liên quan đến đơn yêu cầu cấp Bằng độc quyền kiểu dáng công nghiệp:

(21) Số đơn	(22) Ngày nộp đơn
3-2017-00808	28/04/2017

Mục sửa đổi: Bổ sung phương án, bổ sung tác giả

Nội dung mới: 1. Bổ sung 3 tác giả:

- SUNG, Ji Yeon; địa chỉ: Da-B101, 79, Seoksu-ro 6beon-gil, Manan-gu, Anyang-si, Gyeonggi-do 13969 Republic of Korea; quốc tịch: KR
- LEE, Kang Kook; địa chỉ: 307-1004, 100, Susaek-ro, Seodaemun-gu, Seoul 03709 Republic of Korea; quốc tịch: KR
- JUNG, Sae Rom; địa chỉ: 608-1306, 245, Hoeryong-ro, Uijeongbu-si, Gyeonggi-do 11739 Republic of Korea; quốc tịch: KR

2. Bổ sung phương án 2 và 3.

Phương án 2

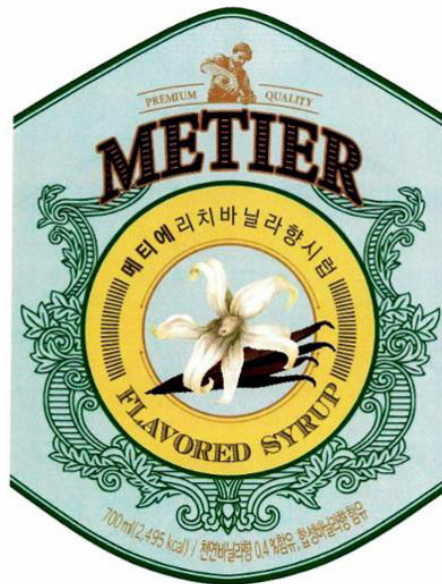

Phương án 3



CÔNG BÁO SỞ HỮU CÔNG NGHIỆP SỐ 394 TẬP A – QUYỀN 2 (01.2021)

Thông báo số: 24323w/TB-SHTT, ngày 09/12/2020 về việc ghi nhận sửa đổi đơn

Số Yêu cầu: SĐ3-2019-01081 Ngày nộp: 19/07/2019

Liên quan đến đơn yêu cầu cấp Bằng độc quyền kiểu dáng công nghiệp:

(21) Số đơn	(22) Ngày nộp đơn
3-2016-00399	10/03/2016

Mục sửa đổi: Bổ sung phương án

Nội dung mới: Bổ sung phương án 2 của kiểu dáng công nghiệp.

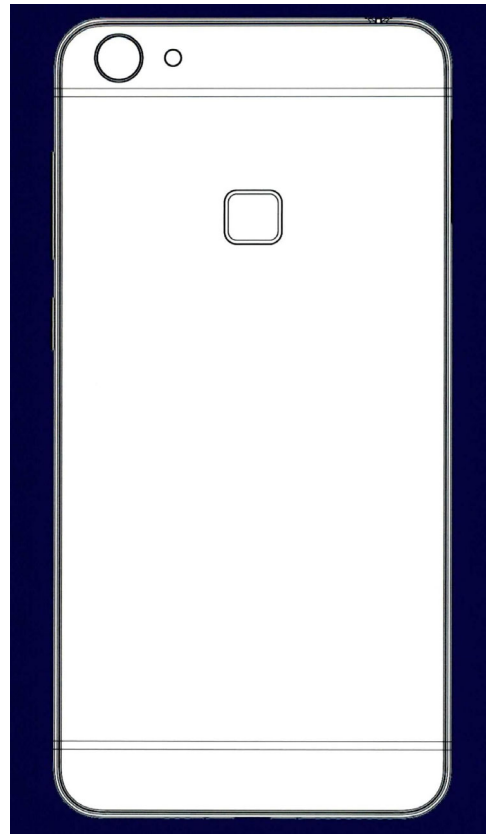
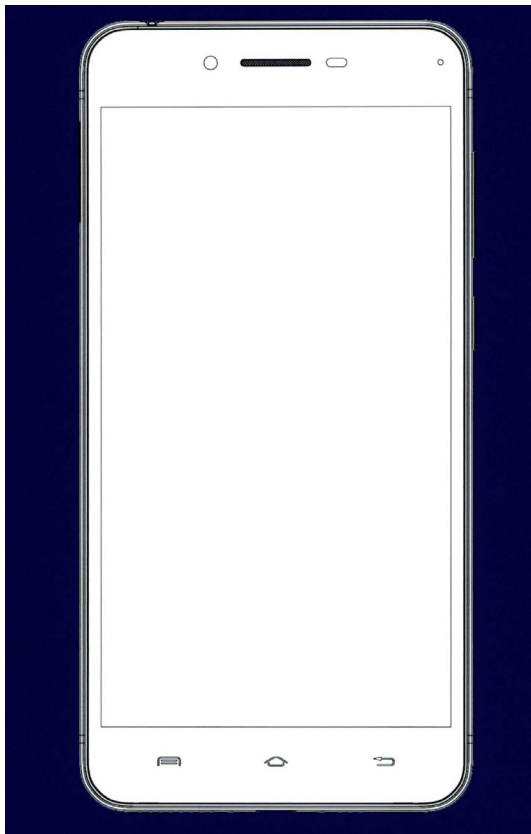

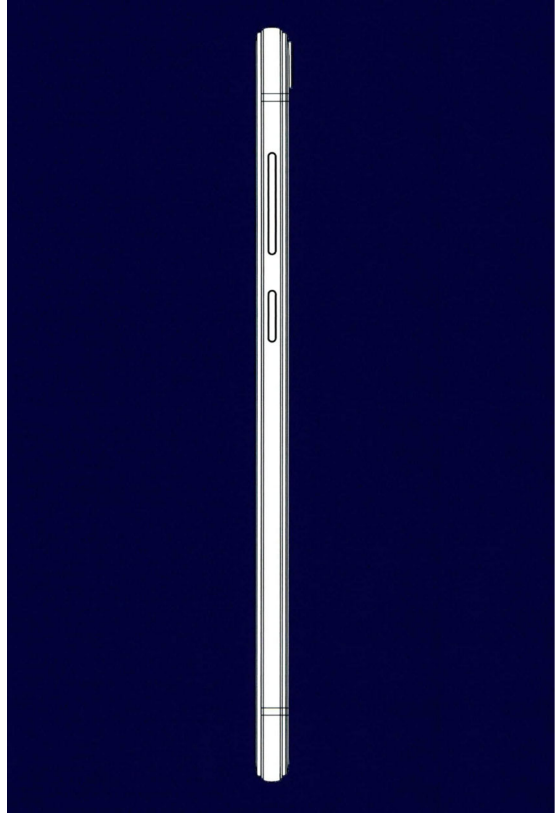
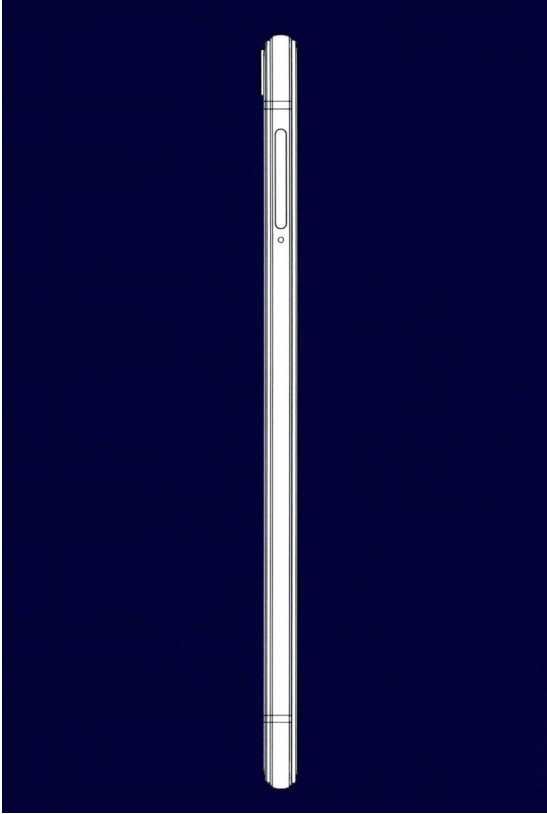

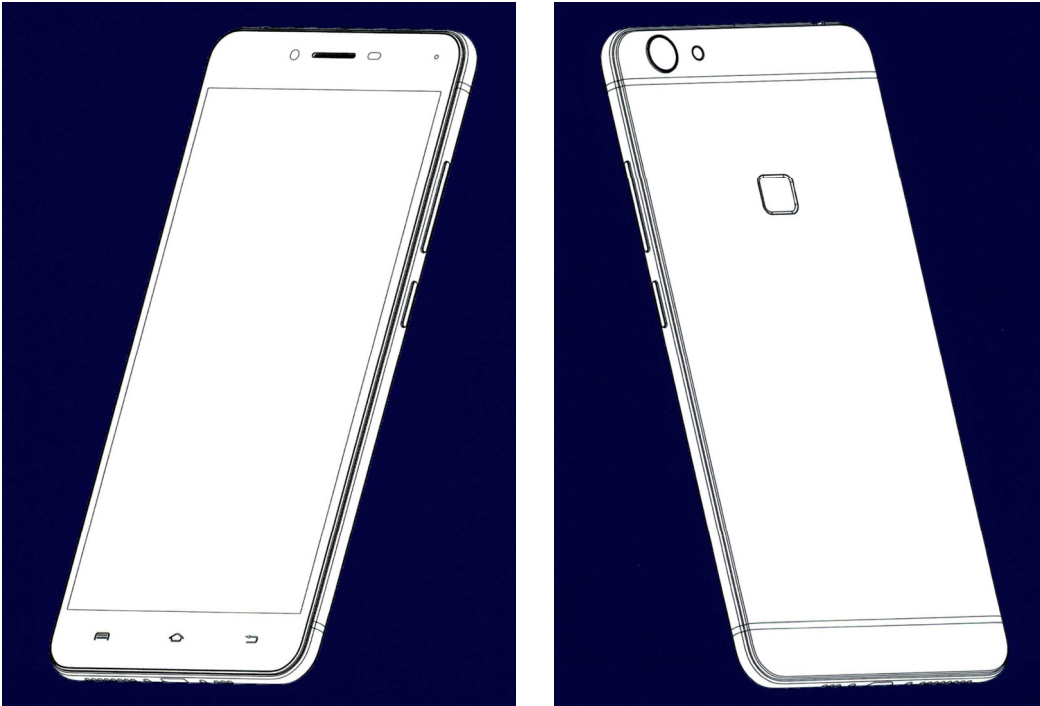

Thông báo số: 24320w/TB-SHTT, ngày 09/12/2020 về việc ghi nhận sửa đổi đơn

Số Yêu cầu: TLBS3-2019-55559 Ngày nộp: 21/03/2019

Liên quan đến đơn yêu cầu cấp Bằng độc quyền kiểu dáng công nghiệp:

(21) Số đơn	(22) Ngày nộp đơn
3-2018-01408	09/07/2018

Mục sửa đổi: Loại bỏ tác giả, bổ sung tác giả, đính chính tên tác giả

Nội dung mới:

1. Loại bỏ tác giả Kyra Markosian; địa chỉ: c/o Cole Haan LLC, 45 West 18th Street, Third Floor, New York, NY 10011, United States of America; quốc tịch: US.
2. Bổ sung tác giả Caroline Swierszczyk; địa chỉ: c/o Cole Haan LLC, 45 West 18th Street, Third Floor, New York, NY 10011, United States of America; quốc tịch: US.
3. Đính chính tên tác giả Scott Pratt thành Scott Patt.
4. Đính chính tên tác giả Matthew Chapdelaine thành Mathew Chapdelaine.

CÔNG BÁO SỞ HỮU CÔNG NGHIỆP SỐ 394 TẬP A – QUYỀN 2 (01.2021)

Thông báo số: 24321w/TB-SHTT, ngày 09/12/2020 về việc ghi nhận sửa đổi đơn

Số Yêu cầu: SĐ3-2019-00525 Ngày nộp: 25/04/2019

Liên quan đến đơn yêu cầu cấp Bằng độc quyền kiểu dáng công nghiệp:

(21) Số đơn	(22) Ngày nộp đơn
3-2019-00563	06/03/2019

Mục sửa đổi: Tên tác giả

Nội dung mới: Tên tác giả kiểu dáng công nghiệp được sửa thành Ilwon LEE.

Thông báo số: 25027w/TB-SHTT, ngày 17/12/2020 về việc ghi nhận sửa đổi đơn

Số Yêu cầu: SĐ3-2020-01722 Ngày nộp: 27/10/2020

Liên quan đến đơn yêu cầu cấp Bằng độc quyền kiểu dáng công nghiệp:

(21) Số đơn	(22) Ngày nộp đơn
3-2019-02210	30/08/2019

Mục sửa đổi: Bộ sung phương án

Nội dung mới: Bộ sung phương án 2.

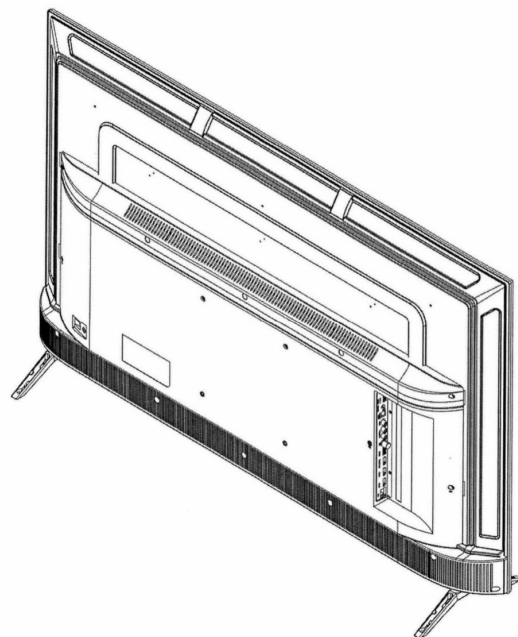
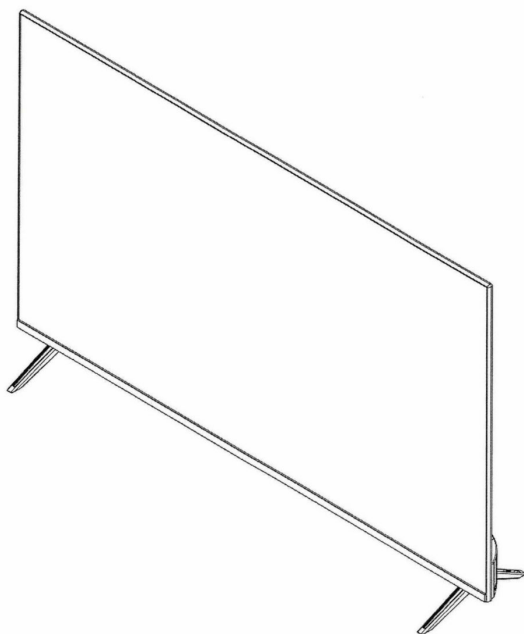

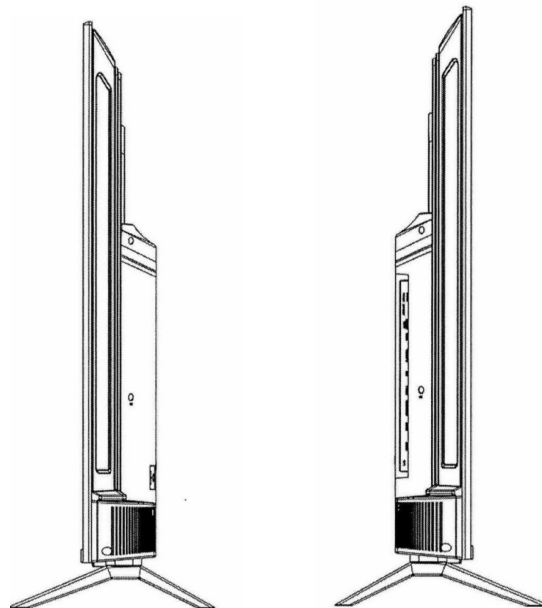
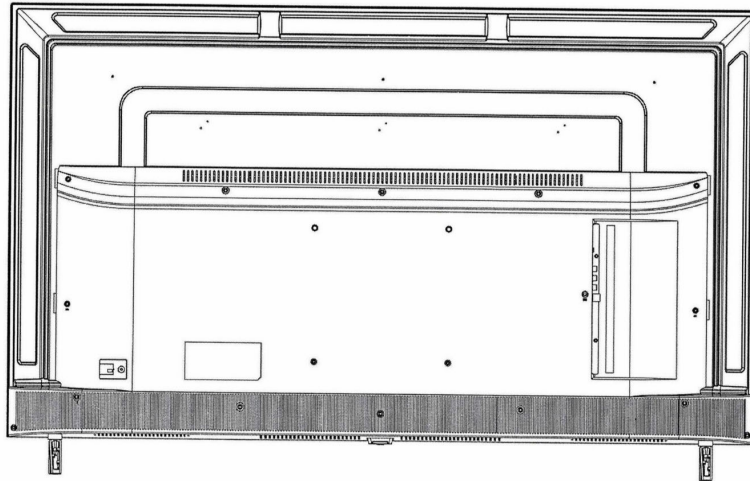
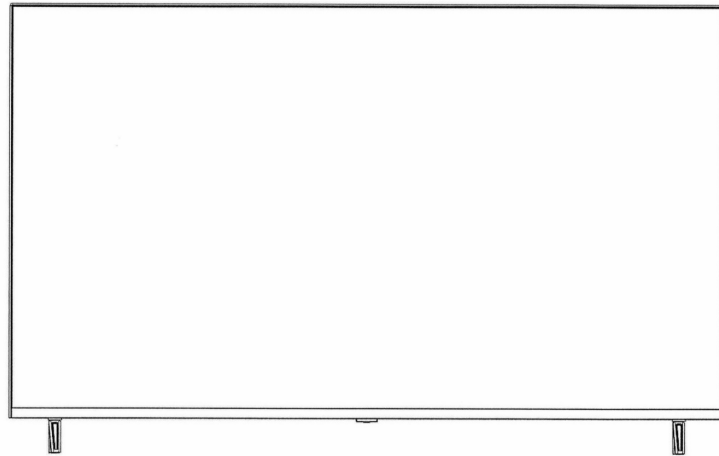

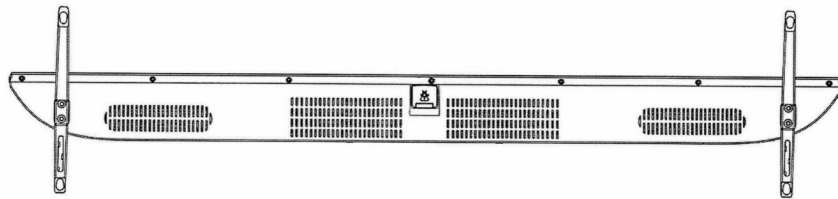
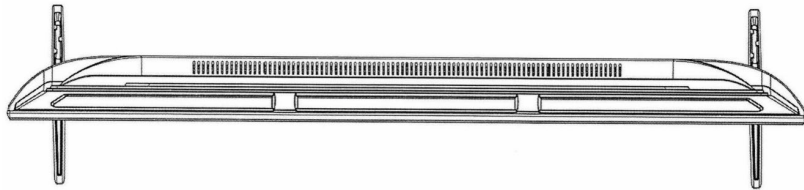

PHẦN III

THAY ĐỔI CHỦ ĐƠN

Ghi nhận thay đổi chủ đơn yêu cầu cấp Bằng độc quyền Kiểu dáng công nghiệp

Thông báo số: 24231w/TB-SHTT, ngày 07/12/2020 về việc ghi nhận thay đổi chủ đơn

Số Yêu cầu: CD3-2020-00377 Ngày nộp: 09/06/2020

Liên quan đến đơn yêu cầu cấp bằng độc quyền kiểu dáng công nghiệp:

(21) Số đơn	(22) Ngày nộp đơn
3-2018-01041	17/05/2018

Bên chuyển nhượng: QINGDAO BELLINTURF INDUSTRIAL CO., LTD (CN)
No. 8 Jilin Road, Beiguan Industrial Zone, Jiaozhou,
Qingdao Shandong, 266300, China

Bên được chuyển nhượng: Công ty trách nhiệm hữu hạn công nghiệp Bellinturf Việt Nam (VN)
Lô 118B, 119A, 120A, 121A, 122A và 123A, khu công nghiệp Long Giang, xã Tân Lập, huyện Tân Phước, tỉnh Tiền Giang, 863900, Việt Nam

CÔNG BÁO SỞ HỮU CÔNG NGHIỆP

Do Cục Sở hữu trí tuệ thuộc Bộ Khoa học và Công nghệ ấn hành theo Luật Sở hữu trí tuệ số 50/2005/QH11 được Quốc hội thông qua ngày 29 tháng 11 năm 2005 và được sửa đổi bằng Luật sửa đổi, bổ sung một số điều của Luật sở hữu trí tuệ số 50/2005/QH11 được Quốc hội thông qua ngày 19 tháng 6 năm 2009.

Địa chỉ liên hệ:

384-386 đường Nguyễn Trãi, quận Thanh Xuân,
thành phố Hà Nội, Việt Nam
ĐT: 024. 38583069
Fax: 024. 38588449