

ISSN 0868 - 2534

CỘNG HÒA XÃ HỘI CHỦ NGHĨA VIỆT NAM  
BỘ KHOA HỌC VÀ CÔNG NGHỆ

CỤC SỞ HỮU TRÍ TUỆ

---

**CÔNG BÁO**  
**SỞ HỮU CÔNG NGHIỆP**

TẬP B

**QUYỂN 2: KIỂU DÁNG CÔNG NGHIỆP**

11 - 2020

392

---

HÀ NỘI

CỘNG HOÀ XÃ HỘI CHỦ NGHĨA VIỆT NAM  
BỘ KHOA HỌC VÀ CÔNG NGHỆ  
CỤC SỞ HỮU TRÍ TUỆ

---

CÔNG BÁO  
SỞ HỮU CÔNG NGHIỆP  
TẬP B

QUYỂN 2: KIỂU DÁNG CÔNG NGHIỆP

11-2020

---

392

---

HÀ NỘI

## MỤC LỤC

	Trang
<u>PHẦN I:</u> Kiểu dáng công nghiệp được cấp Bằng độc quyền	7
<u>PHẦN II:</u> Sửa đổi, gia hạn, cấp lại, chấm dứt, huỷ bỏ hiệu lực văn bằng bảo hộ, quyết định giải quyết khiếu nại	337
<u>PHẦN III:</u> Chuyển giao quyền sở hữu công nghiệp	364

## CONTENTS

<u>PART I:</u> Industrial Design Patents	7
<u>PART II:</u> Amendment, Renewal, Duplication, Termination, Cancellation of Protection Titles	337
<u>PART III:</u> Transfer of Industrial Property Rights	364

---

**CÔNG BÁO SỞ HỮU CÔNG NGHIỆP SỐ 392 TẬP B - QUYỂN 2 (11.2020)**

**MÃ SỐ HAI CHỮ CÁI THỂ HIỆN TÊN NƯỚC VÀ CÁC THỰC THỂ KHÁC TRONG CÁC TƯ LIỆU SỞ HỮU CÔNG NGHIỆP THEO TIÊU CHUẨN ST3 CỦA WIPO**

AE	United Arab Emirates	CN	China	HK	Hong Kong
AF	Afganistan	CO	Colombia	HN	Honduras
AG	Antihua and Barbuda	CR	Costa Rica	HR	Croatia
AI	Anguilla	CU	Cuba	HT	Haiti
AL	Albania	CV	Cape Verde	HU	Hungary
AN	Netherlands Antilles	CY	Cyprus	ID	Indonesia
AO	Angola	CZ	Czech Republic	IE	Ireland
AR	Argentina	DE	Germany	IL	Israel
AT	Austria	DJ	Djibouti	IN	India
AU	Australia	DK	Denmark	IQ	Iraq
AW	Aruba	DM	Dominica	IR	Iran (Islamic Republic of)
BB	Barbados	DO	Dominican Republic	IS	Iceland
BD	Bangladesh	DZ	Algeria	IT	Italy
BE	Belgium	EC	Ecuador	JM	Jamaica
BF	Burkina Faso	EE	Estonia	JO	Jordan
BG	Bulgaria	EG	Egypt	JP	Japan
BH	Bahrain	ES	Spain	KE	Kenya
BI	Burundi	ET	Ethiopia	KH	Cambodia
BJ	Benin	FI	Finland	KI	Kiribati
BM	Bermuda	FJ	Fiji	KM	Comoros
BN	Brunei Darussalam	FK	Falkand Islands (Malvinas)	KN	Saint Kitts and Nevis
BO	Bolivia	FR	France	KP	Democratic People's Republic of Korea
BR	Brazil	GA	Gabon	KR	Republic of Korea
BS	Bahamas	GB	United Kingdom	KW	Kuwait
BT	Bhutan	GD	Grenada	KY	Cayman Islands
BW	Botswana	GE	Georgia	KZ	Kazakhstan
BY	Belarus	GH	Ghana	LA	Laos
BZ	Belize	GI	Gibraltar	LB	Lebanon
CA	Canada	GM	Gambia	LC	Saint Lucia
CF	Central African Republic	GN	Guinea	LI	Liechtenstein
CG	Congo	GQ	Equatorial Guinea	LK	SriLanka
CH	Switzerland	GR	Greece	LR	Liberia
CI	Côte d'Ivoire	GT	Guatemala	LS	Lesotho
CL	Chile	GW	Guinea-Bissau	LT	Lithuania
CM	Cameroon	GY	Guyana	TC	Turk and Caicos Islands
LU	Luxembourg	PA	Panama	TD	Chad
LV	Latvia	PE	Peru	TG	Togo
LY	Lybya	PG	Papua New Guinea	TH	Thailand
MA	Morocco	PH	Philippines	TN	Tunisia
MC	Monaco	PK	Pakistan	TO	Tonga
MD	Republic of Moldova	PL	Poland	TR	Turkey

**CÔNG BÁO SỞ HỮU CÔNG NGHIỆP SỐ 392 TẬP B - QUYỂN 2 (11.2020)**

MG	Madagascar	PT	Portugal	TT	Trinidad and Tobago
ML	Mali	PY	Paraguay	TV	Tuvalu
MM	Myanmar	QA	Qatar	TW	Taiwan, Province of China
MN	Mongolia	RO	Rumania	TZ	United Republic of Tanzania
MO	Macau	RU	Russian Federation	UA	Ukraine
MR	Mauritania	RW	Rwanda	UG	Uganda
MS	Montserrat	SA	Saudi Arabia	US	United States of America
MT	Malta	SB	Solomon Islands	UY	Uruguay
MU	Mauritius	SC	Seychelles	UZ	Uzbekistan
MV	Maldives	SD	Sudan	VA	Holy see
MW	Malawi	SE	Sweden	VC	Saint Vincent and the Grenadines
MX	Mexico	SG	Singapore	VE	Venezuela
MY	Malaysia	SH	Saint Helena	VG	Virgin Islands (British)
MZ	Mozambique	SL	Slovenia	VN	Vietnam
NA	Namibia	SK	Slovakia	VU	Vanuatu
NE	Niger	SL	Sierra Leone	WS	Samoa
NG	Nigeria	SM	San Marino	YE	Yemen
NJ	Nicaragua	SN	Senegal	YU	Yugoslavia
NL	Netherlands	SO	Somalia	ZA	South Africa
NO	Norway	SR	Suriname	ZM	Zambia
NP	Nepal	ST	Sao Tome and Principe	ZR	Zaire
NR	Nauru	SV	El Sanvador	ZW	Zimbabwe
NZ	New Zealand	SY	Syria		
OM	Oman	SZ	Swaziland		

**CÁC TỔ CHỨC QUỐC TẾ**

AO	African Intellectual Property Organization (OAPI)
AP	African Regional Industrial Property Organization (ARIPO)
BX	Benelux Trademark Office and Benelux Designs Office
EP	European Patent Office (EPO)
IB, WO	International Bureau of the World Intellectual Property Organization (WIPO)

**NHỮNG MÃ SỐ INID TRÍCH TỪ TIÊU CHUẨN ST80 CỦA TỔ CHỨC SỞ HỮU TRÍ TUỆ THẾ GIỚI (WIPO) ĐỂ NHẬN BIẾT CÁC DỮ LIỆU THƯ MỤC DÙNG CÔNG BỐ ĐƠN VÀ BẰNG ĐỘC QUYỀN KIỂU DÁNG CÔNG NGHIỆP**

- (11) Số bằng độc quyền kiểu dáng công nghiệp / Số công bố đơn
- (15) Ngày cấp
- (18) Ngày hết hạn hiệu lực của bằng độc quyền kiểu dáng công nghiệp
- (21) Số đơn
- (22) Ngày nộp đơn
- (23) Tên triển lãm, ngày và nơi triển lãm
- (28) Số phương án yêu cầu bảo hộ
- (30) Số đơn ưu tiên, ngày nộp đơn ưu tiên
- (43) Ngày công bố đơn
- (45) Ngày công bố bằng độc quyền kiểu dáng công nghiệp
- (51) Phân loại quốc tế kiểu dáng công nghiệp
- (54) Tên sản phẩm mang kiểu dáng công nghiệp
- (55) Ảnh chụp / hình vẽ kiểu dáng công nghiệp
- (57) Đặc điểm khác biệt yêu cầu bảo hộ của kiểu dáng công nghiệp
- (62) Số và ngày nộp đơn, số bằng độc quyền KDCN hoặc số công bố đơn liên quan đến tách đơn
- (71) Tên và địa chỉ của người nộp đơn
- (72) Tên của tác giả KDCN
- (73) Tên, địa chỉ của chủ bằng độc quyền KDCN
- (74) Tên của người đại diện SHCN

**PHẦN I**

**Kiểu Dáng Công Nghiệp Được Cấp Bằng Độc Quyền**

- (11) **3-0031496**  
(15) 25/09/2020 (51) 06-01; 24-04  
(21) 3-2019-02560 (22) 08/10/2019  
(18) 08/10/2024  
(54) GHẾ (28) 1  
(45) 25/11/2020 392B (43) 25/02/2020 383A  
(73) CÔNG TY TNHH SẢN XUẤT THƯƠNG MẠI DỊCH VỤ QUỐC HƯNG (VN)  
178A Nguyễn Văn Trỗi, phường 8, quận Phú Nhuận, thành phố Hồ Chí Minh  
(72) Nguyễn Việt Tiến (VN)  
(74) Văn phòng Luật sư A Hoà (AHOA LAW OFFICE)  
(55)



1.1



1.2

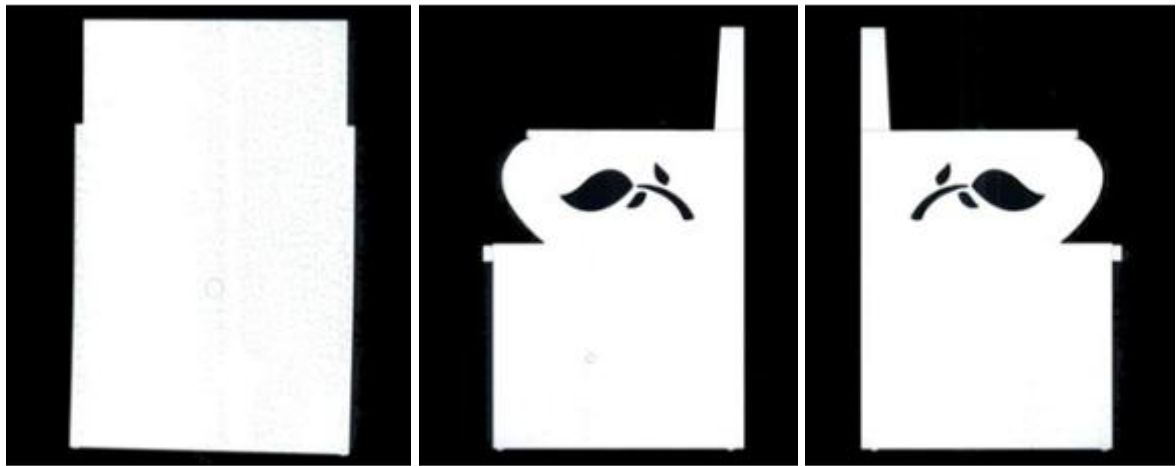

1.3

1.4

1.5

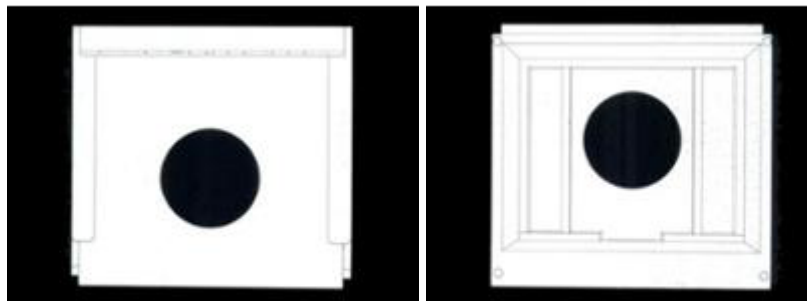

1.6

1.7

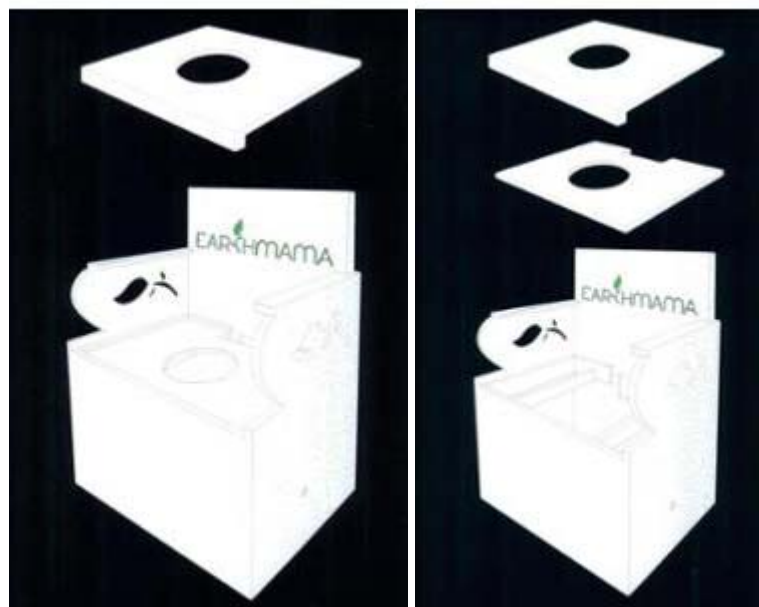

1.8

1.9



- (11) **3-0031497**  
(15) 25/09/2020 (51) 07-07; 09-01  
(21) 3-2019-02423 (22) 24/09/2019  
(18) 24/09/2024  
(54) BÌNH (28) 1  
(30) 3020190025270 28/05/2019 KR;  
(45) 25/11/2020 392B (43) 25/02/2020 383A  
LOCK & LOCK COMPANY LIMITED (KR)  
(73) Lock & Lock Building, 1556-1, Seocho-3 Dong, Seocho-gu, Seoul, Korea  
(72) Kim Kwang Ik (KR)  
(74) Công ty TNHH Tâm nhìn và Liên danh (VISION & ASSOCIATES CO.LTD.)  
(55)



1.1



1.2



1.3



1.4



1.5



1.6

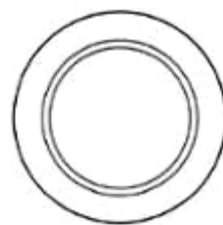

1.7

- (11) **3-0031498**  
(15) 25/09/2020 (51) 09-01  
(21) 3-2019-02455 (22) 25/09/2019  
(18) 25/09/2024  
(54) BÌNH ĐỰNG NƯỚC UỐNG (28) 1  
(30) 3020190020111 29/04/2019 KR;  
(45) 25/11/2020 392B (43) 25/02/2020 383A  
LOCK & LOCK COMPANY LIMITED (KR)  
(73) Lock & Lock Building, 1556-1, Seocho-3 Dong, Seocho-gu, Seoul, Korea  
(72) Song Ga Young (KR)  
(74) Công ty TNHH Tầm nhìn và Liên danh (VISION & ASSOCIATES CO.LTD.)  
(55)

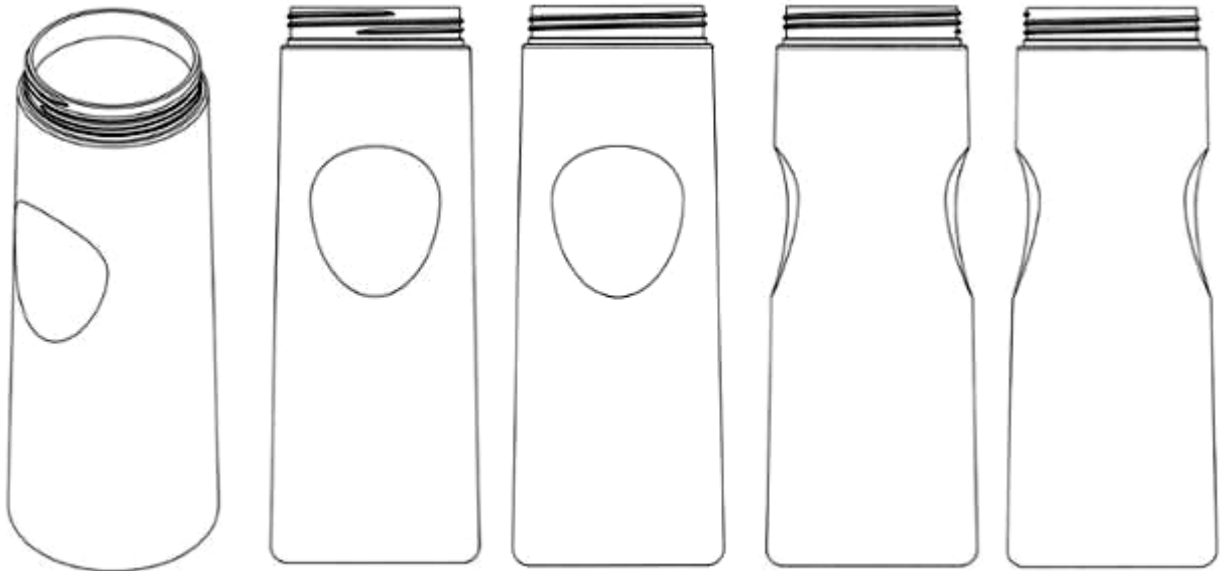

1.1

1.2

1.3

1.4

1.5



1.6

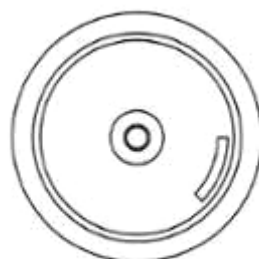

1.7

- (11) **3-0031499**  
(15) 25/09/2020 (51) 07-07; 09-01  
(21) 3-2019-02458 (22) 25/09/2019  
(18) 25/09/2024  
(54) BÌNH (28) 1  
(30) 3020190025269 28/05/2019 KR;  
(45) 25/11/2020 392B (43) 25/02/2020 383A  
LOCK & LOCK COMPANY LIMITED (KR)  
(73) Lock & Lock Building, 1556-1, Seocho-3 Dong, Seocho-gu, Seoul, Korea  
1. SHIM DONG SEOP (KR)  
(72) 2. NAM SOO JUNG (KR)  
(74) Công ty TNHH Tâm nhìn và Liên danh (VISION & ASSOCIATES CO.LTD.)  
(55)



1.1



1.2



1.3



1.4

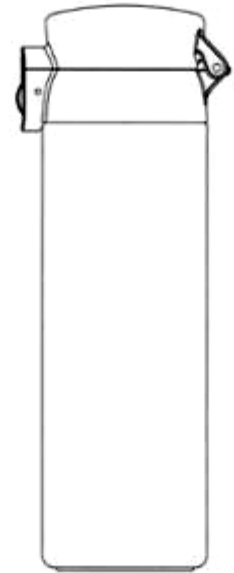

1.5



1.6



1.7

- (11) **3-0031500**  
(15) 25/09/2020 (51) 09-01  
(21) 3-2019-02459 (22) 25/09/2019  
(18) 25/09/2024  
(54) BÌNH (28) 1  
(30) 3020190025293 28/05/2019 KR;  
(45) 25/11/2020 392B (43) 25/02/2020 383A  
LOCK & LOCK COMPANY LIMITED (KR)  
(73) Lock & Lock Building, 1556-1, Seocho-3 Dong, Seocho-gu, Seoul, Korea  
(72) Kim Kwang Ik (KR)  
(74) Công ty TNHH Tâm nhìn và Liên danh (VISION & ASSOCIATES CO.LTD.)  
(55)



1.1

1.2

1.3

1.4

1.5

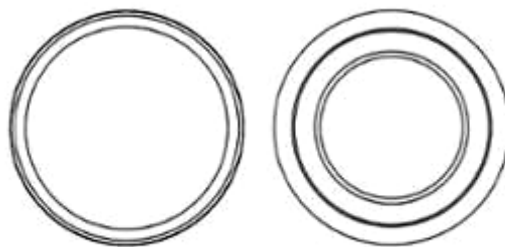

1.6

1.7

(11) **3-0031501**

(15) 25/09/2020

(21) 3-2019-03164

(18) 06/12/2024

(54) BỘ ẤM CHÉN

(45) 25/11/2020 392B

(73) CÔNG TY TNHH MINH LONG I (VN)

(73) 333 khu phố Hưng Lộc, phường Hưng Định, thị xã Thuận An, tỉnh Bình Dương

(72) Lý Ngọc Minh (VN)

(55)

(51) 07-01

(22) 06/12/2019

(28) 3

(43) 25/02/2020 383A



1.1



1.2



1.3



1.4



1.5



1.6



1.7



1.8



1.9



1.10



1.11



1.12



1.13



1.14



1.15



1.16



1.17



1.18



1.19

- (11) **3-0031502**  
(15) 28/09/2020 (51) 14-02; 14-03  
(21) 3-2019-01247 (22) 21/05/2019  
(18) 21/05/2024  
(54) **BỘ THU THẬP DỮ LIỆU ĐẦU VÀO** (28) 1  
(45) 25/11/2020 392B (43) 25/02/2020 383A  
(73) **CÔNG TY CỔ PHẦN LUMI VIỆT NAM (VN)**  
38 Đỗ Đức Dục, phường Mễ Trì, quận Nam Từ Liêm, thành phố Hà Nội  
(72) 1. NGUYỄN TUẤN ANH (VN)  
2. NGUYỄN ĐỨC TÀI (VN)  
(55)



1.1

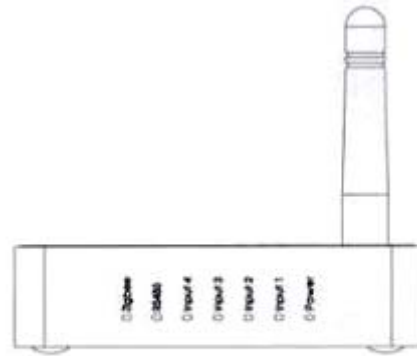

1.2

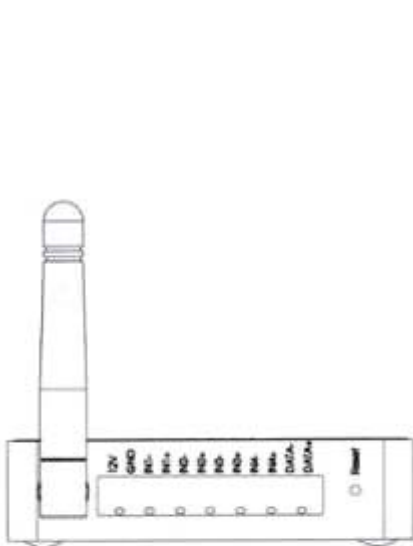

1.3



1.4

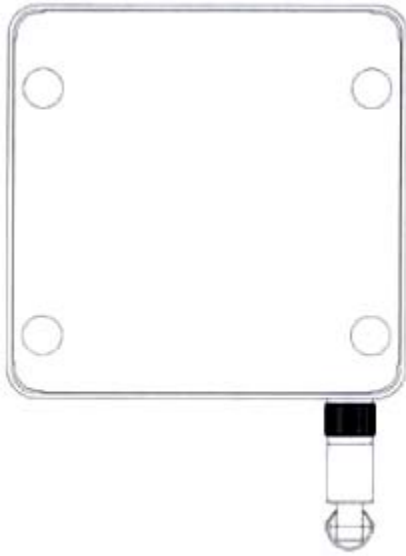

1.5

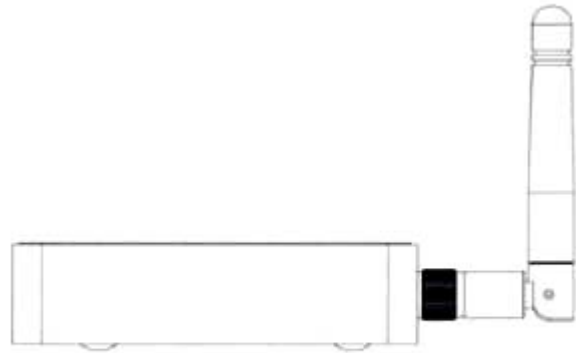

1.6

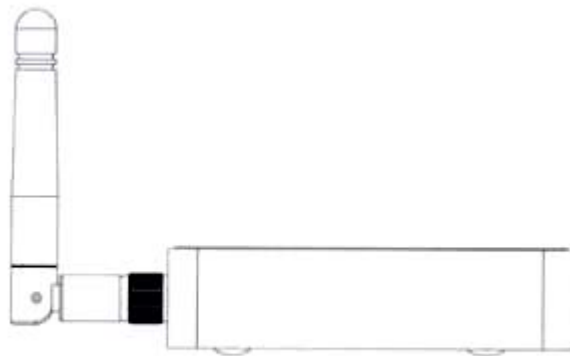

1.7



- (11) **3-0031503**  
(15) 28/09/2020 (51) 08-05; 08-07  
(21) 3-2019-01426 (22) 04/06/2019  
(18) 04/06/2024  
(54) KHÓA KHUÔN TỰ ĐỘNG (28) 1  
(45) 25/11/2020 392B (43) 25/02/2020 383A  
CÔNG TY TNHH ĐẦU TƯ SẢN XUẤT THƯƠNG MẠI KIM HUY HOÀNG  
(73) (VN)  
211 Trần Nãi, khu phố 3, phường Bình An, quận 2, thành phố Hồ Chí Minh  
(72) Nguyễn Thanh Mai (VN)  
(55)

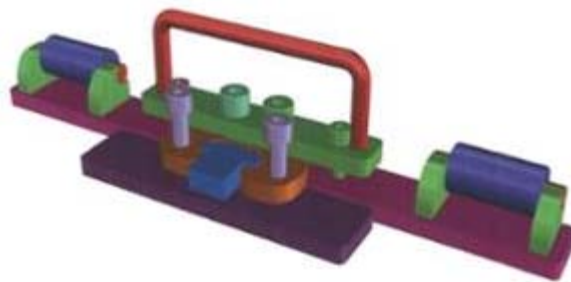

1.1



1.2



1.3

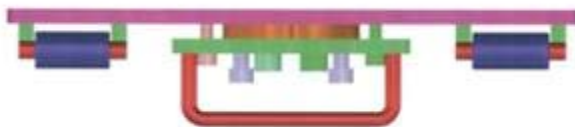

1.4

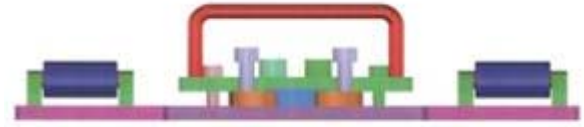

1.5

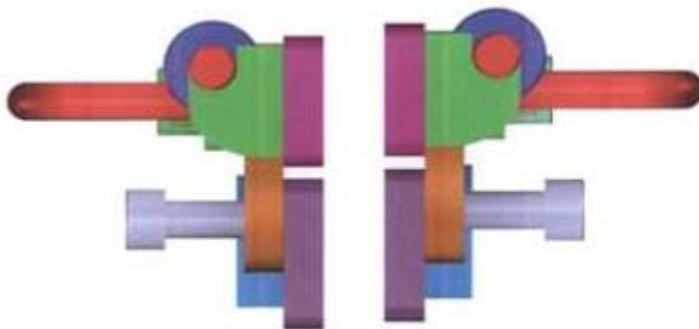

1.6



1.7



1.8

- (11) **3-0031504**  
(15) 28/09/2020 (51) 08-05; 08-07  
(21) 3-2019-01427 (22) 04/06/2019  
(18) 04/06/2024  
(54) KHÓA KHUÔN TỰ ĐỘNG (28) 1  
(45) 25/11/2020 392B (43) 25/02/2020 383A  
CÔNG TY TNHH ĐẦU TƯ SẢN XUẤT THƯƠNG MẠI KIM HUY HOÀNG  
(73) (VN)  
211 Trần Nãi, khu phố 3, phường Bình An, quận 2, thành phố Hồ Chí Minh  
(72) Nguyễn Thanh Mai (VN)  
(55)

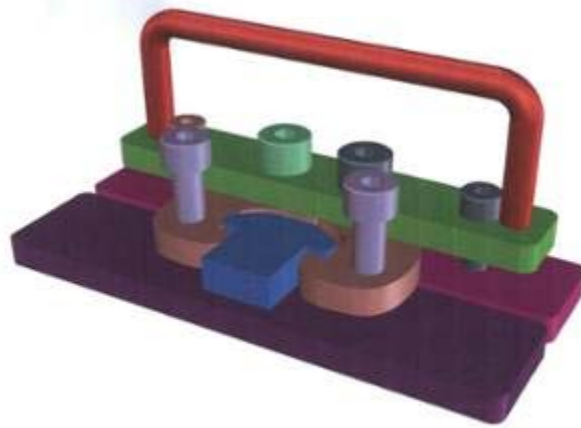

1.1



1.2

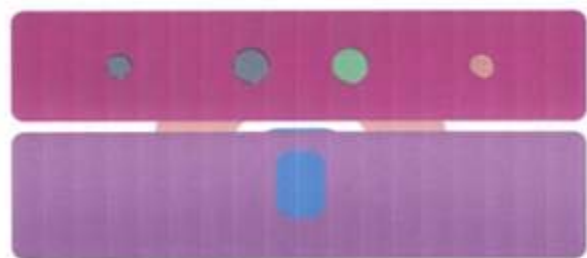

1.3

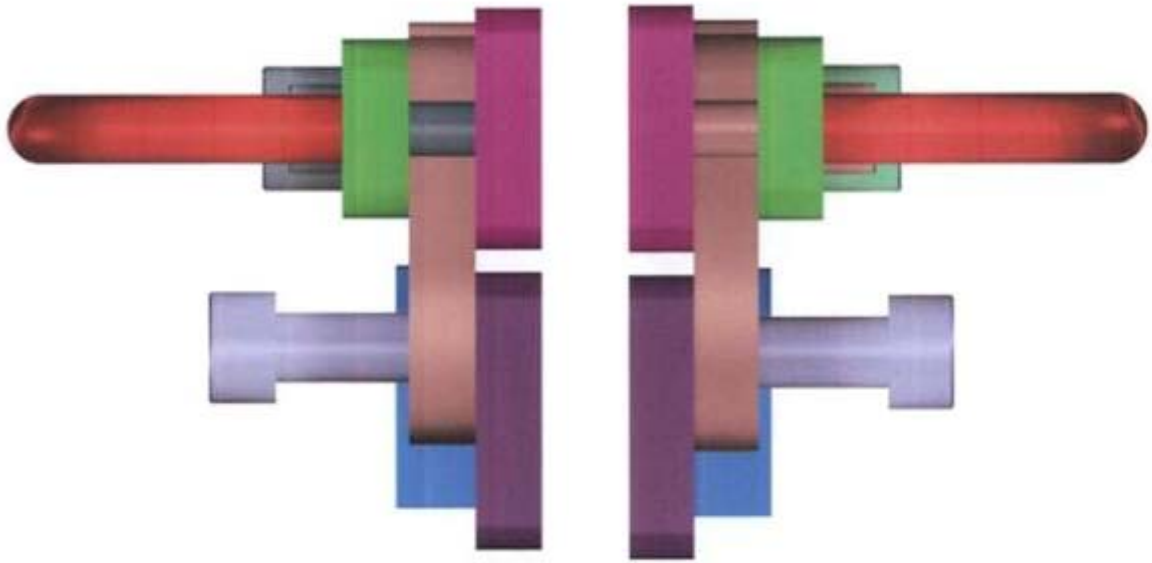

1.4

1.5



1.6

1.7



1.8

- (11) **3-0031505**  
(15) 28/09/2020 (51) 07-02  
(21) 3-2019-02064 (22) 15/08/2019  
(18) 15/08/2024  
(54) QUÁNH (28) 1  
(45) 25/11/2020 392B (43) 25/11/2019 380A  
(73) CÔNG TY TNHH SẢN XUẤT ĐỒ GIA DỤNG ELMICH (VN)  
Cụm công nghiệp An Mỹ - Đôn Xá, xã An Mỹ, huyện Bình Lục, tỉnh Hà Nam  
(72) Nguyễn Văn Quý (VN)  
(74) Công ty Luật TNHH LEADCONSULT (LEADCONSULT)  
(55)

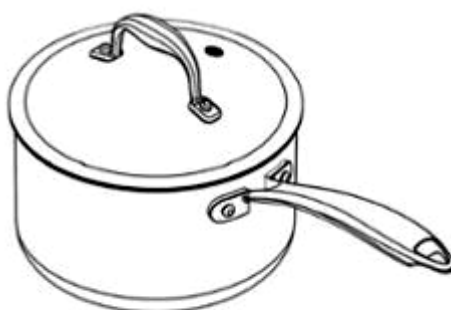

1.1



1.2

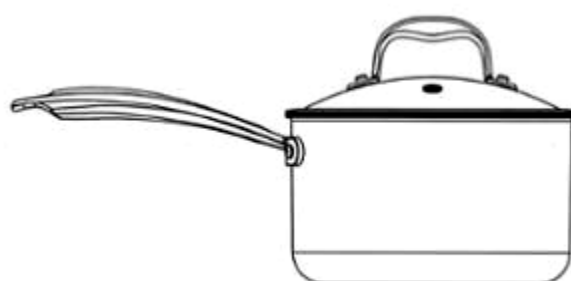

1.3

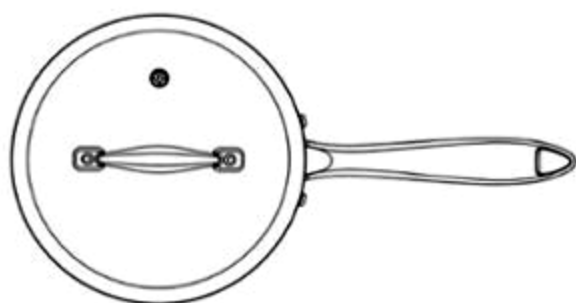

1.4

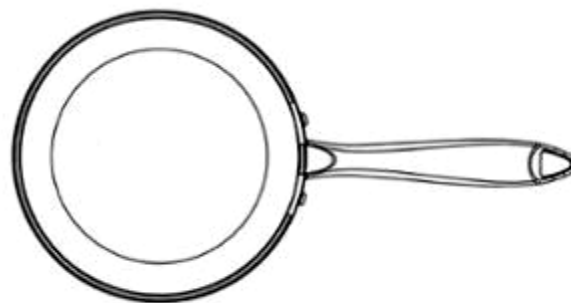

1.5

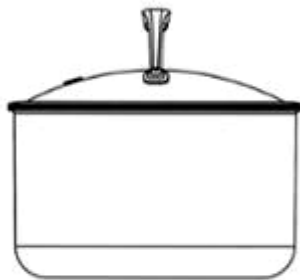

1.6

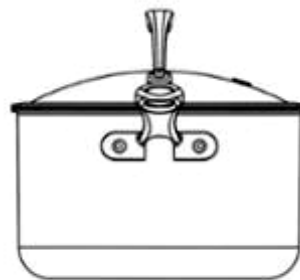

1.7

- (11) **3-0031506**  
(15) 28/09/2020 (51) 07-02  
(21) 3-2019-02065 (22) 15/08/2019  
(18) 15/08/2024  
(54) QUÁNH (28) 1  
(45) 25/11/2020 392B (43) 25/11/2019 380A  
(73) CÔNG TY TNHH SẢN XUẤT ĐỒ GIA DỤNG ELMICH (VN)  
Cụm công nghiệp An Mỹ - Đôn Xá, xã An Mỹ, huyện Bình Lục, tỉnh Hà Nam  
(72) Nguyễn Văn Quý (VN)  
(74) Công ty Luật TNHH LEADCONSULT (LEADCONSULT)  
(55)

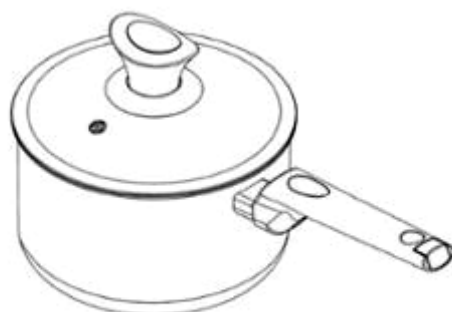

1.1

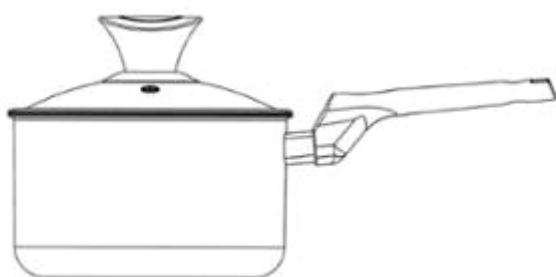

1.2

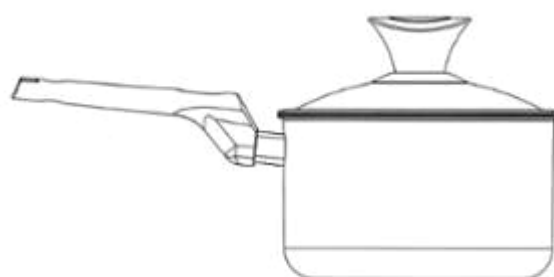

1.3

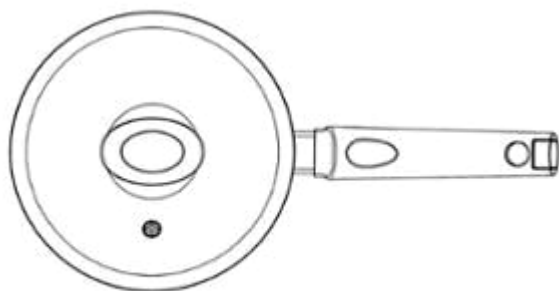

1.4

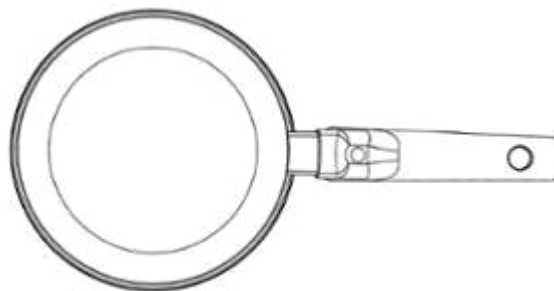

1.5



1.6



1.7

- (11) **3-0031507**  
(15) 28/09/2020 (51) 07-02  
(21) 3-2019-02121 (22) 21/08/2019  
(18) 21/08/2024  
(54) QUÁNH (28) 1  
(45) 25/11/2020 392B (43) 25/11/2019 380A  
(73) CÔNG TY TNHH SẢN XUẤT ĐỒ GIA DỤNG ELMICH (VN)  
Cụm công nghiệp An Mỹ - Đồn Xá, xã An Mỹ, huyện Bình Lục, tỉnh Hà Nam  
(72) Nguyễn Văn Quý (VN)  
(74) Công ty Luật TNHH LEADCONSULT (LEADCONSULT)  
(55)



1.1

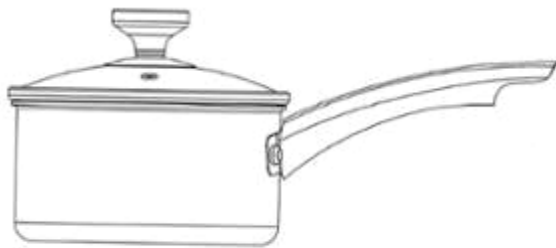

1.2

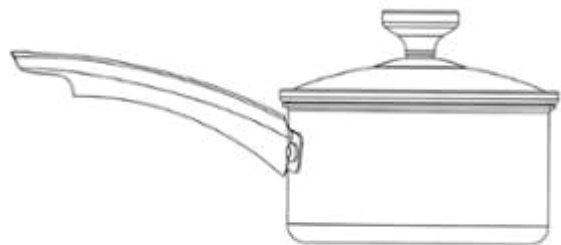

1.3

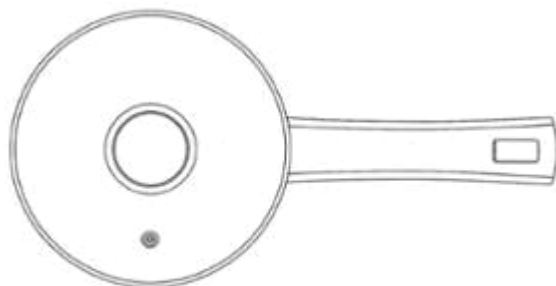

1.4

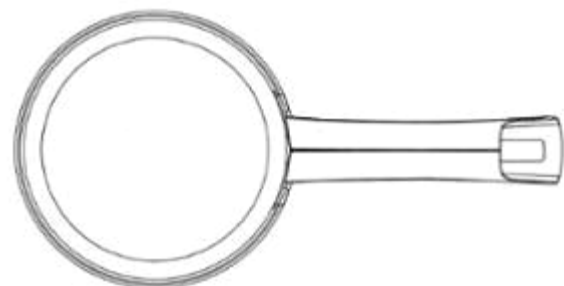

1.5



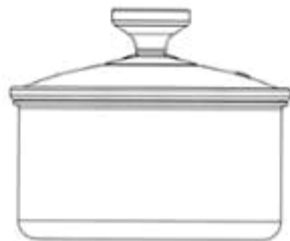

1.6

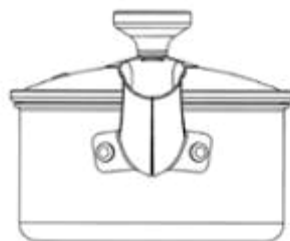

1.7

- (11) **3-0031508**  
(15) 28/09/2020 (51) 20-01  
(21) 3-2019-02291 (22) 10/09/2019  
(18) 10/09/2024  
(54) **MÁY THÔNG BÁO VIỆC TRẢ TIỀN** (28) 1  
(30) 201930103984.X 14/03/2019 CN;  
(45) 25/11/2020 392B (43) 25/02/2020 383A  
**ALIBABA GROUP HOLDING LIMITED (KY)**  
(73) Fourth Floor, One Capital Place, P.O. Box 847, George Town, Grand Cayman, Cayman Islands  
(72) 1. MINGWEI ZHANG (CN)  
2. FENGHUAN GU (CN)  
(74) Công ty Luật TNHH T&G (TGVN)  
(55)

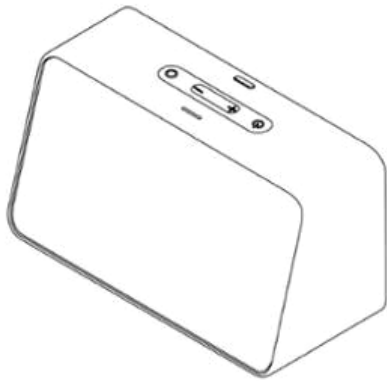

1.1



1.2

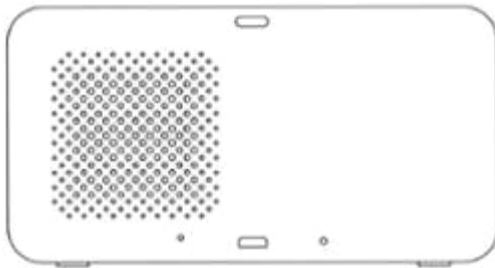

1.3



1.4



1.5

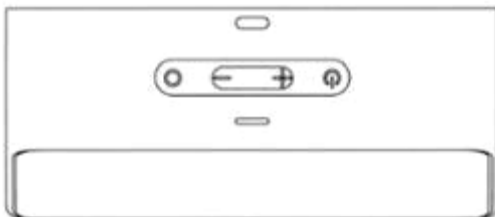

1.6



1.7

**CÔNG BÁO SỞ HỮU CÔNG NGHIỆP SỐ 392 TẬP B - QUYỀN 2 (11.2020)**

- (11) **3-0031509**
- (15) 28/09/2020
- (21) 3-2018-02459
- (18) 20/11/2023
- (54) **BỘ NHÃN SẢN PHẨM**
- (45) 25/11/2020 392B
- (73) **CÔNG TY CỔ PHẦN EZ COSMETIC VIỆT NAM (VN)**  
145/17 Nguyễn Thiện Thuật, phường 1, quận 3, thành phố Hồ Chí Minh
- (72) Hoàng Thị Bích Sơn (VN)
- (55)



1.1



1.2



2.1



2.2



3.1



3.2

- (11) **3-0031510**
- (15) 28/09/2020 (51) 07-05
- (21) 3-2019-00345 (22) 31/01/2019
- (18) 31/01/2024
- (54) **DỤNG CỤ LÀM SẠCH BẰNG BĂNG DÍNH** (28) 1
- (30) 2018-017381 07/08/2018 JP;
- (45) 25/11/2020 392B (43) 25/09/2019 378A
- 1. NITTO DENKO CORPORATION (JP)
- (73) 1-2, Shimohozumi 1-chome, Ibaraki-shi, Osaka 567-8680, Japan
- 2. NITOMS, INC. (JP)
- 12-4, Higashi-Shinagawa 4-chome, Shinagawa-ku, Tokyo 140-0002 Japan
- (72) 1. MASAMI MIWA (JP)
- 2. HIROKAZU SUEYOSHI (JP)
- (74) Công ty Cổ phần Sở hữu công nghiệp INVESTIP (INVESTIP)
- (55)

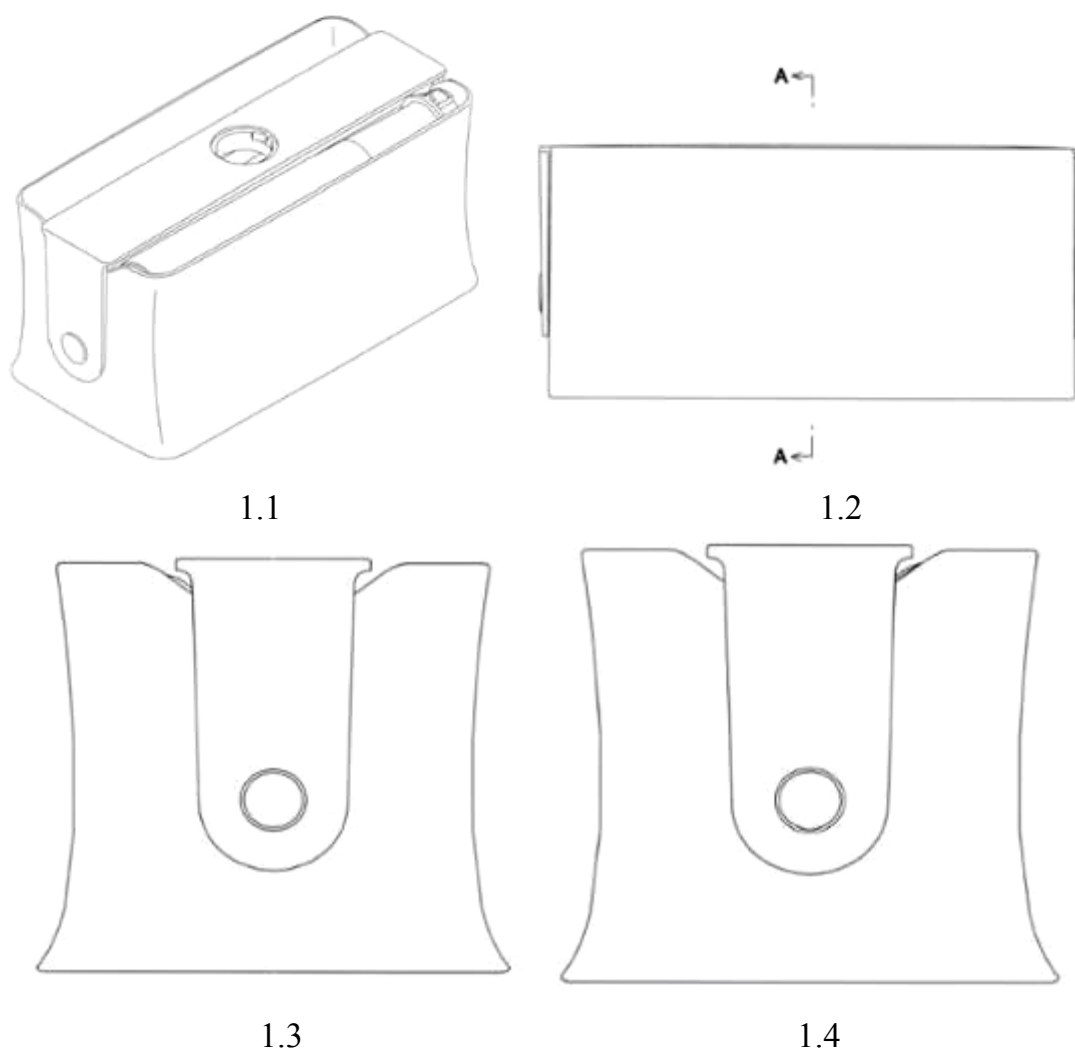

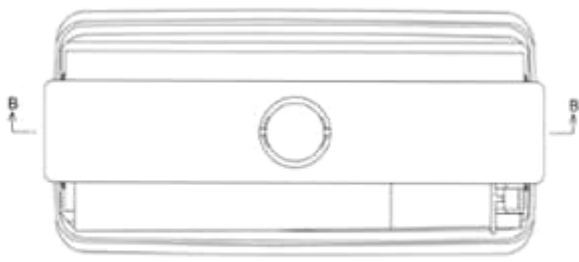

1.5



1.6

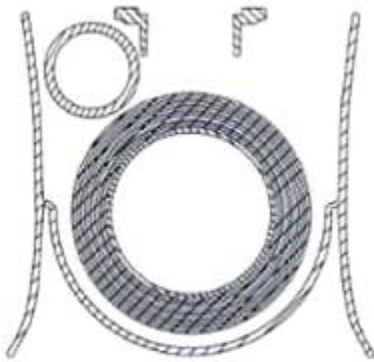

1.7

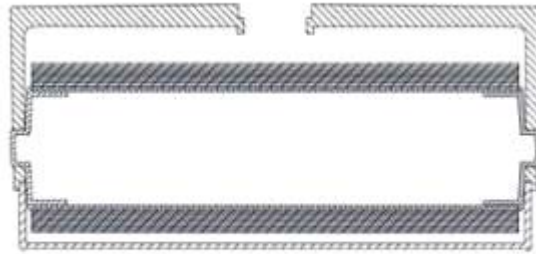

1.8

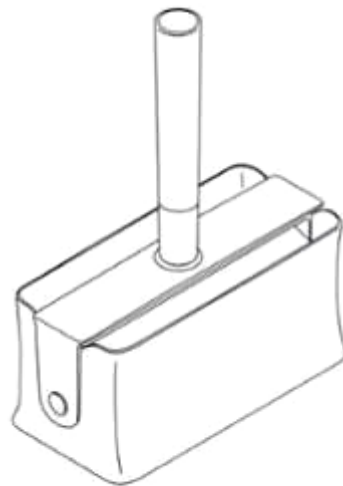

1.9

- (11) **3-0031511**  
 (15) 28/09/2020 (51) 07-05  
 (21) 3-2019-00346 (22) 31/01/2019  
 (18) 31/01/2024  
 (54) **DỤNG CỤ LÀM SẠCH BẰNG BĂNG DÍNH** (28) 1  
 (30) 2018-017380 07/08/2018 JP;  
 (45) 25/11/2020 392B (43) 25/09/2019 378A  
 1. NITOMS, INC. (JP)  
 12-4, Higashi-Shinagawa 4-chome, Shinagawa-ku, Tokyo 140-0002 Japan  
 (73) 2. NITTO DENKO CORPORATION (JP)  
 1-2, Shimohozumi 1-chome, Ibaraki-shi, Osaka 567-8680, Japan  
 1. MASAMI MIWA (JP)  
 (72) 2. HIROKAZU SUEYOSHI (JP)  
 (74) Công ty Cổ phần Sở hữu công nghiệp INVESTIP (INVESTIP)  
 (55)

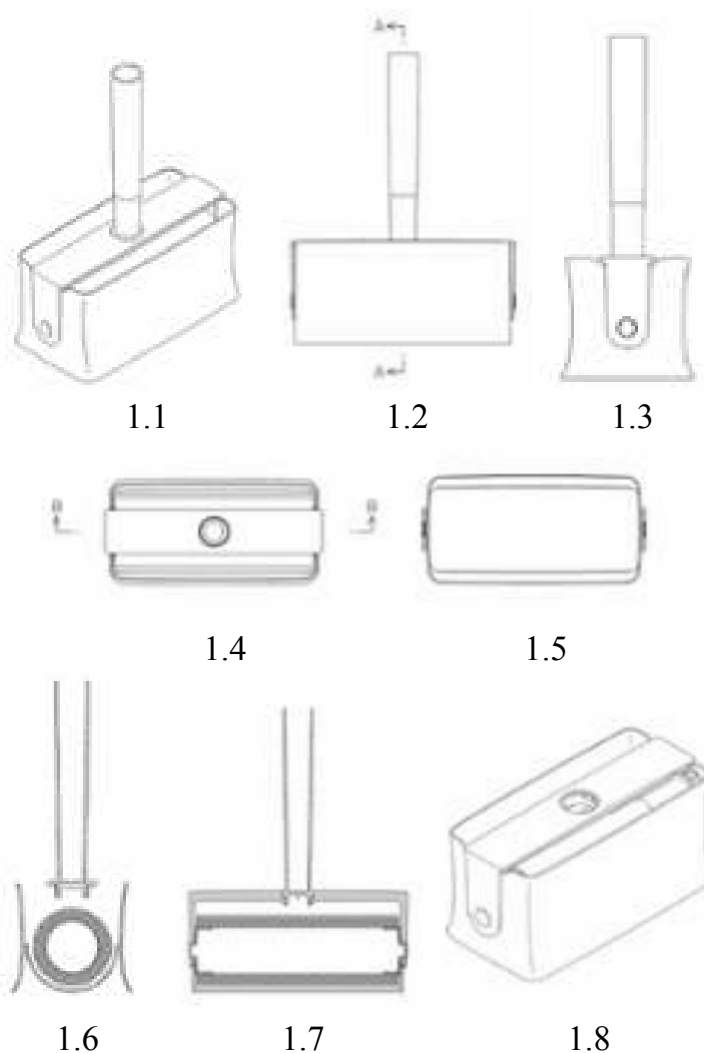

- (11) **3-0031512**  
(15) 28/09/2020 (51) 26-01  
(21) 3-2019-00888 (22) 09/04/2019  
(18) 09/04/2024  
(54) LY ĐỤNG NỀN (28) 1  
(45) 25/11/2020 392B (43) 25/09/2019 378A  
(73) CÔNG TY TNHH SẢN XUẤT THƯƠNG MẠI QUANG NGHỆ (VN)  
205B/28 Âu Cơ, phường 5, quận 11, thành phố Hồ Chí Minh  
(72) Thi Lương (VN)  
(55)



1.1



1.2



1.3



1.4



1.5



1.6

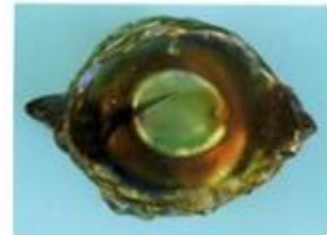

1.7



- (11) **3-0031513**  
(15) 28/09/2020 (51) 09-01  
(21) 3-2019-02728 (22) 24/10/2019  
(18) 24/10/2024  
(54) CHAI (28) 1  
(30) WIPO87571 10/10/2019 WO;  
(45) 25/11/2020 392B (43) 25/02/2020 383A  
COGNAC FERRAND (FR)  
(73) 4 Rue de Saint Petersburg, 75008 PARIS, FRANCE  
(72) IVAN BELL (UK)  
(74) Công ty Luật TNHH Phạm và Liên danh (PHAM & ASSOCIATES)  
(55)



1.1



1.2



1.3



1.4



1.5



1.6

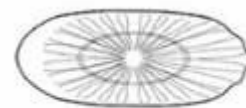

1.7

- (11) **3-0031514**  
(15) 28/09/2020 (51) 09-01  
(21) 3-2019-02729 (22) 24/10/2019  
(18) 24/10/2024  
(54) CHAI (28) 1  
(30) WIPO87571 10/10/2019 WO;  
(45) 25/11/2020 392B (43) 25/02/2020 383A  
COGNAC FERRAND (FR)  
(73) 4 Rue de Saint Petersburg, 75008 PARIS, FRANCE  
(72) IVAN BELL (UK)  
(74) Công ty Luật TNHH Phạm và Liên danh (PHAM & ASSOCIATES)  
(55)



1.1



1.2



1.3



1.4



1.5



1.6

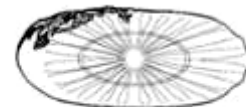

1.7

- (11) **3-0031515**  
(15) 28/09/2020 (51) 09-05  
(21) 3-2019-03205 (22) 09/12/2019  
(18) 09/12/2024  
(54) TÚI (28) 1  
(45) 25/11/2020 392B (43) 25/02/2020 383A  
(73) PERFETTI VAN MELLE S.P.A (IT)  
Via XXV Aprile, 7 - 20020, Lainate (MI), Italy  
(72) Trần Thế Kiệt (VN)  
(74) Công ty Luật TNHH Phạm và Liên danh (PHAM & ASSOCIATES)  
(55)

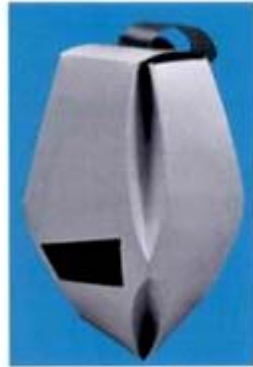

1.1



1.2



1.3



1.4



1.5



1.6



1.7

(11) **3-0031516**

(15) 29/09/2020

(21) 3-2018-00257

(18) 02/02/2023

(54) HỘP KẼO

(45) 25/11/2020 392B

CÔNG TY TNHH HAMIDO (VN)

(73) 357 Lê Văn Quới, khu phố 5, phường Bình Trị Đông A, quận Bình Tân, thành phố Hồ Chí Minh

(72) Lâm Đại Minh (VN)

(55)

(51) 09-03

(22) 02/02/2018

(28) 1

(43) 25/02/2020 383A



1.1



1.2



1.3



1.4



1.5



1.6

(11) **3-0031517**

(15) 29/09/2020

(21) 3-2018-00260

(18) 02/02/2023

(54) HỘP KẼO

(45) 25/11/2020 392B

CÔNG TY TNHH HAMIDO (VN)

(73) 357 Lê Văn Quới, khu phố 5, phường Bình Trị Đông A, quận Bình Tân, thành phố Hồ Chí Minh

(72) Lâm Đại Minh (VN)

(55)

(51) 09-03

(22) 02/02/2018

(28) 1

(43) 25/02/2020 383A



1.1



1.2



1.3



1.4



1.5



1.6



1.7

- (11) **3-0031518**  
(15) 29/09/2020  
(21) 3-2019-00129  
(18) 11/01/2024  
(54) XE MÁY  
(30) 30-2018-0053367 17/11/2018 KR;  
(45) 25/11/2020 392B  
MBI CO., LTD. (KR)  
(73) (Sachang-dong, Hyundai-core) B1, 140, Sajik-daero, Seowon-gu, Cheongju-si, Chungcheongbuk-do, 28647, Republic of Korea  
1. YOO, MOON-SOO (KR)  
(72) 2. YOO, HYUK (KR)  
3. JUNG, TAE-JIN (KR)  
4. AN, SEONG-CHEOL (KR)  
(74) Công ty Luật TNHH WINCO (WINCO LAW FIRM)  
(55)
- (51) 12-11  
(22) 11/01/2019  
(28) 1  
(43) 25/12/2019 381A



1.1



1.2



1.3



1.4



1.5



1.6



1.7



- (11) **3-0031519**  
(15) 29/09/2020  
(21) 3-2019-01860  
(18) 19/01/2023  
(54) GHỀ  
(45) 25/11/2020 392B  
(73) PLASCENE, INC., (US)  
1600 Pacific Avenue, Oxnard, CA 93033, USA  
(72) Minh Dat Duy Tran (VN)  
(74) Công ty TNHH Tư vấn sở hữu trí tuệ Việt (VIET IP CO.,LTD.)  
(55)
- (51) 06-01  
(22) 19/01/2018  
(28) 1  
(43) 27/04/2020 385AKD



1.1



1.2



1.3



1.4



1.5



1.6

- (11) **3-0031520**  
(15) 29/09/2020 (51) 06-01  
(21) 3-2019-01861 (22) 19/01/2018  
(18) 19/01/2023  
(54) GHỀ (28) 1  
(30) 29/626,862 21/11/2017 US;  
(45) 25/11/2020 392B (43) 27/04/2020 385AKD  
PLASCENE, INC., (US)  
(73) 1600 Pacific Avenue, Oxnard, CA 93033, USA  
(72) Minh Dat Duy Tran (VN)  
(74) Công ty TNHH Tư vấn sở hữu trí tuệ Việt (VIET IP CO.,LTD.)  
(55)



1.1



1.2



1.3



1.4



1.5



1.6

- (11) **3-0031521**  
(15) 29/09/2020 (51) 02-04  
(21) 3-2019-01933 (22) 30/07/2019  
(18) 30/07/2024  
(54) **ĐỀ GIÀY** (28) 1  
(45) 25/11/2020 392B (43) 25/02/2020 383A  
(73) **CÔNG TY TNHH BÌNH TIÊN ĐỒNG NAI (VN)**  
1/1 Phạm Văn Thuận, phường Tam Hiệp, thành phố Biên Hòa, tỉnh Đồng Nai  
(72) **LAI KHIÊM (VN)**  
(74) Công ty TNHH Tư vấn sở hữu trí tuệ Việt (VIET IP CO.,LTD.)  
(55)

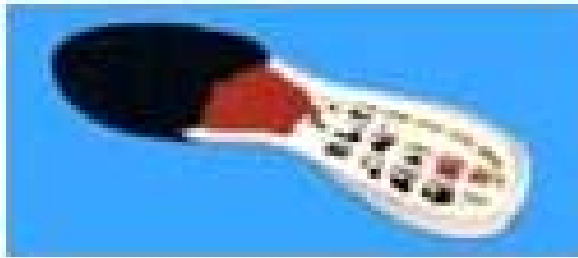

1.1



1.2



1.3



1.4



1.5



1.6



1.7

(11) **3-0031522**

(15) 29/09/2020

(21) 3-2019-02178

(18) 28/08/2024

(54) **MÂM XOAY**

(45) 25/11/2020 392B

**CÔNG TY TNHH ONP - VIỆT NAM (VN)**

(73) Số 38, đường Hàm Nghi, khu phố Thiên Bình, phường Tam Phước, thành phố Biên Hòa, tỉnh Đồng Nai

(72) Patrick Floyd Mcneal (US)

(74) Công ty TNHH Tư vấn sở hữu trí tuệ Việt (VIET IP CO.,LTD.)

(55)

(51) 08-08; 08-99

(22) 28/08/2019

(28) 1

(43) 30/01/2020 382A

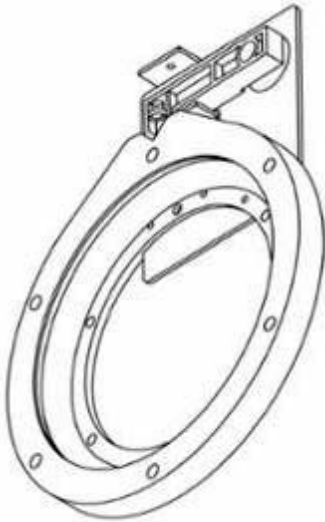

1.1

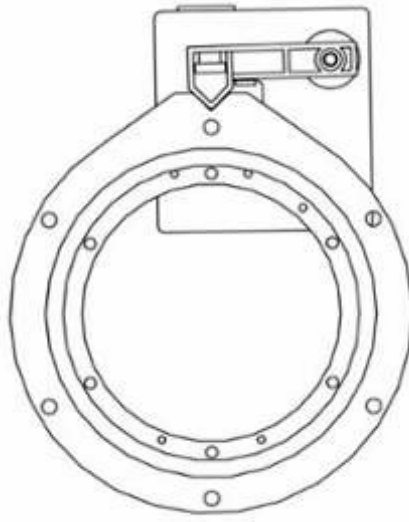

1.2

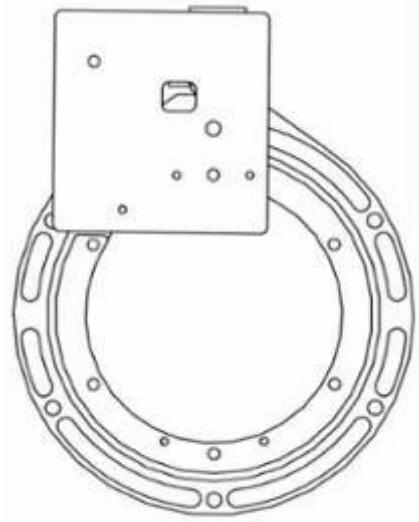

1.3

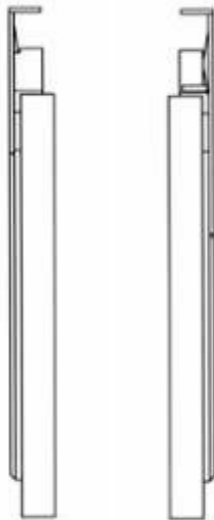

1.4

1.5

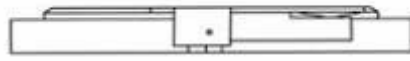

1.6



1.7

(11) **3-0031523**

(15) 29/09/2020

(21) 3-2019-02478

(18) 26/09/2024

(54) LỘ

(45) 25/11/2020 392B

(51) 09-01

(22) 26/09/2019

(28) 1

(43) 25/02/2020 383A

**CÔNG TY CỔ PHẦN TẬP ĐOÀN THIÊN LONG (VN)**

(73) Lô 6-8-10-12 đường số 3, khu công nghiệp Tân Tạo, quận Bình Tân, thành phố Hồ Chí Minh

(72) Cô Gia Thọ (VN)

(74) Công ty TNHH Tư vấn sở hữu trí tuệ Việt (VIET IP CO.,LTD.)

(55)

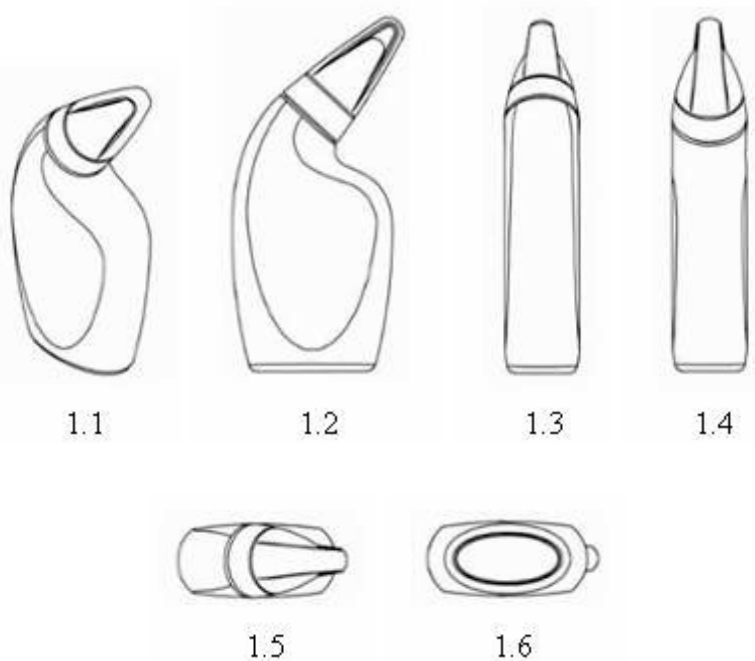

- (11) **3-0031524**
- (15) 29/09/2020
- (21) 3-2019-02515
- (18) 01/10/2024
- (54) **HỘP ĐỰNG**
- (45) 25/11/2020 392B
- (73) Số 9, phố Trương Công Giai, tổ 17, phường Dịch Vọng, quận Cầu Giấy, thành phố Hà Nội
- (72) Lê Thị Thu Hương (VN)
- (74) Công ty TNHH Trường Xuân (AGELESS CO.,LTD.)
- (55)
- (51) 09-03
- (22) 01/10/2019
- (28) 2
- (43) 25/12/2019 381A

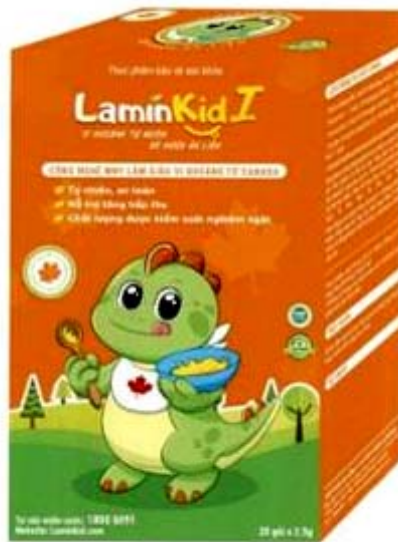

1.1



1.2



1.3



1.4



1.5





1.6



1.7



2.1



2.2



2.3



2.4



2.5



2.6



2.7

- (11) 3-0031525  
(15) 29/09/2020  
(21) 3-2019-02800  
(18) 01/11/2024  
(54) CHAI  
(45) 25/11/2020 392B  
(73) HUỖNH KHẮC CƯỜNG (VN)  
56/10 Nguyễn Thông, phường 9, quận 3, thành phố Hồ Chí Minh  
(72) Huỳnh Khắc Cường (VN)  
(74) Công ty TNHH Tâm nhìn và Liên danh (VISION & ASSOCIATES CO.LTD.)  
(55)
- (51) 09-01  
(22) 01/11/2019  
(28) 1  
(43) 25/12/2019 381A

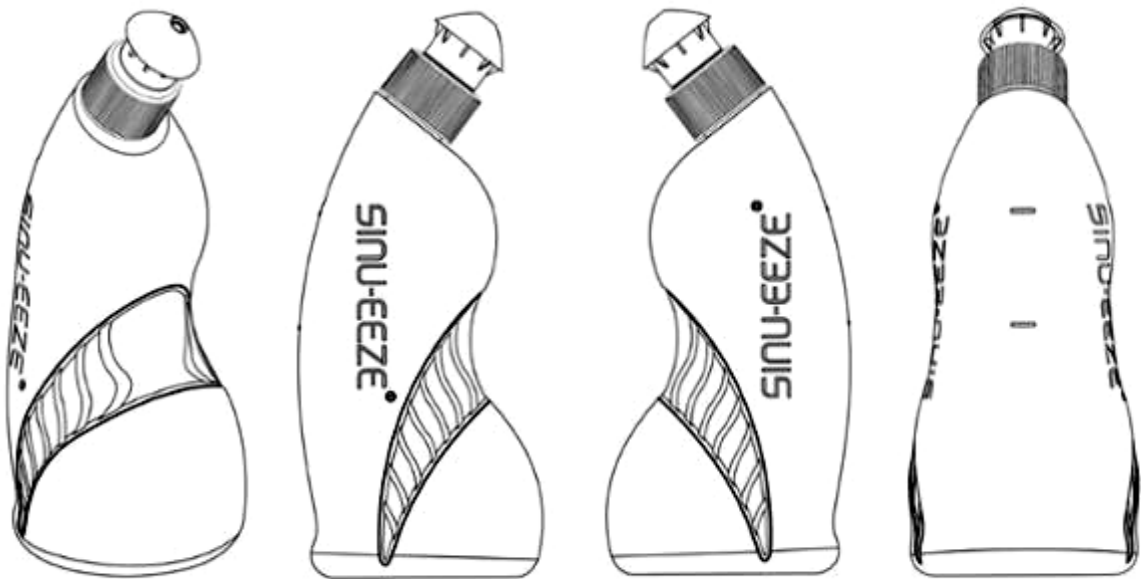

1.1

1.2

1.3

1.4

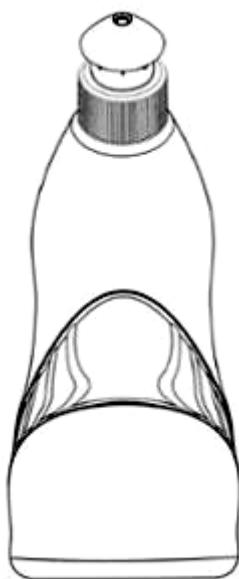

1.5

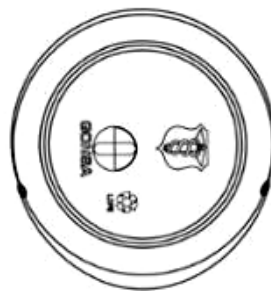

1.6

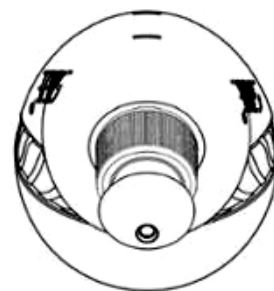

1.7

- (11) 3-0031526  
(15) 30/09/2020  
(21) 3-2017-01021  
(18) 02/06/2022  
(54) NHÃN SẢN PHẨM  
(45) 25/11/2020 392B  
CÔNG TY CỔ PHẦN ACECOOK VIỆT NAM (VN)  
(73) Lô II-3, đường số 11, khu công nghiệp Tân Bình, phường Tây Thạnh, quận Tân Phú, thành phố Hồ Chí Minh  
(72) KAJIWARA JUNICHI (JP)  
(74) Công ty Luật TNHH Phạm và Liên danh (PHAM & ASSOCIATES)  
(55)
- (51) 19-08  
(22) 02/06/2017  
(28) 2  
(43) 25/12/2017 357A



1.1



1.2



2.1



2.2

- (11) **3-0031527**  
(15) 30/09/2020 (51) 02-04  
(21) 3-2019-02927 (22) 15/11/2019  
(18) 15/11/2024  
(54) DÉP (28) 1  
(45) 25/11/2020 392B (43) 25/02/2020 383A  
CÔNG TY TNHH GIÀY Á CHÂU (VN)  
(73) 451/29/8 Tô Hiến Thành, phường 14, quận 10, thành phố Hồ Chí Minh  
(72) Nguyễn Đình Kim (VN)  
(74) Văn phòng Luật sư A Hoà (AHOA LAW OFFICE)  
(55)



1.1



1.2



1.3



1.4



1.5



1.6



1.7



1.8

- (11) **3-0031528**  
(15) 30/09/2020 (51) 25-04  
(21) 3-2019-00968 (22) 18/04/2019  
(18) 18/04/2024  
(54) **BỆ TRÊN CỬA THANG** (28) 1  
(30) 29/667,356 19/10/2018 US;  
(45) 25/11/2020 392B (43) 25/12/2019 381A  
WING ENTERPRISES, INCORPORATED (US)  
(73) 1198 North Spring Creek Place, Springville, UT 84663, United States of America  
1. B. SCOTT MAXFIELD (US)  
(72) 2. N. RYAN MOSS (US)  
3. BRIAN B. RUSSELL (US)  
(74) Công ty Luật TNHH Phạm và Liên danh (PHAM & ASSOCIATES)  
(55)

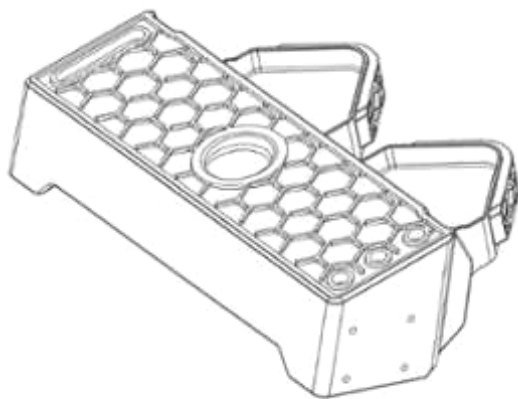

1.1

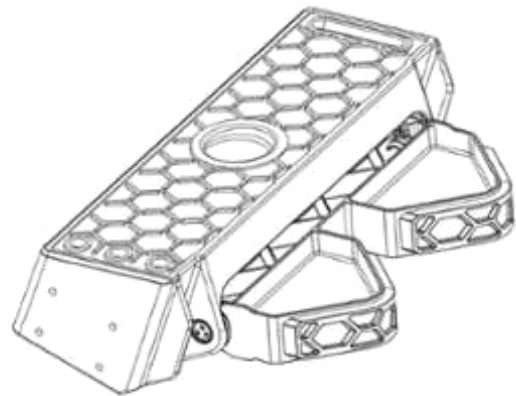

1.2

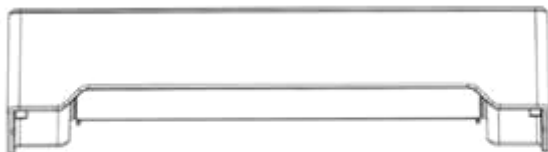

1.3

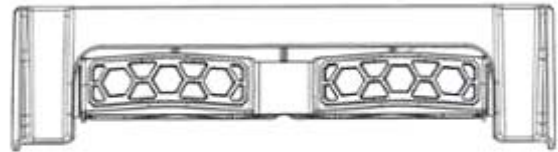

1.4

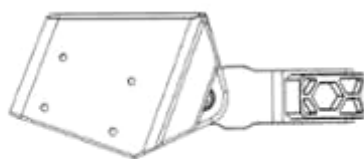

1.5

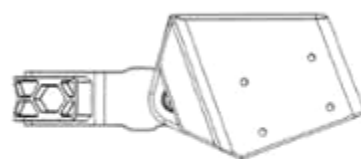

1.6

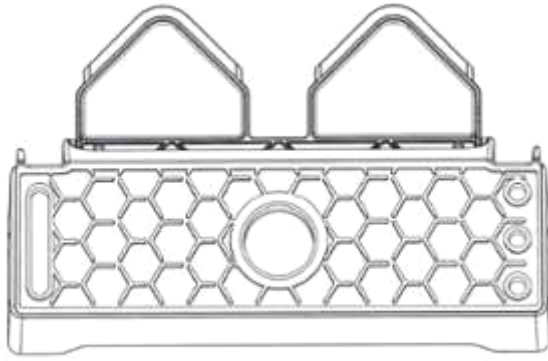

1.7

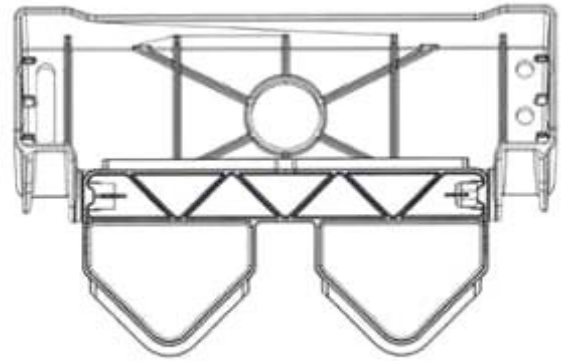

1.8

- (11) **3-0031529**
- (15) 30/09/2020
- (21) 3-2019-02315
- (18) 13/09/2024
- (54) **HỘP ĐỰNG THỰC PHẨM BẢO VỆ SỨC KHỎE**
- (45) 25/11/2020 392B
- (73) **VŨ THỊ PHƯƠNG (VN)**  
Khu ĐT Dệt May, phường Năng Tĩnh, thành phố Nam Định, tỉnh Nam Định
- (72) Vũ Thị Phương (VN)
- (55)
- (51) 09-03
- (22) 13/09/2019
- (28) 2
- (43) 30/01/2020 382A



1.1

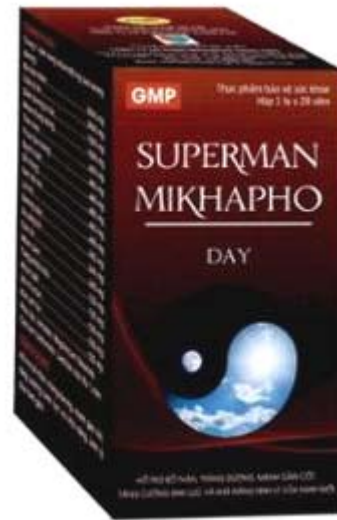

1.2



2.1

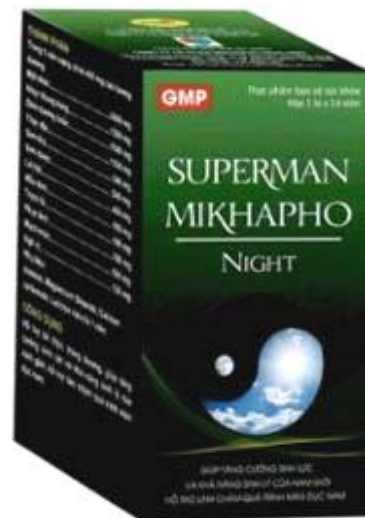

2.2

- (11) **3-0031530**
  - (15) 30/09/2020
  - (21) 3-2019-02316
  - (18) 13/09/2024
  - (54) **HỘP ĐỰNG THỰC PHẨM BẢO VỆ SỨC KHỎE**
  - (45) 25/11/2020 392B
  - (73) **VŨ THỊ PHƯƠNG (VN)**  
Khu ĐT Dệt May, phường Năng Tĩnh, thành phố Nam Định, tỉnh Nam Định
  - (72) Vũ Thị Phương (VN)
  - (55)
- (51) 09-03
  - (22) 13/09/2019
  - (28) 2
  - (43) 30/01/2020 382A



1.1

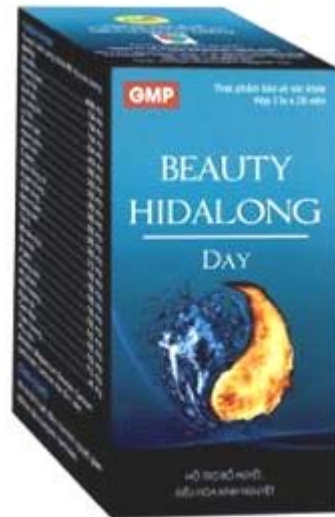

1.2



2.1

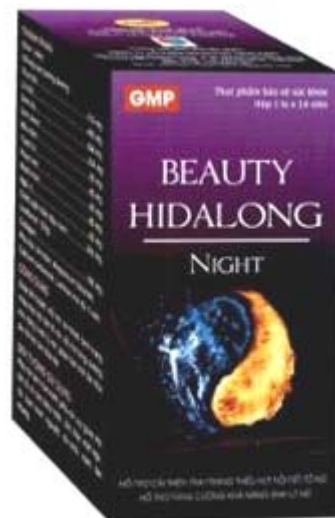

2.2



- (11) **3-0031531**  
(15) 30/09/2020 (51) 23-01  
(21) 3-2019-02361 (22) 17/09/2019  
(18) 17/09/2024  
(54) **NẮP ĐẬY CỐC CỦA SÚNG PHUN CHẤT LỎNG** (28) 1  
(30) 201930286522.6 04/06/2019 CN;  
(45) 25/11/2020 392B (43) 30/01/2020 382A  
QINGDAO HANBO PLASTIC TECHNOLOGY CO., LTD. (CN)  
(73) North of Qiuqiyuan Village, Zhangjialou Town, Huangdao District, Qingdao, Shandong Province 266000, China  
(72) XIAO, Yun (CN)  
(74) Công ty TNHH Tầm nhìn và Liên danh (VISION & ASSOCIATES CO.LTD.)  
(55)

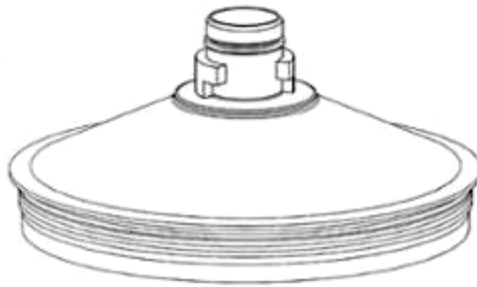

1.1

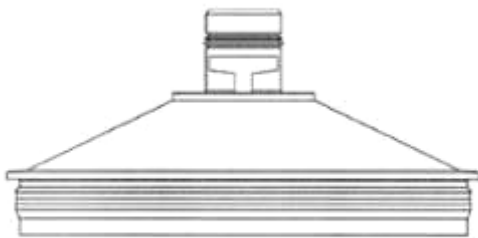

1.2

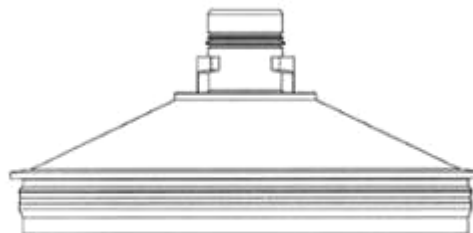

1.3



1.4

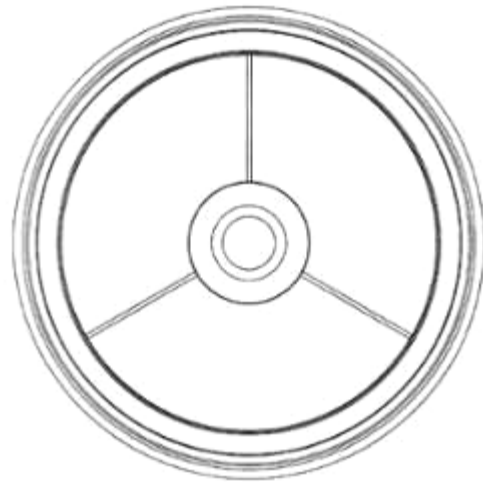

1.5



1.6

- (11) **3-0031532**  
(15) 30/09/2020 (51) 19-08  
(21) 3-2019-02546 (22) 04/10/2019  
(18) 04/10/2024  
(54) BỘ NHÃN SẢN PHẨM (28) 2  
(45) 25/11/2020 392B (43) 27/04/2020 385AKD  
TÔNG CÔNG TY CỔ PHẦN BIA - RƯỢU - NƯỚC GIẢI KHÁT SÀI GÒN (VN)  
(73) 187 Nguyễn Chí Thanh, phường 12, quận 5, thành phố Hồ Chí Minh  
(72) Neo Gim Siong Bennett (SG)  
(74) Công ty Luật TNHH Phạm và Liên danh (PHAM & ASSOCIATES)  
(55)



1.1



1.2

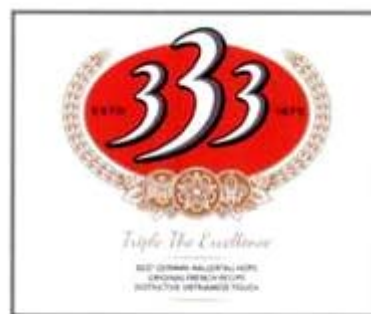

1.3

- (11) **3-0031533**  
(15) 30/09/2020 (51) 07-01  
(21) 3-2019-02792 (22) 01/11/2019  
(18) 01/11/2024  
(54) BỘ ẤM CHÉN (28) 3  
(45) 25/11/2020 392B (43) 27/04/2020 385AKD  
(73) CÔNG TY TNHH MINH LONG I (VN)  
333 khu phố Hưng Lộc, phường Hưng Định, thị xã Thuận An, tỉnh Bình Dương  
(72) Lý Ngọc Minh (VN)  
(55)



1.1



1.2



1.3



1.4



1.5



1.6



1.7



1.8



1.9



1.10



1.11



1.12



1.13

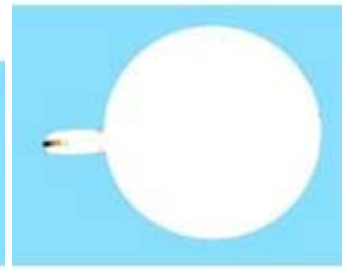

1.14

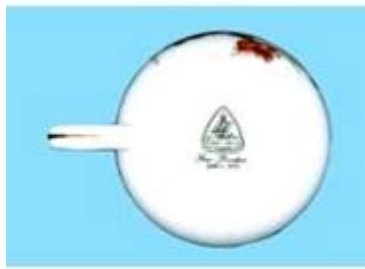

1.15

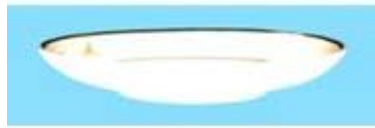

1.16



1.17



1.18



1.19

- (11) **3-0031534**  
(15) 30/09/2020 (51) 07-01; 07-03  
(21) 3-2019-02793 (22) 01/11/2019  
(18) 01/11/2024  
(54) BỘ BÁT ĐĨA (28) 10  
(45) 25/11/2020 392B (43) 27/04/2020 385AKD  
(73) CÔNG TY TNHH MINH LONG I (VN)  
333 khu phố Hưng Lộc, phường Hưng Định, thị xã Thuận An, tỉnh Bình Dương  
(72) Lý Ngọc Minh (VN)  
(55)



1.1



1.2



1.3



1.4



1.5



1.6



1.7



1.8



1.9



1.10



1.11



1.12

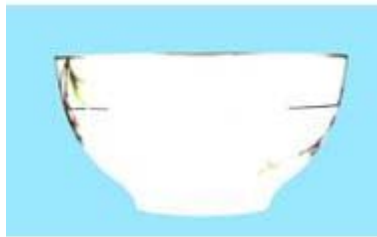

1.13

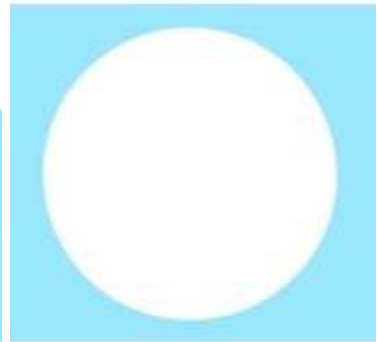

1.14



1.15



1.16



1.17



1.18



1.19



1.20



1.21



1.22



1.23



1.24



1.25

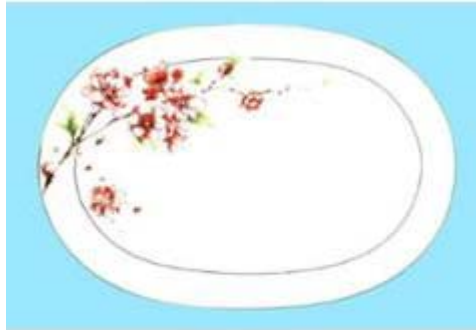

1.26

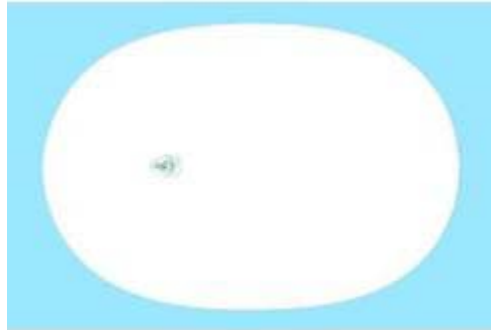

1.27



1.28



1.29



1.30



1.31



1.32



1.33



1.34



1.35





1.36



1.37



1.38



1.39



1.40



1.41



1.42



1.43

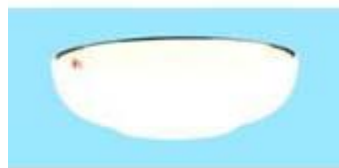

1.44



1.45



1.46



1.47



1.48



1.49



1.50

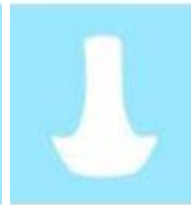

1.51



1.52



1.53



1.54

- (11) **3-0031535**  
(15) 30/09/2020 (51) 07-01  
(21) 3-2019-02794 (22) 01/11/2019  
(18) 01/11/2024  
(54) BỘ ẤM CHÉN (28) 3  
(45) 25/11/2020 392B (43) 27/04/2020 385AKD  
(73) CÔNG TY TNHH MINH LONG I (VN)  
333 khu phố Hưng Lộc, phường Hưng Định, thị xã Thuận An, tỉnh Bình Dương  
(72) Lý Ngọc Minh (VN)  
(55)



1.1



1.2



1.3



1.4



1.5



1.6



1.7

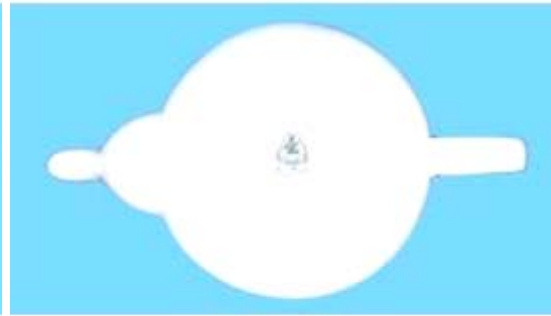

1.8



1.9



1.10



1.11



1.12



1.13

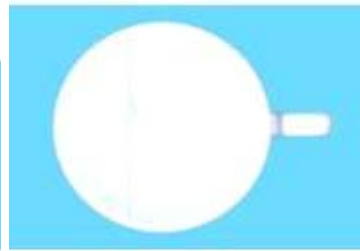

1.14



1.15



1.16



1.17



1.18



1.19

- (11) 3-0031536  
(15) 30/09/2020 (51) 07-01; 07-03  
(21) 3-2019-02795 (22) 01/11/2019  
(18) 01/11/2024  
(54) BỘ BÁT ĐĨA (28) 9  
(45) 25/11/2020 392B (43) 27/04/2020 385AKD  
(73) CÔNG TY TNHH MINH LONG I (VN)  
333 khu phố Hưng Lộc, phường Hưng Định, thị xã Thuận An, tỉnh Bình Dương  
(72) Lý Ngọc Minh (VN)  
(55)



1.1



1.2



1.3



1.4



1.5



1.6



1.7



1.8

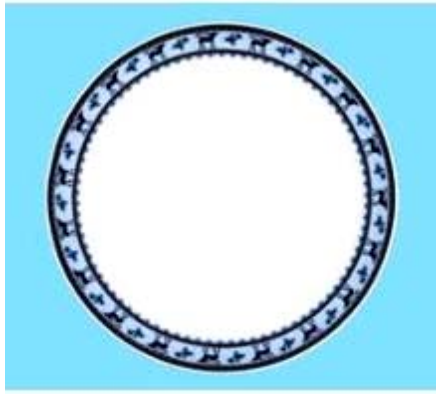

1.9



1.10



1.11



1.12



1.13



1.14



1.15



1.16



1.17



1.18



1.19

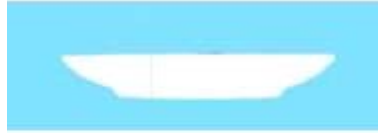

1.20



1.21



1.22



1.23



1.24

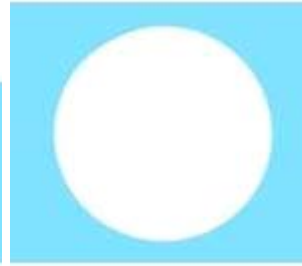

1.25



1.26



1.27



1.28

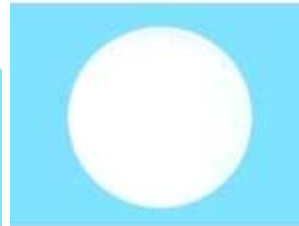

1.29



1.30



1.31



1.32



1.33

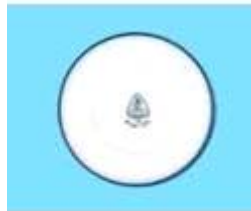

1.34



1.35



1.36



1.37



1.38



1.39



1.40



1.41

- (11) **3-0031537**  
(15) 01/10/2020 (51) 19-08  
(21) 3-2019-02836 (22) 08/11/2019  
(18) 08/11/2024  
(54) NHÃN SẢN PHẨM (28) 1  
(45) 25/11/2020 392B (43) 25/02/2020 383A  
CÔNG TY TNHH SƠN TISON (VN)  
(73) Ấp Bình Đáng, xã Bình Hòa, huyện Thuận An, tỉnh Bình Dương  
(72) Lưu Tân Tiến (VN)  
(74) Công ty Luật TNHH Phạm và Liên danh (PHAM & ASSOCIATES)  
(55)



1.1



1.2



- (11) **3-0031538**  
(15) 01/10/2020 (51) 19-08  
(21) 3-2019-02838 (22) 08/11/2019  
(18) 08/11/2024  
(54) NHÃN SẢN PHẨM (28) 1  
(45) 25/11/2020 392B (43) 25/02/2020 383A  
(73) CÔNG TY TNHH SƠN TISON (VN)  
Áp Bình Đáng, xã Bình Hòa, huyện Thuận An, tỉnh Bình Dương  
(72) Lưu Tân Tiến (VN)  
(74) Công ty Luật TNHH Phạm và Liên danh (PHAM & ASSOCIATES)  
(55)



1.1

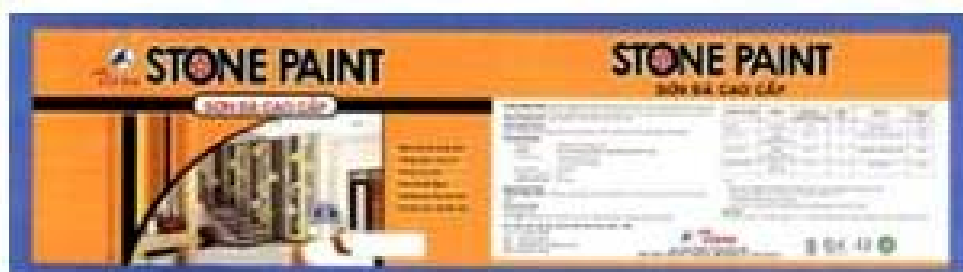

1.2

- (11) 3-0031539  
(15) 01/10/2020 (51) 07-01; 07-03  
(21) 3-2019-02852 (22) 11/11/2019  
(18) 11/11/2024  
(54) BỘ BÁT ĐĨA (28) 9  
(45) 25/11/2020 392B (43) 27/04/2020 385AKD  
(73) CÔNG TY TNHH MINH LONG I (VN)  
333 khu phố Hưng Lộc, phường Hưng Định, thị xã Thuận An, tỉnh Bình Dương  
(72) Lý Ngọc Minh (VN)  
(55)



1.1



1.2



1.3



1.4



1.5



1.6



1.7



1.8



1.9

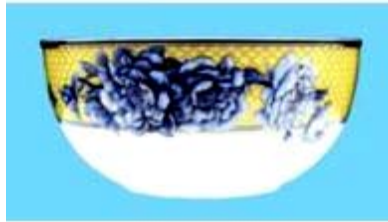

1.10



1.11



1.12



1.13



1.14



1.15



1.16



1.17



1.18



1.19



1.20

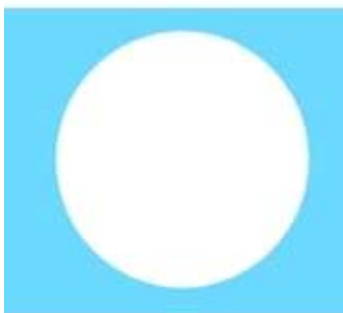

1.21

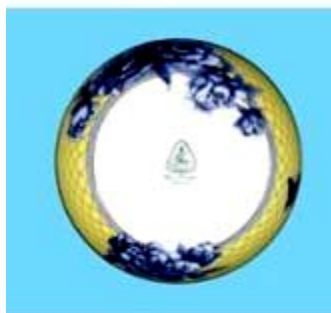

1.22



1.23



1.24



1.25

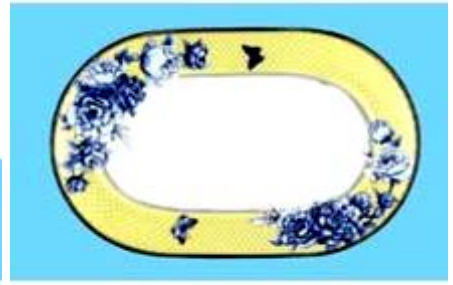

1.26



1.27



1.28



1.29



1.30



1.31



1.32



1.33



1.34



1.35



1.36



1.37



1.38



1.39



1.40



1.41



1.42



1.43

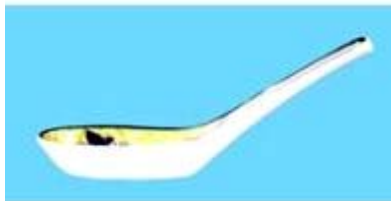

1.44



1.45



1.46



1.47



1.48



1.49

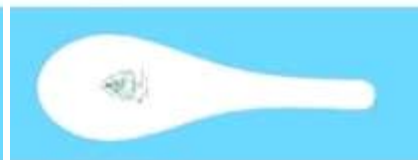

1.50

- (11) **3-0031540**  
(15) 01/10/2020 (51) 07-01  
(21) 3-2019-02853 (22) 11/11/2019  
(18) 11/11/2024  
(54) BỘ ẤM CHÉN (28) 3  
(45) 25/11/2020 392B (43) 27/04/2020 385AKD  
(73) CÔNG TY TNHH MINH LONG I (VN)  
333 khu phố Hưng Lộc, phường Hưng Định, thị xã Thuận An, tỉnh Bình Dương  
(72) Lý Ngọc Minh (VN)  
(55)



1.1



1.2



1.3



1.4



1.5



1.6



1.7

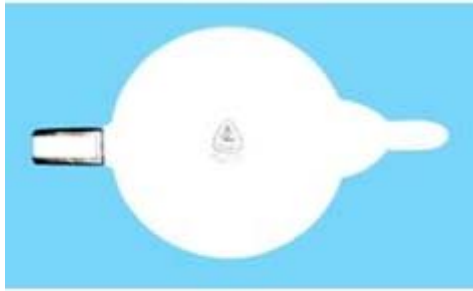

1.8



1.9



1.10



1.11



1.12



1.13

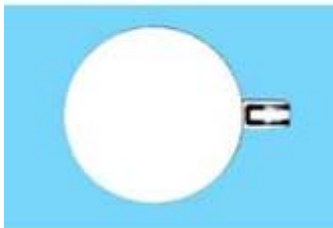

1.14



1.15



1.16



1.17



1.18



1.19

- (11) **3-0031541**  
(15) 01/10/2020 (51) 07-01; 07-03  
(21) 3-2019-02854 (22) 11/11/2019  
(18) 11/11/2024  
(54) **BỘ BÁT ĐĨA** (28) 10  
(45) 25/11/2020 392B (43) 27/04/2020 385AKD  
(73) **CÔNG TY TNHH MINH LONG I (VN)**  
333 khu phố Hưng Lộc, phường Hưng Định, thị xã Thuận An, tỉnh Bình Dương  
(72) Lý Ngọc Minh (VN)  
(55)



1.1



1.2



1.3



1.4



1.5



1.6





1.7



1.8



1.9



1.10



1.11



1.12



1.13

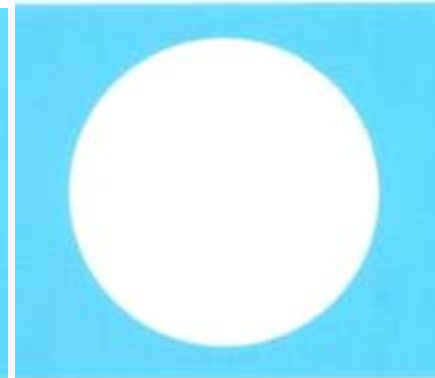

1.14

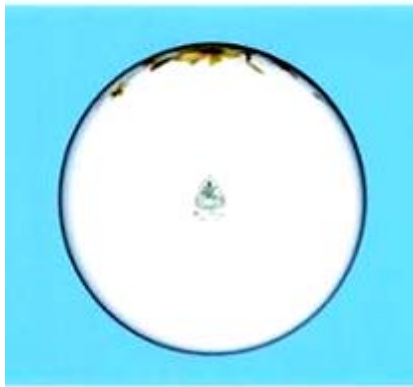

1.15



1.16



1.17



1.18



1.19



1.20

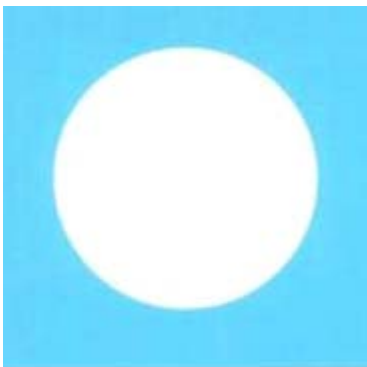

1.21



1.22



1.23

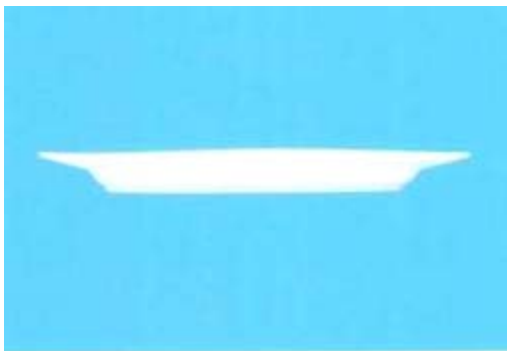

1.24



1.25

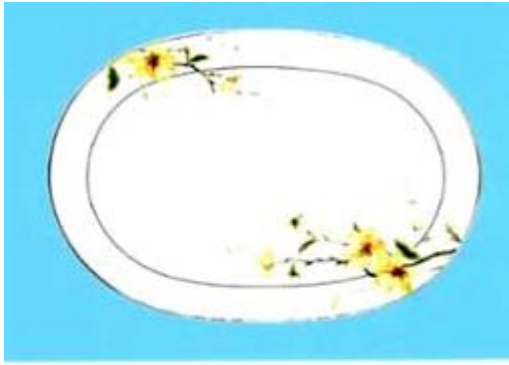

1.26

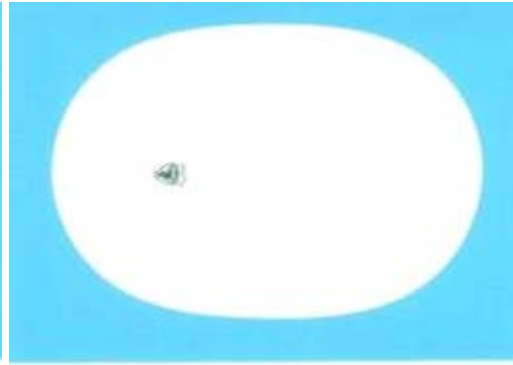

1.27

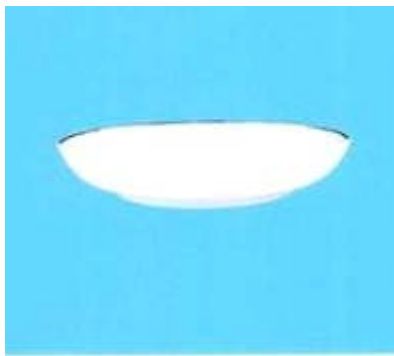

1.28

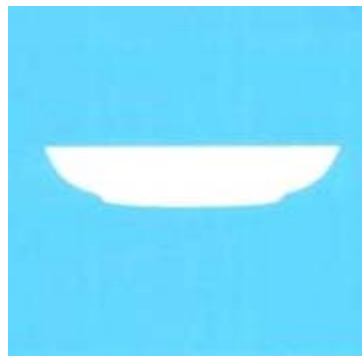

1.29

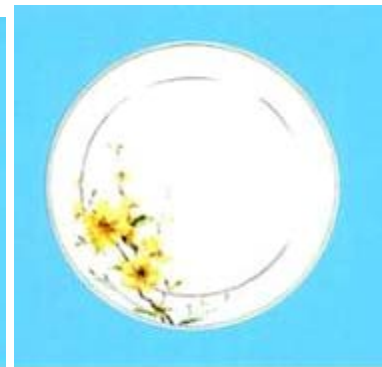

1.30



1.31



1.32



1.33

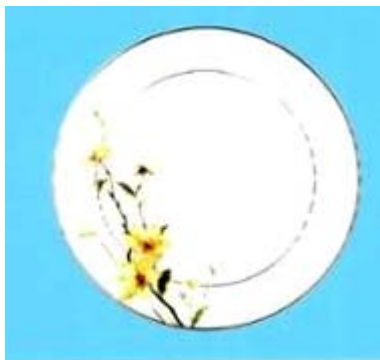

1.34



1.35



1.36

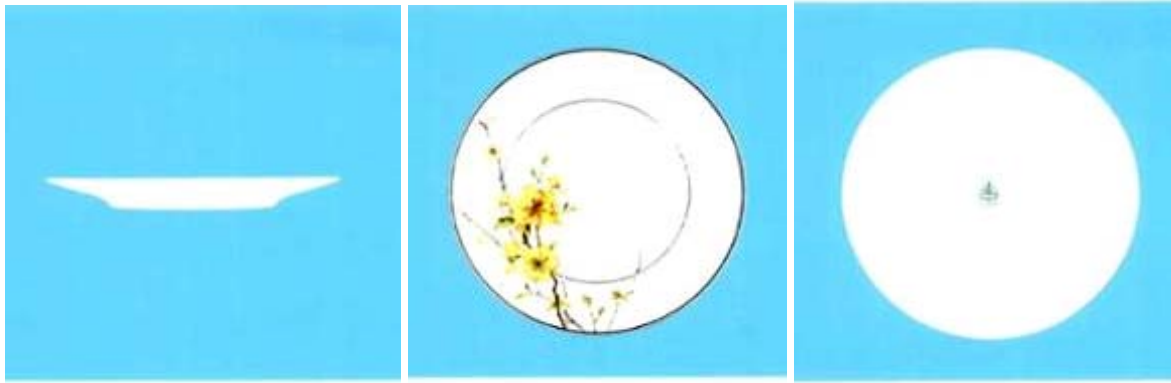

1.37

1.38

1.39

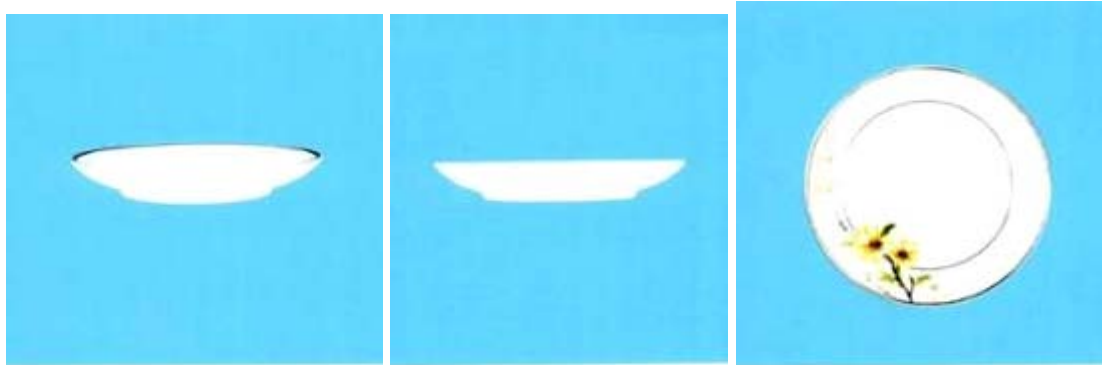

1.40

1.41

1.42

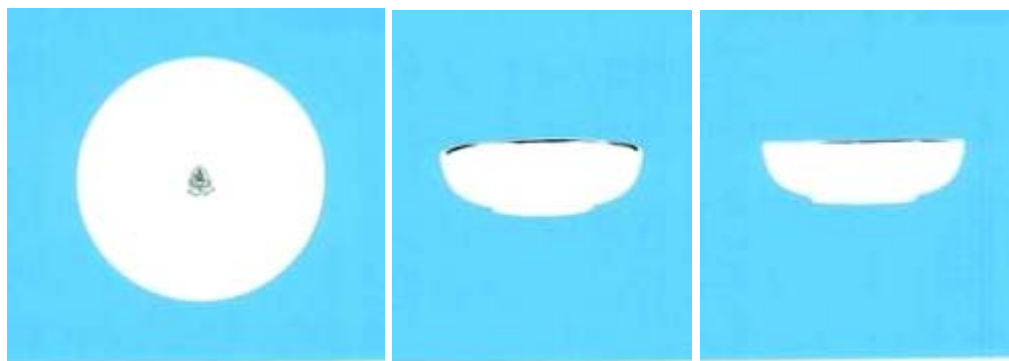

1.43

1.44

1.45

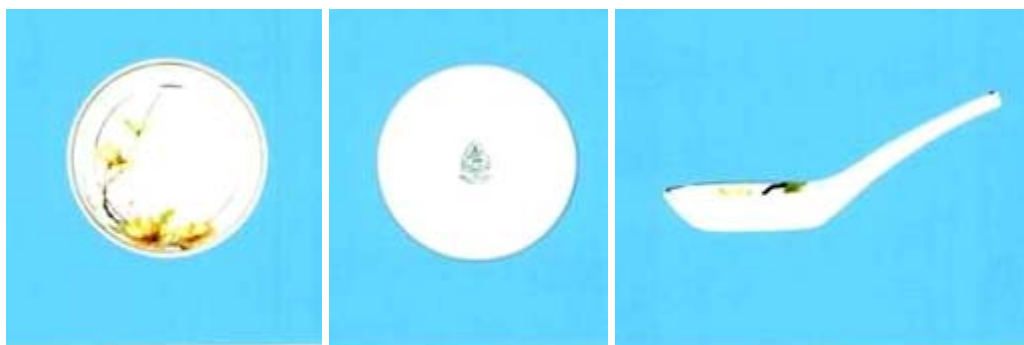

1.46

1.47

1.48

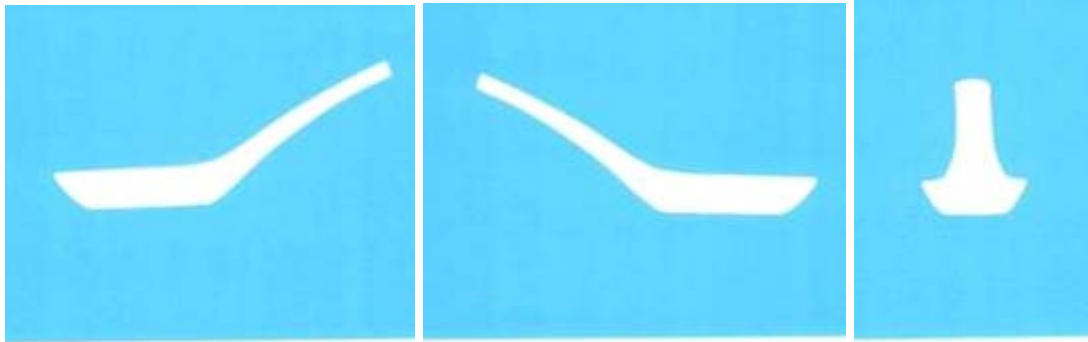

1.49

1.50

1.51

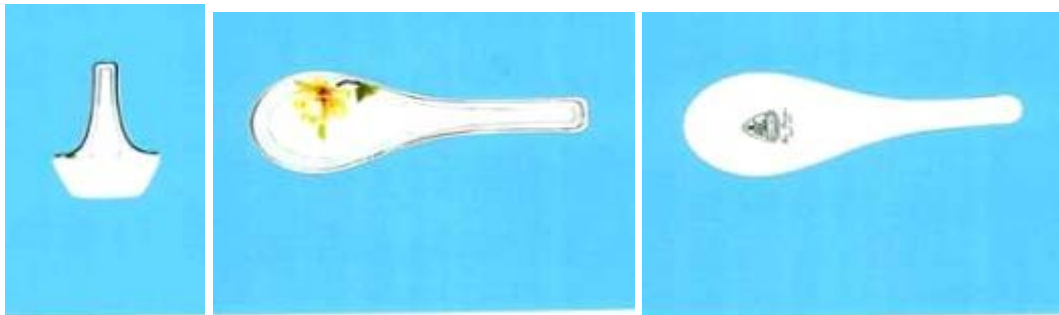

1.52

1.53

1.54

- (11) 3-0031542  
(15) 01/10/2020 (51) 07-01; 07-03  
(21) 3-2019-02950 (22) 19/11/2019  
(18) 19/11/2024  
(54) BỘ BÁT ĐĨA (28) 9  
(45) 25/11/2020 392B (43) 25/02/2020 383A  
(73) CÔNG TY TNHH MINH LONG I (VN)  
333 khu phố Hưng Lộc, phường Hưng Định, thị xã Thuận An, tỉnh Bình Dương  
(72) Lý Ngọc Minh (VN)  
(55)



1.1



1.2



1.3



1.4



1.5



1.6



1.7



1.8



1.9



1.10



1.11



1.12



1.13

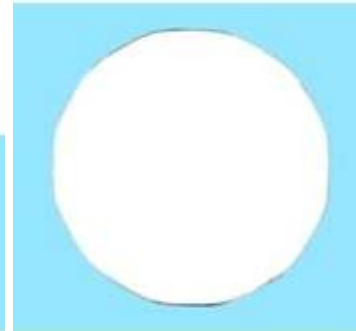

1.14



1.15



1.16



1.17



1.18



1.19



1.20



1.21



1.22



1.23



1.24



1.25

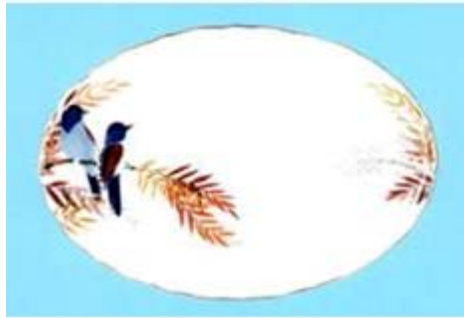

1.26

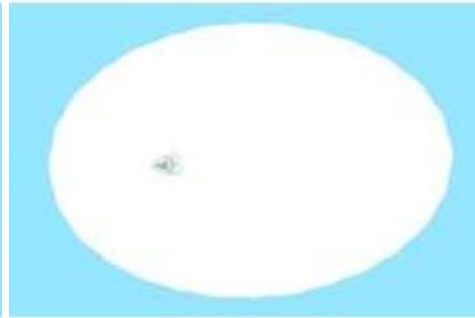

1.27



1.28



1.29



1.30



1.31



1.32



1.33



1.34



1.35



1.36



1.37





1.38



1.39



1.40



1.41



1.42



1.43



1.44



1.45



1.46



1.47



1.48



1.49



1.50

- (11) **3-0031543**  
(15) 01/10/2020 (51) 07-01  
(21) 3-2019-02951 (22) 19/11/2019  
(18) 19/11/2024  
(54) BỘ ẤM CHÉN (28) 3  
(45) 25/11/2020 392B (43) 25/02/2020 383A  
(73) CÔNG TY TNHH MINH LONG I (VN)  
333 khu phố Hưng Lộc, phường Hưng Định, thị xã Thuận An, tỉnh Bình Dương  
(72) Lý Ngọc Minh (VN)  
(55)



1.1



1.2



1.3



1.4



1.5



1.6

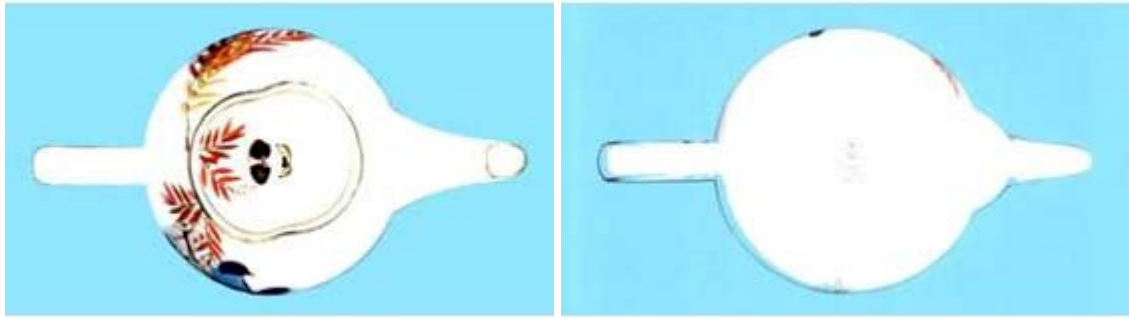

1.7

1.8



1.9

1.10

1.11

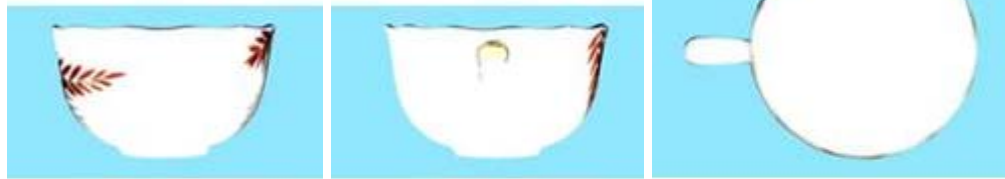

1.12

1.13

1.14



1.15

1.16

1.17

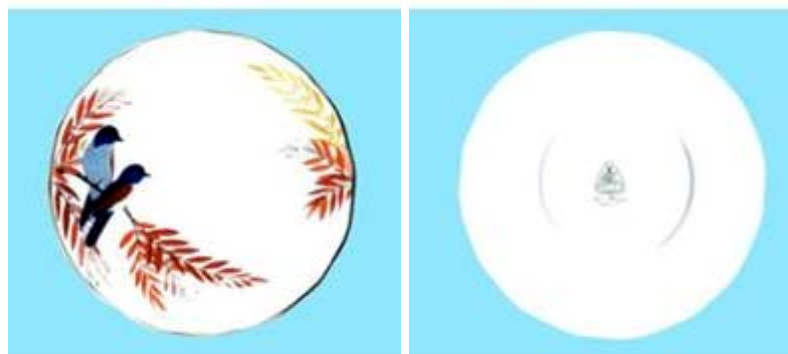

1.18

1.19

(11) **3-0031544**

(15) 01/10/2020

(21) 3-2016-01344

(18) 05/07/2021

(54) HỒ GA NGĂN MÙI

(45) 25/11/2020 392B

CÔNG TY CỔ PHẦN KHOA HỌC CÔNG NGHỆ VIỆT NAM (BUSADCO)

(73) (VN)

Số 6 đường 3 tháng 2, phường 8, thành phố Vũng Tàu, tỉnh Bà Rịa - Vũng Tàu

(72) Hoàng Đức Thảo (VN)

(55)

(51) 23-99

(22) 05/07/2016

(28) 1

(43) 25/11/2016 344A

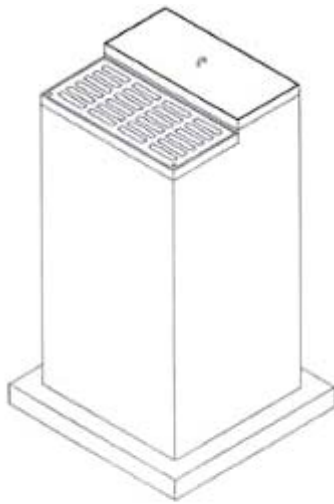

1.1



1.2

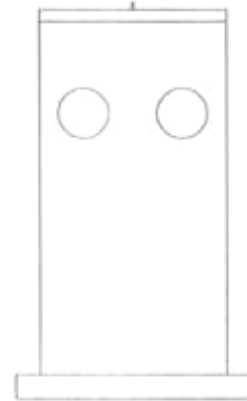

1.3

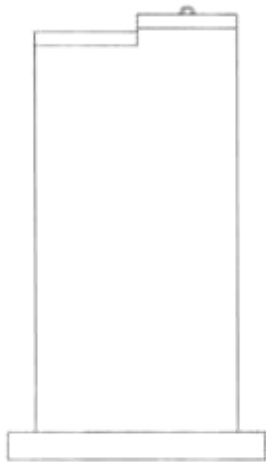

1.4



1.5



1.6

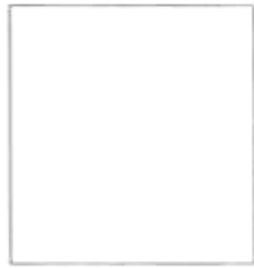

1.7

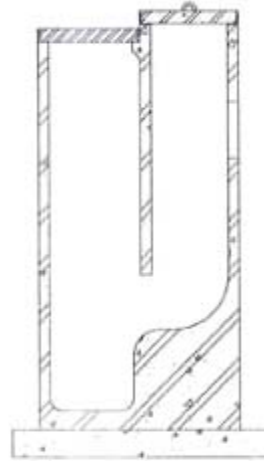

1.8

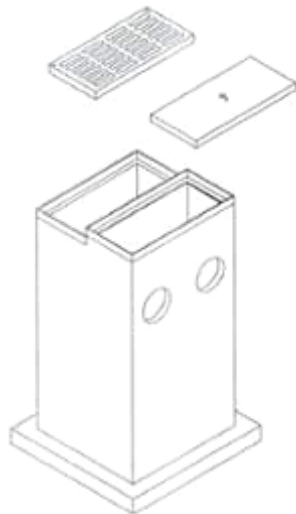

1.9

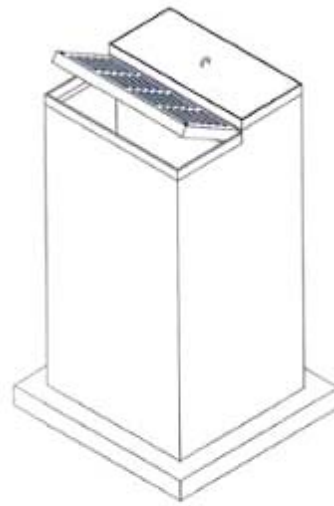

1.10

- (11) **3-0031545**  
(15) 01/10/2020 (51) 23-99  
(21) 3-2016-01346 (22) 05/07/2016  
(18) 05/07/2021  
(54) HỒ GA NGĂN MÙI (28) 1  
(45) 25/11/2020 392B (43) 25/11/2016 344A  
CÔNG TY CỔ PHẦN KHOA HỌC CÔNG NGHỆ VIỆT NAM (BUSADCO)  
(73) (VN)  
Số 6 đường 3 tháng 2, phường 8, thành phố Vũng Tàu, tỉnh Bà Rịa - Vũng Tàu  
(72) Hoàng Đức Thảo (VN)  
(55)

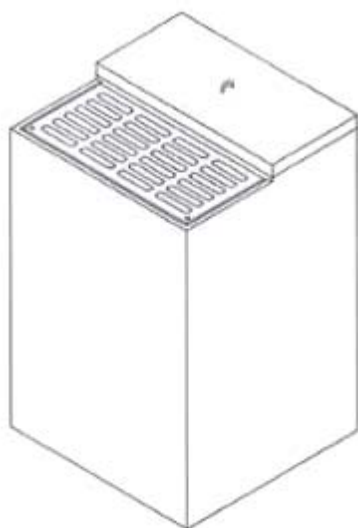

1.1



1.2

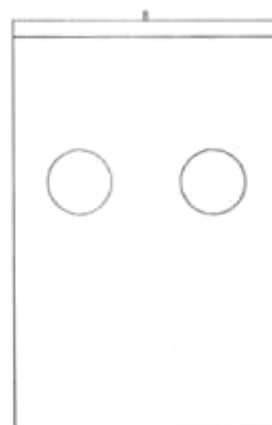

1.3



1.4



1.5



1.6



1.7

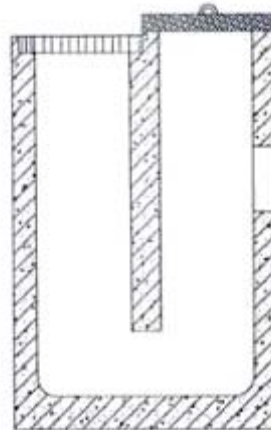

1.8

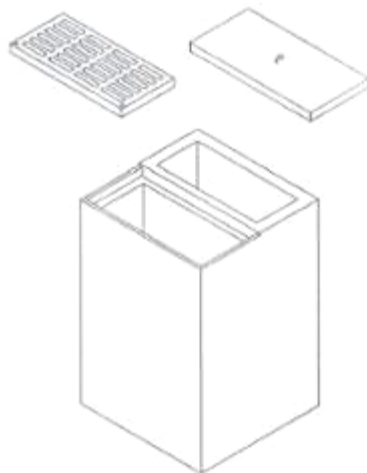

1.9



1.10

- (11) 3-0031546  
(15) 01/10/2020 (51) 23-99; 25-02  
(21) 3-2017-00048 (22) 11/01/2017  
(18) 11/01/2022  
(54) HỒ GA NGĂN MÙI (28) 3  
(45) 25/11/2020 392B (43) 27/03/2017 348A  
(73) CÔNG TY TNHH THOÁT NƯỚC VÀ PHÁT TRIỂN ĐÔ THỊ BR-VT (VN)  
Số 6, đường 3/2, phường 8, thành phố Vũng Tàu, tỉnh Bà Rịa - Vũng Tàu  
(72) Hoàng Đức Thảo (VN)  
(55)

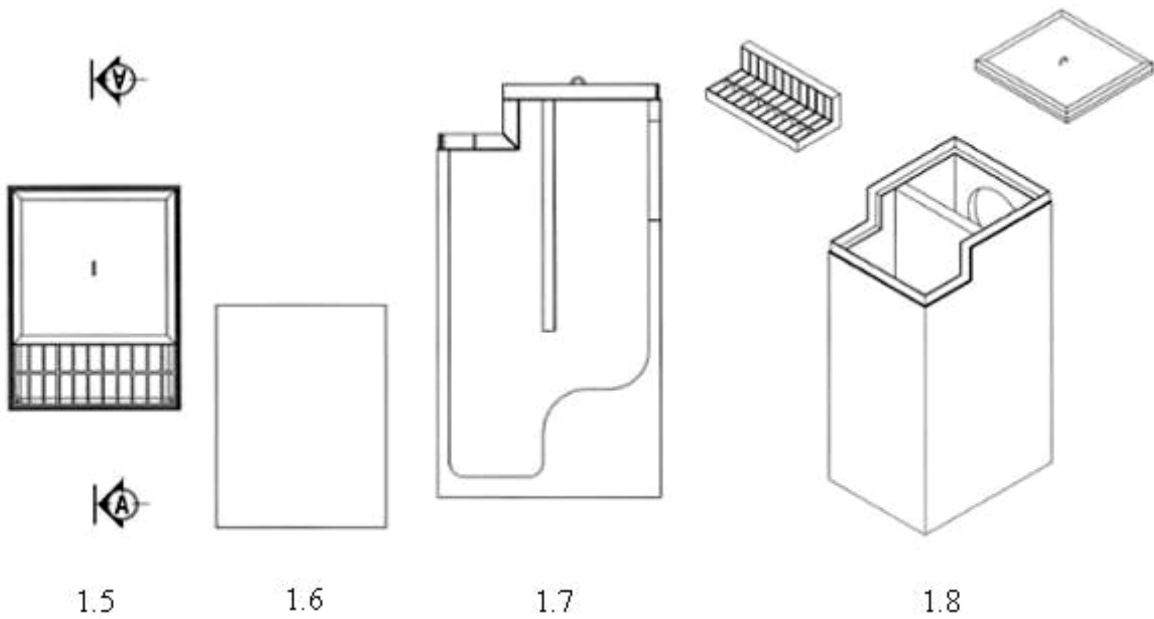
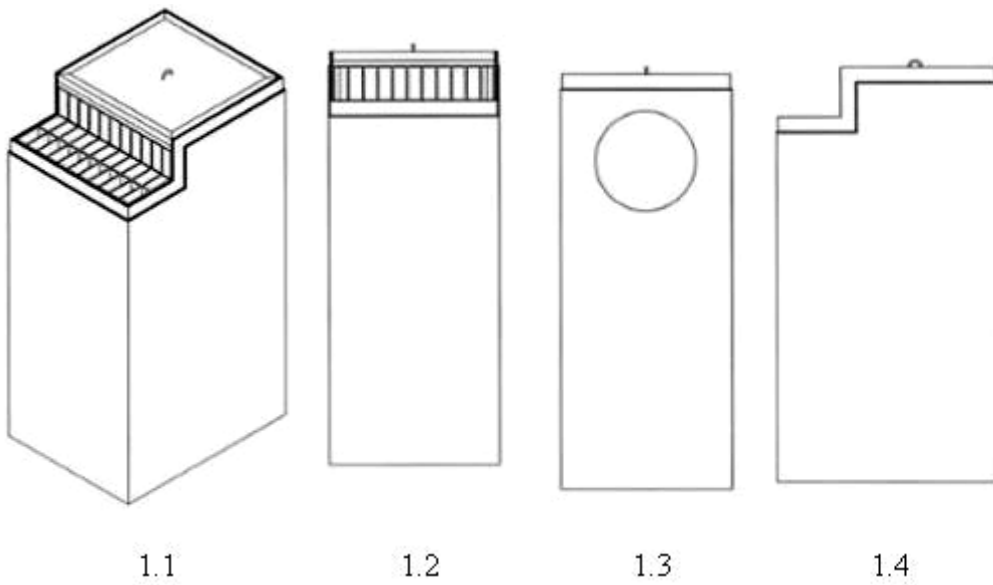



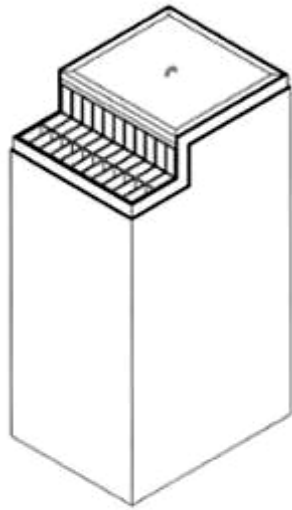

2.1



2.2

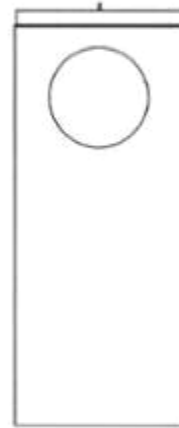

2.3



2.4

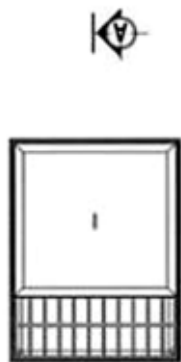

2.5



2.6

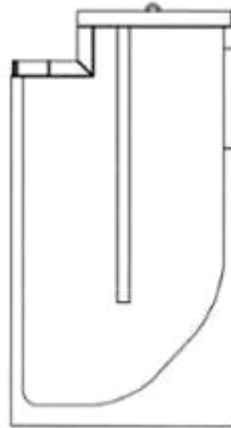

2.7

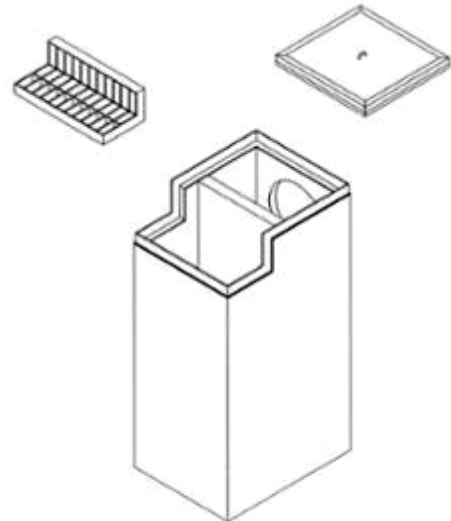

2.8

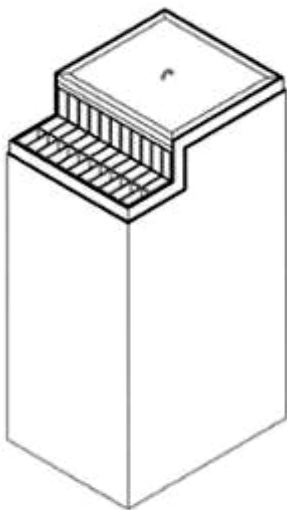

3.1



3.2

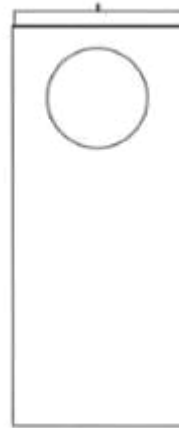

3.3



3.4

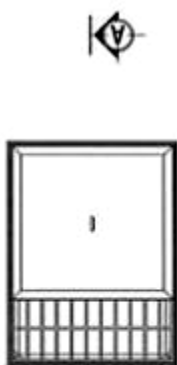

3.5



3.6

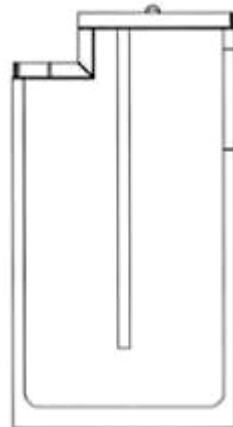

3.7

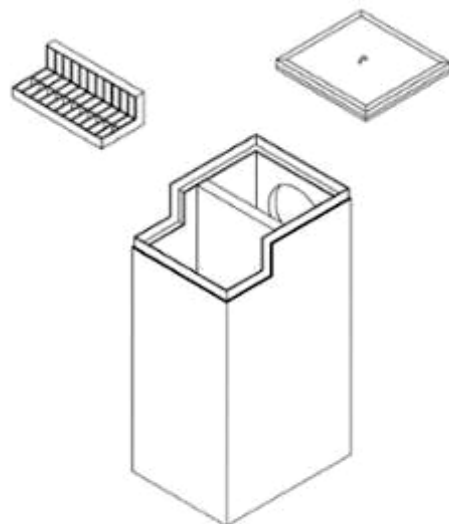

3.8

- (11) **3-0031547**  
(15) 02/10/2020 (51) 15-07  
(21) 3-2018-01744 (22) 15/08/2018  
(18) 15/08/2023  
(54) TỦ LẠNH (28) 1  
(30) 302018000821-9 01/03/2018 BR;  
(45) 25/11/2020 392B (43) 25/12/2018 369A  
ELECTROLUX DO BRASIL S.A. (BR)  
(73) Rua Ministro Gabriel Passos, 360, Guabirota, Curitiba, Paraná, Brazil  
1. EUNICE CHENG (SG)  
2. OLA LANTZ (SE)  
3. SWAMINATHAN IYER (AU)  
4. GABRIEL LIED (BR)  
(72) 5. LUIS FERNANDO ZENI FILHO (BR)  
6. RODRIGO SCANDELARI (BR)  
7. JÉRÔME ESTEVE (FR)  
8. SIMONA IUCULANO (IT)  
(74) Công ty Luật TNHH T&G (TGVN)  
(55)

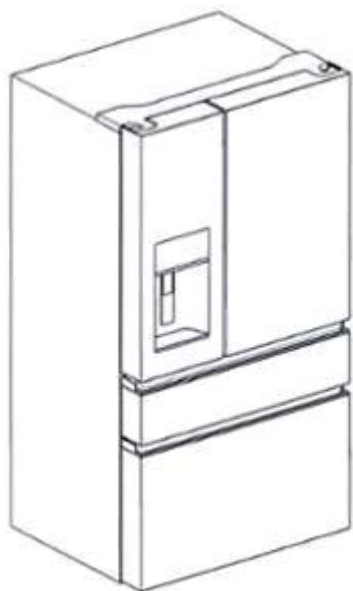

1.1



1.2



1.3

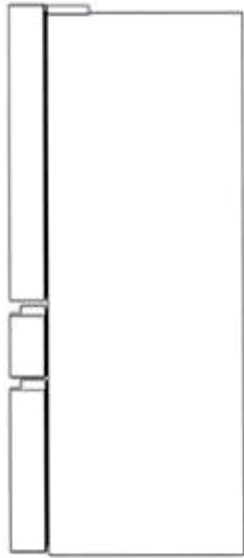

1.4



1.5

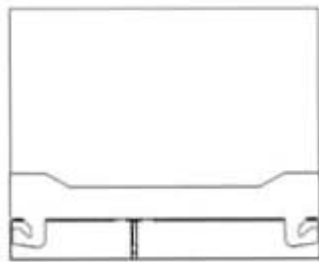

1.6

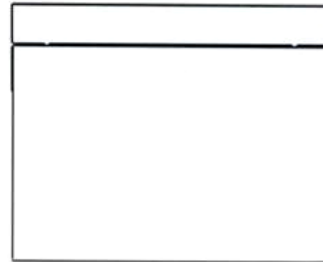

1.7

- (11) **3-0031548**  
(15) 02/10/2020  
(21) 3-2019-00062  
(18) 08/01/2024  
(54) **MÁY CUỐN CUỘN DÂY CAO ÁP TỰ ĐỘNG**  
(45) 25/11/2020 392B  
(73) **CÔNG TY CỔ PHẦN VIỆN MÁY VÀ DỤNG CỤ CÔNG NGHIỆP (VN)**  
46 Láng Hạ, phường Láng Hạ, quận Đống Đa, thành phố Hà Nội  
(72) Lê Hồng Sơn (VN)  
(55)  
(51) 15-99  
(22) 08/01/2019  
(28) 1  
(43) 25/08/2019 377A

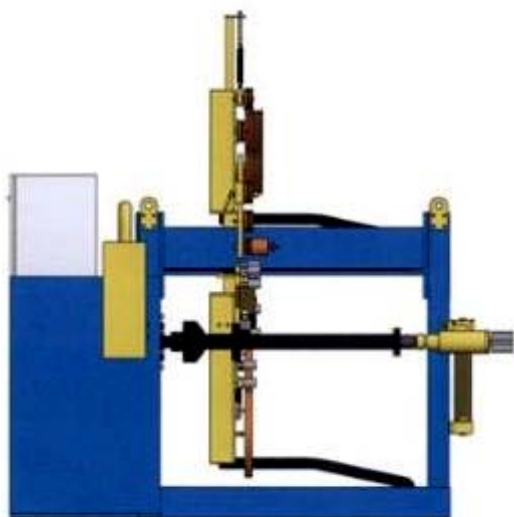

1.1

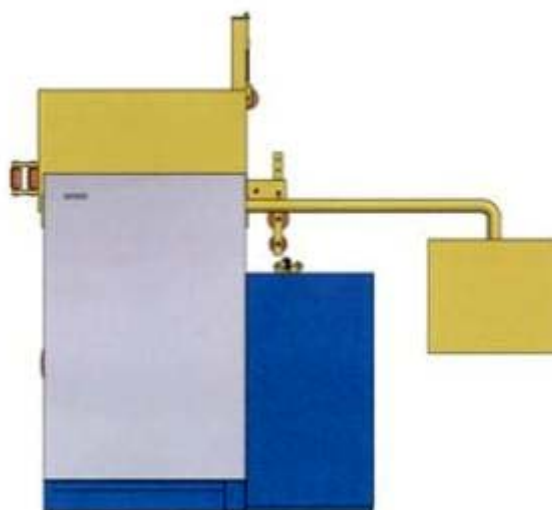

1.2

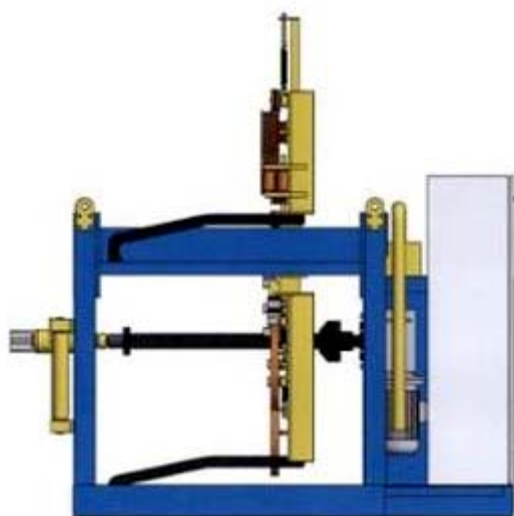

1.3

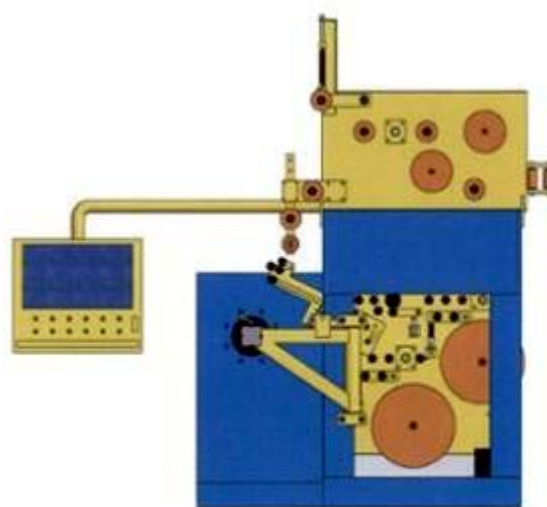

1.4

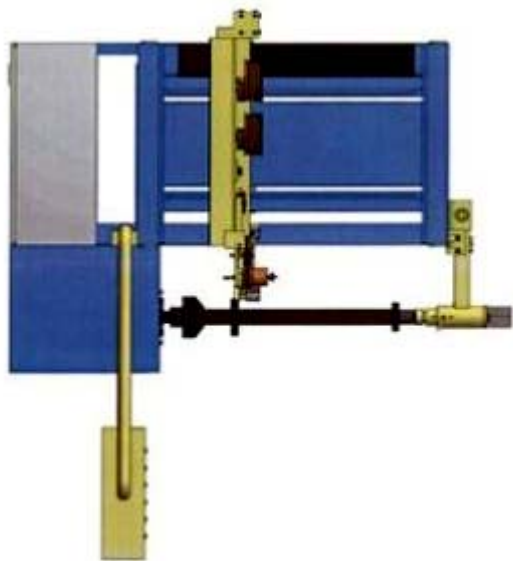

1.5

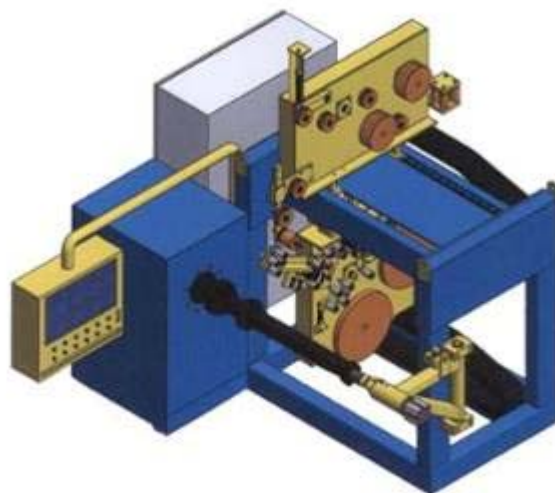

1.6

(11) **3-0031549**

(15) 02/10/2020

(21) 3-2019-00530

(18) 01/03/2024

(54) XÀ PHÒNG

(45) 25/11/2020 392B

CÔNG TY TNHH ECOLIFE (VN)

(73) Số 7 đường số 2, Gia Hòa, xã Phong Phú, huyện Bình Chánh, thành phố Hồ Chí Minh

(72) Trương Nguyễn Quế Hương (VN)

(55)

(51) 28-02

(22) 01/03/2019

(28) 1

(43) 25/02/2020 383A



1.1



1.2



1.3



1.4



1.5



1.6



1.7



1.8

- (11) **3-0031550**  
(15) 02/10/2020 (51) 25-01  
(21) 3-2019-01023 (22) 23/04/2019  
(18) 23/04/2024  
(54) THANH NHÔM ĐỊNH HÌNH (28) 1  
(45) 25/11/2020 392B (43) 25/02/2020 383A  
CÔNG TY TNHH MỘT THÀNH VIÊN ĐĂNG QUANG (VN)  
(73) Đường Trường Chinh, khu phố 1, phường Phú Tài, thành phố Phan Thiết, tỉnh Bình Thuận  
(72) Võ Trường Thọ (VN)  
(74) Công ty TNHH một thành viên Trường Luật (Trường Luật)  
(55)

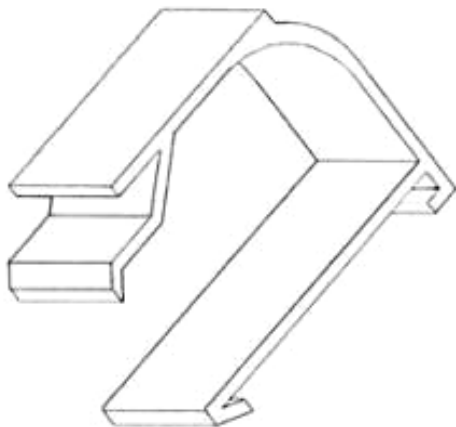

1.1

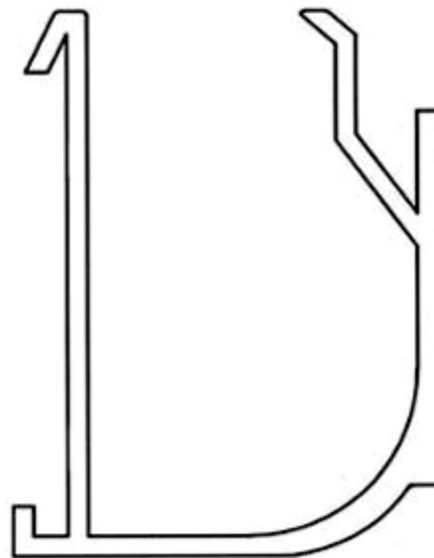

1.2



1.3



1.4



1.5



1.6



- (11) **3-0031551**  
(15) 02/10/2020 (51) 25-01  
(21) 3-2019-01029 (22) 23/04/2019  
(18) 23/04/2024  
(54) THANH NHÔM ĐỊNH HÌNH (28) 1  
(45) 25/11/2020 392B (43) 25/02/2020 383A  
CÔNG TY TNHH MỘT THÀNH VIÊN ĐĂNG QUANG (VN)  
(73) Đường Trường Chinh, khu phố 1, phường Phú Tài, thành phố Phan Thiết, tỉnh Bình Thuận  
(72) Võ Trường Thọ (VN)  
(74) Công ty TNHH một thành viên Trường Luật (Trường Luật)  
(55)

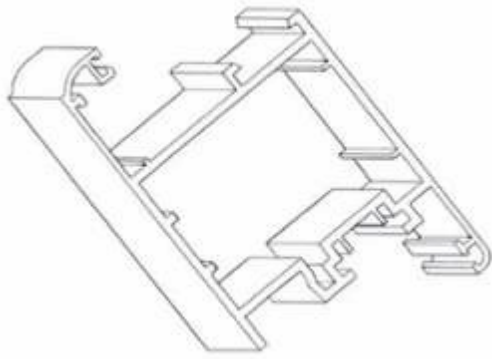

1.1

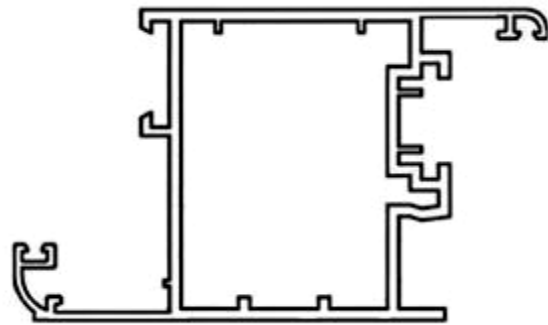

1.2



1.3



1.4



1.5



1.6

- (11) **3-0031552**  
(15) 02/10/2020 (51) 23-01  
(21) 3-2019-01031 (22) 23/04/2019  
(18) 23/04/2024  
(54) VAN ĐIỀU KHIỂN ĐIỆN TỬ (28) 1  
(30) 2018-025483 22/11/2018 JP;  
(45) 25/11/2020 392B (43) 25/08/2019 377A  
SMC CORPORATION (JP)  
(73) 14-1, Sotokanda 4-chome, Chiyoda-ku, Tokyo, 1010021 JAPAN  
1. MINEHIKO MITA (JP)  
(72) 2. MASAKI MORIMOTO (JP)  
(74) Công ty TNHH Tầm nhìn và Liên danh (VISION & ASSOCIATES CO.LTD.)  
(55)

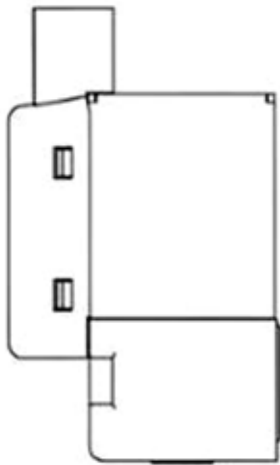

1.1

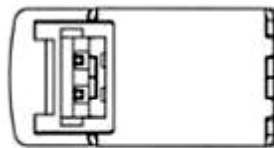

1.2

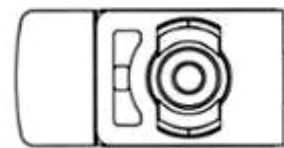

1.3



1.4



1.5

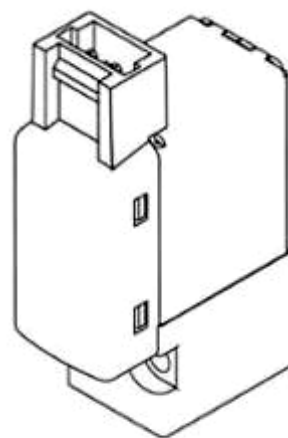

1.6

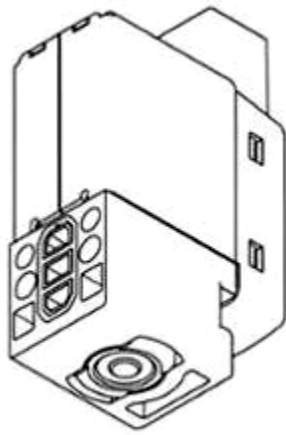

1.7

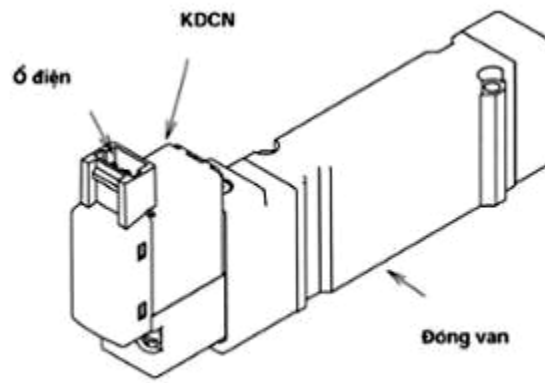

1.8

(11) **3-0031553**

(15) 02/10/2020

(21) 3-2019-01468

(18) 07/06/2024

(54) BẢN LỀ

(45) 25/11/2020 392B

CÔNG TY CỔ PHẦN SEVENDAYS (VN)

(73) NO6B-LK 46A khu đất dịch vụ Vạn Phúc, phường Vạn Phúc, quận Hà Đông, thành phố Hà Nội

(72) Nguyễn Thị Thu (VN)

(55)

(51) 08-06

(22) 07/06/2019

(28) 1

(43) 25/02/2020 383A



1.1



1.2



1.3



1.4



1.5



1.6



1.7

- (11) **3-0031554**  
(15) 02/10/2020 (51) 19-06  
(21) 3-2019-02350 (22) 17/09/2019  
(18) 17/09/2024  
(54) BÚT CHÌ BẮM (28) 1  
(30) 201930118935.3 21/03/2019 CN;  
(45) 25/11/2020 392B (43) 25/02/2020 383A  
(73) KOKUYO CO., LTD. (JP)  
1-1, Oimazato-minami 6-chome, Higashinari-ku, Osaka-shi, Osaka, Japan  
(72) 1. YOSHIHARU KANAZAWA (JP)  
2. NORIKO WATANABE (JP)  
(74) Công ty TNHH Sở hữu trí tuệ HA VIP (HAVIP CO., LTD.)  
(55)



1.1



1.2



1.3



1.4



1.5



1.6



1.7

- (11) **3-0031555**  
(15) 02/10/2020 (51) 19-06  
(21) 3-2019-02351 (22) 17/09/2019  
(18) 17/09/2024  
(54) BÚT BI (28) 1  
(30) 201930118931.5 21/03/2019 CN;  
(45) 25/11/2020 392B (43) 25/02/2020 383A  
(73) KOKUYO CO., LTD. (JP)  
1-1, Oimazato-minami 6-chome, Higashinari-ku, Osaka-shi, Osaka, Japan  
(72) 1. YOSHIHARU KANAZAWA (JP)  
2. NORIKO WATANABE (JP)  
(74) Công ty TNHH Sở hữu trí tuệ HA VIP (HAVIP CO., LTD.)  
(55)



- (11) **3-0031556**  
(15) 02/10/2020 (51) 19-06  
(21) 3-2019-02352 (22) 17/09/2019  
(18) 17/09/2024  
(54) BÚT BI (28) 1  
(30) 201930118840.1 21/03/2019 CN;  
(45) 25/11/2020 392B (43) 25/02/2020 383A  
(73) KOKUYO CO., LTD. (JP)  
1-1, Oimazato-minami 6-chome, Higashinari-ku, Osaka-shi, Osaka, Japan  
(72) 1. YOSHIHARU KANAZAWA (JP)  
2. NORIKO WATANABE (JP)  
(74) Công ty TNHH Sở hữu trí tuệ HA VIP (HAVIP CO., LTD.)  
(55)



1.1



1.2



1.3



1.4



1.5



1.6



1.7

- (11) **3-0031557**  
(15) 02/10/2020 (51) 19-06  
(21) 3-2019-02353 (22) 17/09/2019  
(18) 17/09/2024  
(54) BÚT CHÌ BẮM (28) 1  
(30) 201930118862.8 21/03/2019 CN;  
(45) 25/11/2020 392B (43) 25/02/2020 383A  
KOKUYO CO., LTD. (JP)  
(73) 1-1, Oimazato-minami 6-chome, Higashinari-ku, Osaka-shi, Osaka, Japan  
1. YOSHIHARU KANAZAWA (JP)  
(72) 2. NORIKO WATANABE (JP)  
(74) Công ty TNHH Sở hữu trí tuệ HA VIP (HAVIP CO., LTD.)  
(55)



1.1



1.2



1.3



1.4



1.5



1.6



1.7



- (11) **3-0031558**  
(15) 02/10/2020 (51) 13-02  
(21) 3-2019-02465 (22) 26/09/2019  
(18) 26/09/2024  
(54) ẮC QUY (28) 1  
(30) 201930131507.4 27/03/2019 CN;  
(45) 25/11/2020 392B (43) 30/01/2020 382A  
(73) BOSCH AUTOMOTIVE PRODUCTS (SUZHOU) CO., LTD. (CN)  
126 Suhong W Rd, Wuzhong, Suzhou, Jiangsu, China, 215021  
(72) 1. YAN SUN (CN)  
2. YIN YU (CN)  
(74) Công ty Luật TNHH Phạm và Liên danh (PHAM & ASSOCIATES)  
(55)



1.1



1.2



1.3



1.4



1.5

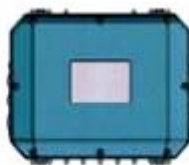

1.6



1.7



1.8

- (11) **3-0031559**  
(15) 02/10/2020 (51) 09-05  
(21) 3-2019-02539 (22) 04/10/2019  
(18) 04/10/2024  
(54) BAO GÓI (28) 1  
(45) 25/11/2020 392B (43) 30/01/2020 382A  
CÔNG TY CỔ PHẦN BÁNH KẸO HẢI HÀ (VN)  
(73) Số 25-27 đường Trương Định, phường Trương Định, quận Hai Bà Trưng, thành phố Hà Nội  
(72) Bùi Thị Thanh Hương (VN)  
(74) Công ty TNHH Sở hữu trí tuệ INNETCO-Hoàng Phúc (INNETCO CO., LTD)  
(55)



1.1



1.2

(11) **3-0031560**

(15) 05/10/2020

(21) 3-2019-03109

(18) 03/12/2024

(54) CHAI NƯỚC

(45) 25/11/2020 392B

(51) 09-01

(22) 03/12/2019

(28) 1

(43) 25/02/2020 383A

CÔNG TY TNHH NƯỚC GIẢI KHÁT MEGA (VN)

(73) Số 19 đường 4A, khu dân cư Trung Sơn, xã Bình Hưng, huyện Bình Chánh, thành phố Hồ Chí Minh

(72) Nguyễn Song Tâm (VN)

(74) Công ty Luật TNHH Việt An (VIET AN LAW FIRM)

(55)



1.1



1.2



1.3



1.4



1.5

(11) **3-0031561**

(15) 03/10/2020

(21) 3-2019-01612

(18) 25/06/2024

(54) **MÁY PHA CÀ PHÊ**

(45) 25/11/2020 392B

(73) **CÔNG TY TNHH SOTIX (VN)**

(73) 352/2/1 đường TTH21, phường Tân Thới Hiệp, quận 12, thành phố Hồ Chí Minh

(72) **Trần Đức Thịnh (VN)**

(74) **Công ty Luật TNHH Việt An (VIET AN LAW FIRM)**

(55)

(51) 31-00

(22) 25/06/2019

(28) 1

(43) 25/02/2020 383A

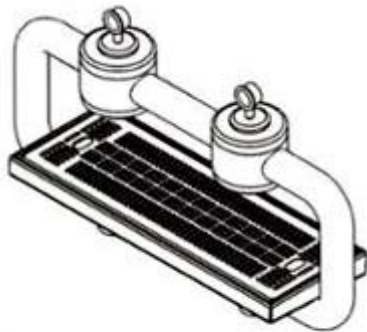

1.1

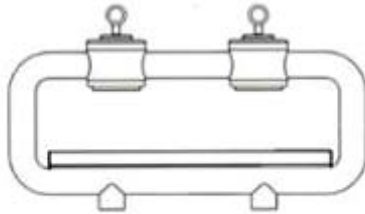

1.2

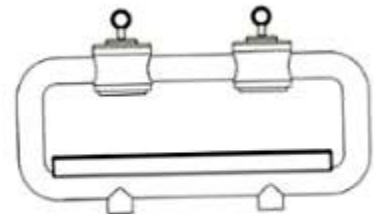

1.3

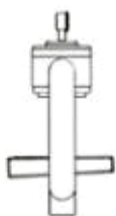

1.4

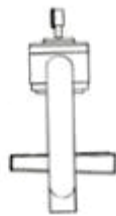

1.5



1.6

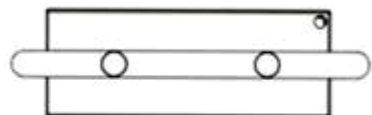

1.7

- (11) **3-0031562**  
(15) 03/10/2020 (51) 14-03  
(21) 3-2018-01453 (22) 13/07/2018  
(18) 13/07/2023  
(54) THIẾT BỊ NHẬN ĐIỆN TÀU THỦY (28) 1  
(45) 25/11/2020 392B (43) 27/04/2020 385AKD  
TẬP ĐOÀN CÔNG NGHIỆP - VIỆN THÔNG QUÂN ĐỘI (VIETTEL) (VN)  
(73) Số 1 đường Trần Hữu Dực, phường Mỹ Đình 2, quận Nam Từ Liêm, thành phố Hà Nội  
1. LÊ MINH KIỆT (VN)  
2. NGUYỄN MINH KHÁNH NGỌC (VN)  
(72) 3. NGUYỄN TUẤN PHƯỚC (VN)  
4. NGUYỄN CÔNG TRÌNH (VN)  
5. DƯƠNG MINH KHÁNH (VN)  
(74) Văn phòng Luật sư Tân Hà (VPLS TAN HA)  
(55)



1.1



1.2



1.3



1.4



1.5

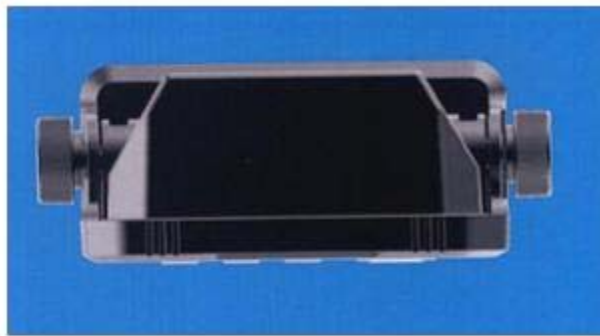

1.6



1.7

- (11) **3-0031563**  
(15) 03/10/2020 (51) 13-02  
(21) 3-2019-02148 (22) 23/08/2019  
(18) 23/08/2024  
(54) BỘ PIN (28) 1  
(30) 29/694,585 12/06/2019 US;  
(45) 25/11/2020 392B (43) 25/12/2019 381A  
(73) TECHTRONIC CORDLESS GP (US)  
100 Innovation Way, Anderson, SC 29621, United States of America  
1. NATARAJ CHANDRASEKHARAN (IN)  
2. RYAN J. MARINO (US)  
3. BRENT M. WILLEY (US)  
(72) 4. MATTHEW T. AARON (US)  
5. FREDERICK BRYAN (US)  
6. TYLER J. ROWE (US)  
(74) Công ty TNHH Tầm nhìn và Liên danh (VISION & ASSOCIATES CO.LTD.)  
(55)

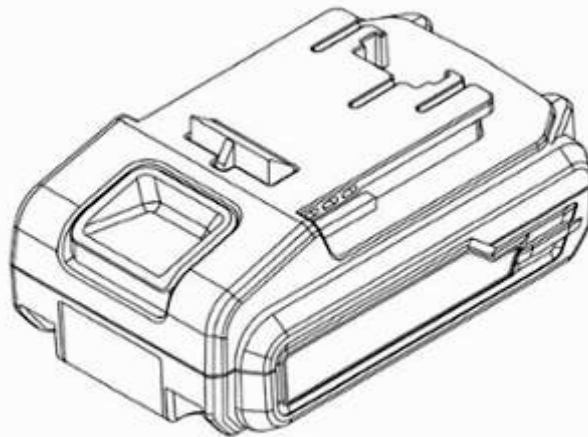

1.1

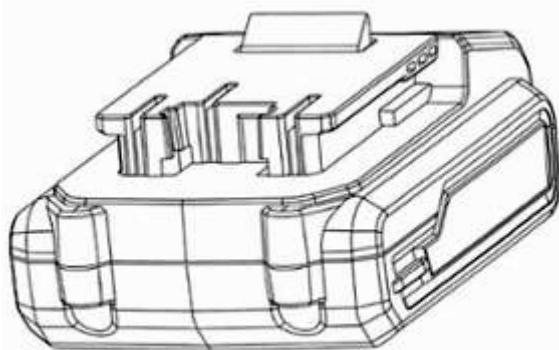

1.2

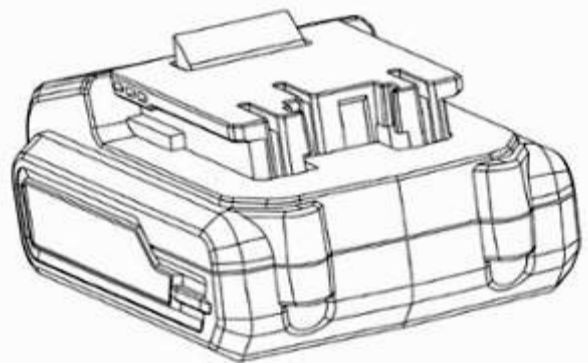

1.3

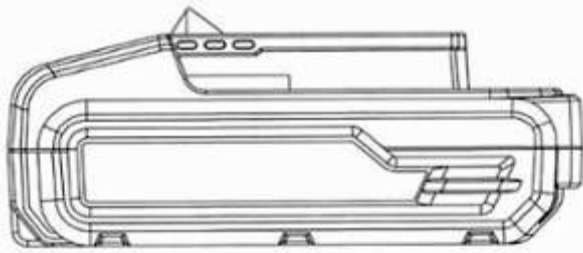

1.4

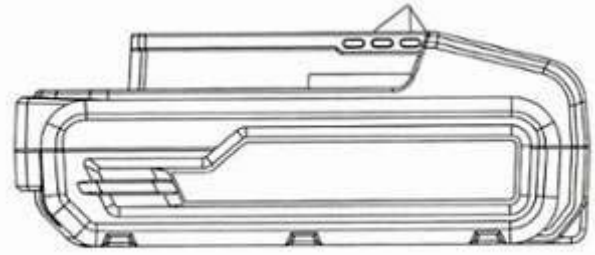

1.5

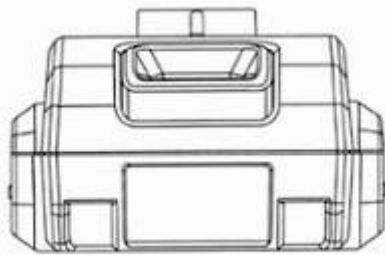

1.6

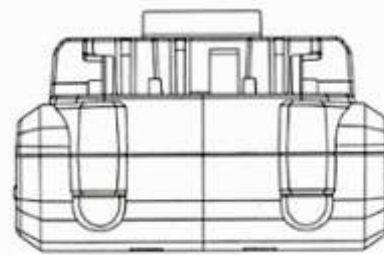

1.7

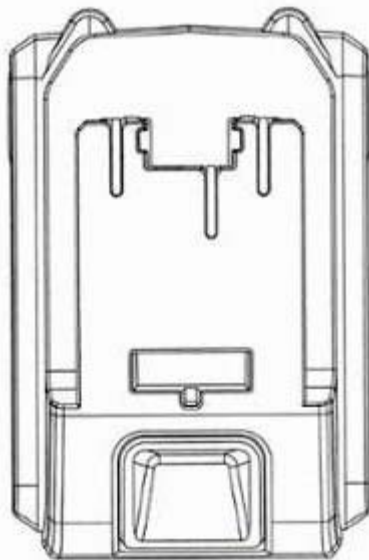

1.8



1.9



- (11) **3-0031564**  
(15) 05/10/2020 (51) 10-05  
(21) 3-2019-00833 (22) 02/04/2019  
(18) 02/04/2024  
(54) THIẾT BỊ BÁO CHÁY (28) 1  
(30) 005795929 12/10/2018 EM;  
(45) 25/11/2020 392B (43) 25/09/2019 378A  
NITTAN COMPANY, LIMITED (JP)  
(73) 54-5, 1-chome, Sasazuka, Shibuya-ku, Tokyo 151-8535, Japan  
(72) Ryuichi YAMASAKI (JP)  
(74) CÔNG TY LUẬT TRÁCH NHIỆM HỮU HẠN AMBYS HÀ NỘI (AMBYS HANOI)  
(55)

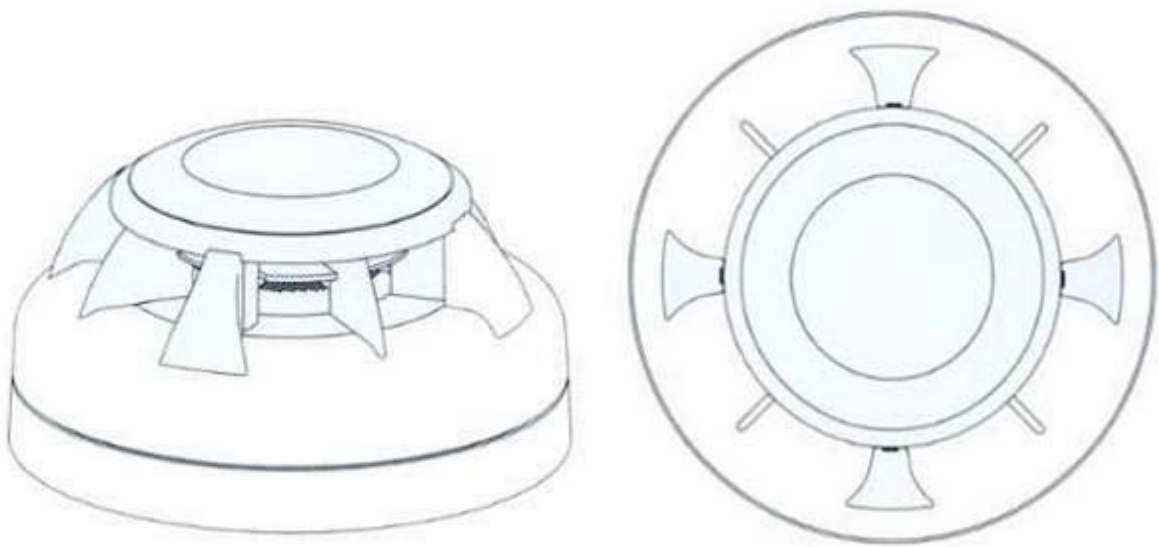

1.1

1.2

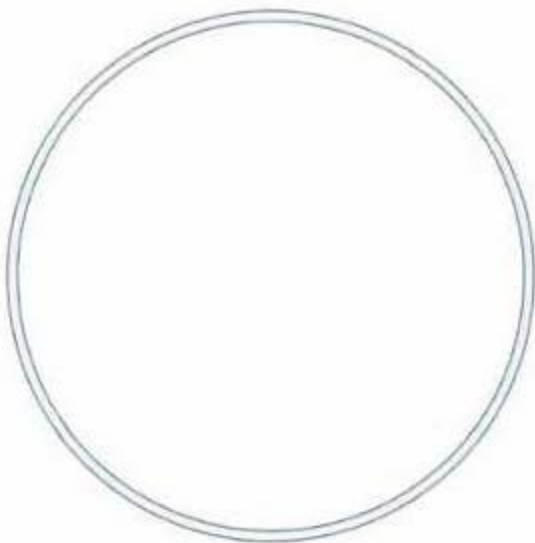

1.3

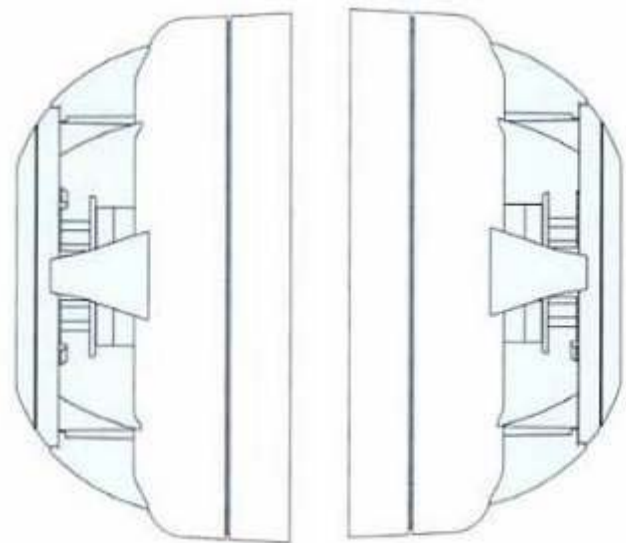

1.4

1.5

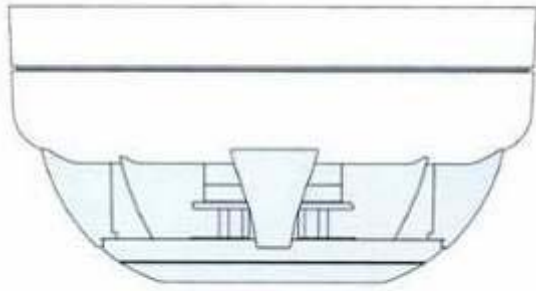

1.6

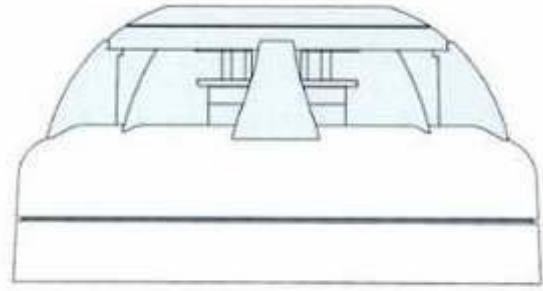

1.7

- (11) **3-0031565**
- (15) 05/10/2020
- (21) 3-2019-00864
- (18) 05/04/2024
- (54) **MÁY XỬ LÝ LAZE**
- (30) 29/666,312 11/10/2018 US;
- (45) 25/11/2020 392B
- (73) **ELECTRO SCIENTIFIC INDUSTRIES, INC. (US)**  
13900 NW Science Park Drive, Portland, OR 97229, United States of America
- (72) 1. WILLEY, JEREMY (US)  
2. NEUFELD, CORIE (US)  
3. BILYEU, BRANDON (US)
- (74) Công ty Luật TNHH T&G (TGVN)
- (55)
- (51) 15-99
- (22) 05/04/2019
- (28) 1
- (43) 25/12/2019 381A



1.1



1.2

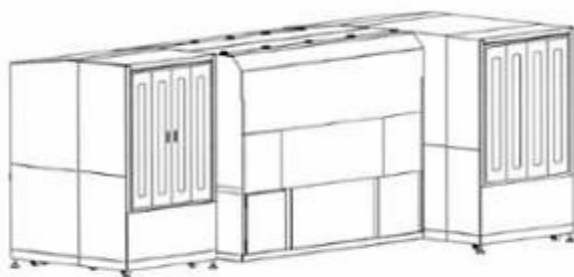

1.3



1.4



1.5

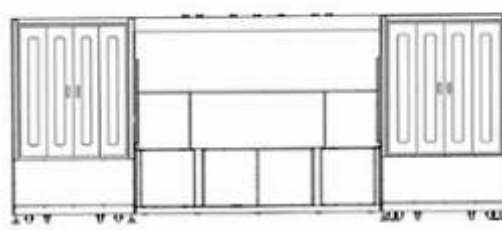

1.6

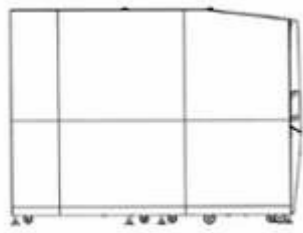

1.7

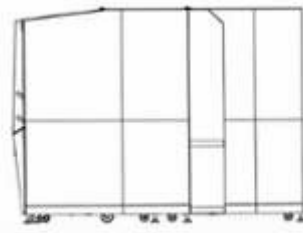

1.8



1.9

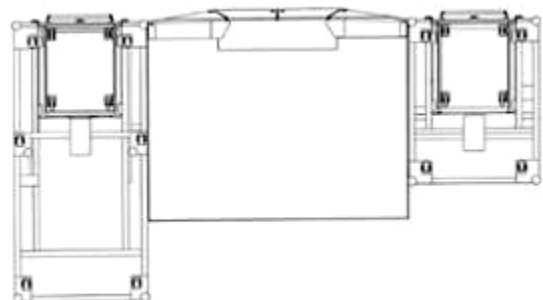

1.10

- (11) **3-0031566**  
(15) 05/10/2020 (51) 08-08  
(21) 3-2019-01680 (22) 03/07/2019  
(18) 03/07/2024  
(54) CHỐT NỐI ĐỊNH HÌNH HÌNH GÓC VUÔNG (28) 1  
(45) 25/11/2020 392B (43) 25/02/2020 383A  
(73) THÁI LONG QUÂN (VN)  
(73) Khu phố 8, phường 1, thành phố Đông Hà, tỉnh Quảng Trị  
(72) Thái Long Quân (VN)  
(74) Công ty TNHH Tư vấn - Dịch thuật - Sở hữu trí tuệ Á Đông (Á Đông IP CONSULTANCY CO.,LTD.)  
(55)



1.1



1.2



1.3

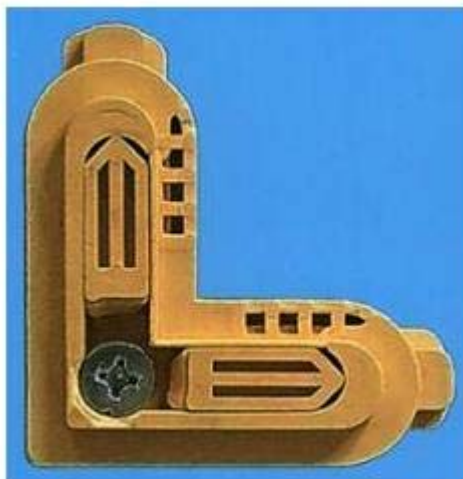

1.4



1.5

- (11) **3-0031567**  
(15) 05/10/2020 (51) 09-08  
(21) 3-2019-02344 (22) 16/09/2019  
(18) 16/09/2024  
(54) TẤM NÂNG HÀNG (28) 1  
(45) 25/11/2020 392B (43) 30/01/2020 382A  
(73) CÔNG TY CỔ PHẦN SẢN XUẤT NHỰA DUY TÂN (VN)  
298 Hồ Học Lãm, phường An Lạc, quận Bình Tân, thành phố Hồ Chí Minh  
(72) Trần Đức Xuyên (VN)  
(74) Công ty TNHH Sở hữu trí tuệ INVENTIO (INVENTIO CO.,LTD)  
(55)



1.1



1.2



1.3

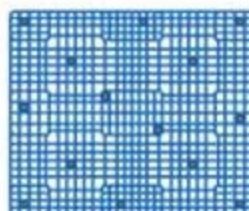

1.4

- (11) **3-0031568**  
(15) 05/10/2020 (51) 09-05  
(21) 3-2019-02718 (22) 23/10/2019  
(18) 23/10/2024  
(54) BAO BÌ GẠO (28) 1  
(45) 25/11/2020 392B (43) 25/02/2020 383A  
(73) CÔNG TY CỔ PHẦN THƯƠNG MẠI SAO KHUÊ (VN)  
Km 12 quốc lộ 47, xã Đông Hoàng, huyện Đông Sơn, tỉnh Thanh Hoá  
(72) Đỗ Thế Anh (VN)  
(74) Công ty TNHH Tư vấn A & S (A&S CO.,LTD)  
(55)



1.1



1.2

- (11) **3-0031569**  
(15) 05/10/2020 (51) 09-05  
(21) 3-2019-02720 (22) 23/10/2019  
(18) 23/10/2024  
(54) BAO BÌ GẠO (28) 1  
(45) 25/11/2020 392B (43) 25/02/2020 383A  
CÔNG TY CỔ PHẦN THƯƠNG MẠI SAO KHUÊ (VN)  
(73) Km 12 quốc lộ 47, xã Đông Hoàng, huyện Đông Sơn, tỉnh Thanh Hoá  
(72) Đỗ Thế Anh (VN)  
(74) Công ty TNHH Tư vấn A & S (A&S CO.,LTD)  
(55)



1.1



1.2



- (11) **3-0031570**  
(15) 05/10/2020 (51) 20-03  
(21) 3-2020-00075 (22) 08/01/2020  
(18) 08/01/2025  
(54) HỘP QUẢNG CÁO NGOÀI TRỜI (28) 1  
(45) 25/11/2020 392B (43) 25/03/2020 384AKD  
(73) CÔNG TY TNHH GIẢI PHÁP THANH TOÁN ESPAY (VN)  
267/4 Điện Biên Phủ, phường 07, quận 3, thành phố Hồ Chí Minh  
(72) Nguyễn Thị Hồng Duyên (VN)  
(55)

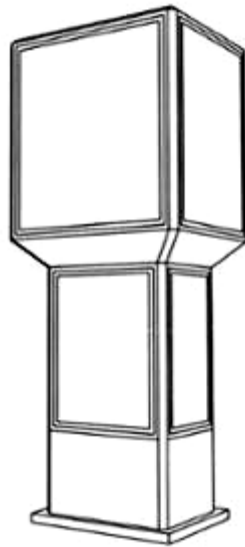

1.1

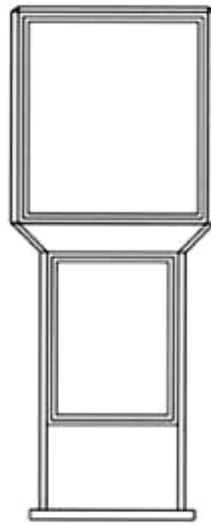

1.2

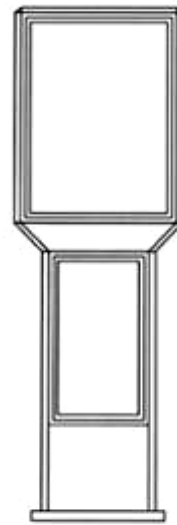

1.3



1.4

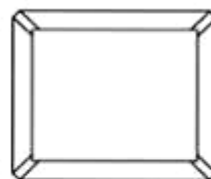

1.5

- (11) **3-0031571**  
(15) 06/10/2020 (51) 20-03  
(21) 3-2020-00076 (22) 08/01/2020  
(18) 08/01/2025  
(54) **HỘP QUẢNG CÁO NGOÀI TRỜI** (28) 1  
(45) 25/11/2020 392B (43) 25/03/2020 384AKD  
(73) **CÔNG TY TNHH GIẢI PHÁP THANH TOÁN ESPAY (VN)**  
267/4 Điện Biên Phủ, phường 07, quận 3, thành phố Hồ Chí Minh  
(72) Nguyễn Thị Hồng Duyên (VN)  
(55)

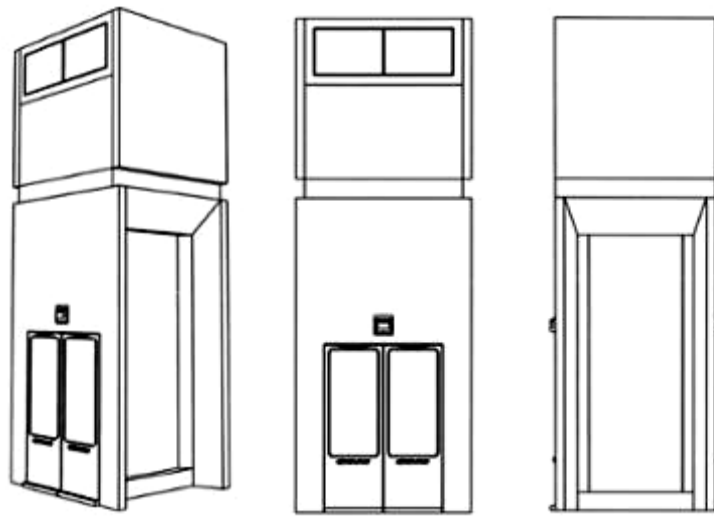

1.1

1.2

1.3

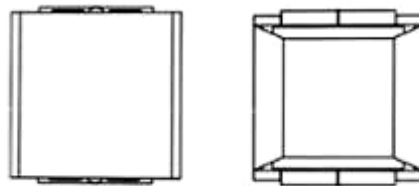

1.4

1.5

- (11) 3-0031572  
 (15) 06/10/2020 (51) 09-01  
 (21) 3-2018-02718 (22) 14/12/2018  
 (18) 14/12/2023  
 (54) CHAI (28) 1  
 (45) 25/11/2020 392B (43) 25/11/2019 380A  
 CÔNG TY CỔ PHẦN THỰC PHẨM SỮA TH (VN)  
 (73) Xã Nghĩa Sơn, huyện Nghĩa Đàn, tỉnh Nghệ An  
 (72) Vũ Phạm Duy (VN)  
 (74) CÔNG TY LUẬT TNHH IP MAX (IPMAX LAW FIRM)  
 (55)



1.1

1.2

1.3

1.4

1.5

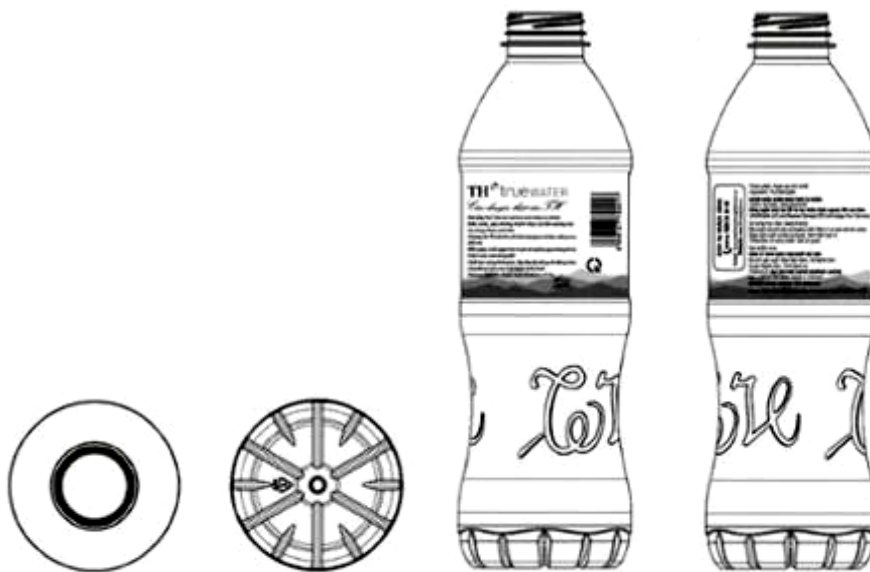

1.6

1.7

1.8

1.9

- (11) **3-0031573**  
(15) 06/10/2020 (51) 12-11  
(21) 3-2019-00164 (22) 14/01/2019  
(18) 14/01/2024  
(54) XE ĐIỆN (28) 1  
(45) 25/11/2020 392B (43) 25/04/2019 373A  
CÔNG TY TNHH SẢN XUẤT VÀ KINH DOANH VINFAST (VN)  
(73) Khu kinh tế Đình Vũ-Cát Hải, đảo Cát Hải, thị trấn Cát Hải, huyện Cát Hải, thành phố Hải Phòng  
1. CARTIA GUGLIELMO GIOVANNI (IT)  
(72) 2. VICEDOMINI DIMITRI (IT)  
3. EPIFANI NAZZARENO (IT)  
(74) CÔNG TY LUẬT TRÁCH NHIỆM HỮU HẠN AMBYS HÀ NỘI (AMBYS HANOI)  
(55)



1.1



1.2



1.3



1.4



1.5



1.6



1.7



1.8



1.9



1.10

- (11) **3-0031574**  
(15) 06/10/2020 (51) 19-08  
(21) 3-2019-01875 (22) 25/07/2019  
(18) 25/07/2024  
(54) NHÃN SẢN PHẨM (28) 2  
(45) 25/11/2020 392B (43) 25/11/2019 380A  
(73) CÔNG TY TNHH GIẤY VĨNH THÀNH PHÁT (VN)  
Khu Dương Ổ, phường Phong Khê, thành phố Bắc Ninh, tỉnh Bắc Ninh  
(72) Nguyễn Văn Tĩnh (VN)  
(74) Công ty TNHH MASTERBRAND (MASTERBRAND)  
(55)



1



2

- (11) **3-0031575**  
(15) 06/10/2020  
(21) 3-2019-02395  
(18) 20/09/2024  
(54) **YÊN XE ĐẠP**  
(30) 29/684,664 22/03/2019 US;  
(45) 25/11/2020 392B  
(73) ISM SADDLES, LLC (US)  
1909 Foggy Ridge Parkway, Lutz, Florida 33559, United States of America  
(72) Steven G. Toll (US)  
(74) Công ty Luật TNHH T&G (TGVN)  
(55)
- (51) 12-16  
(22) 20/09/2019  
(28) 2  
(43) 30/01/2020 382A

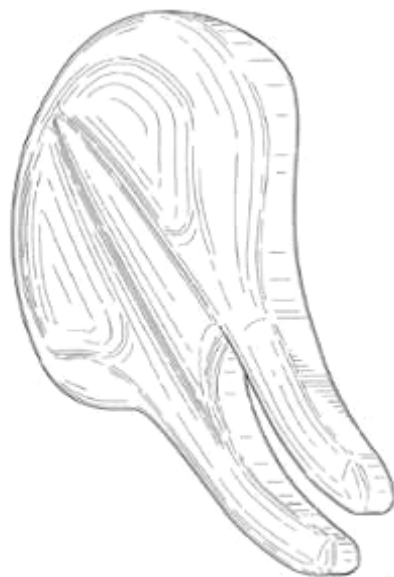

1.1

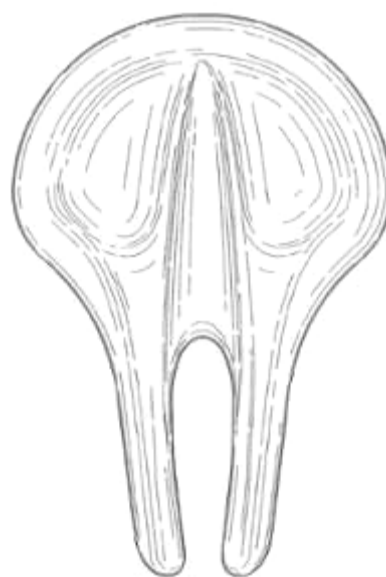

1.2



1.3



1.4



1.5



1.6



1.7



2.1

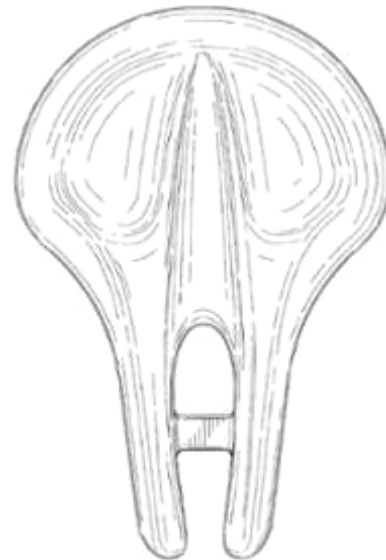

2.2



2.3



2.4



2.5



2.6



2.7



(11) **3-0031576**

(15) 06/10/2020

(21) 3-2019-02435

(18) 24/09/2024

(54) BÚT

(45) 25/11/2020 392B

(51) 19-06

(22) 24/09/2019

(28) 1

(43) 25/02/2020 383A

CÔNG TY CỔ PHẦN TẬP ĐOÀN THIÊN LONG (VN)

(73) Lô 6-8-10-12 đường số 3, khu công nghiệp Tân Tạo, quận Bình Tân, thành phố Hồ Chí Minh

(72) Cô Gia Thọ (VN)

(74) Công ty TNHH Tư vấn sở hữu trí tuệ Việt (VIET IP CO.,LTD.)

(55)

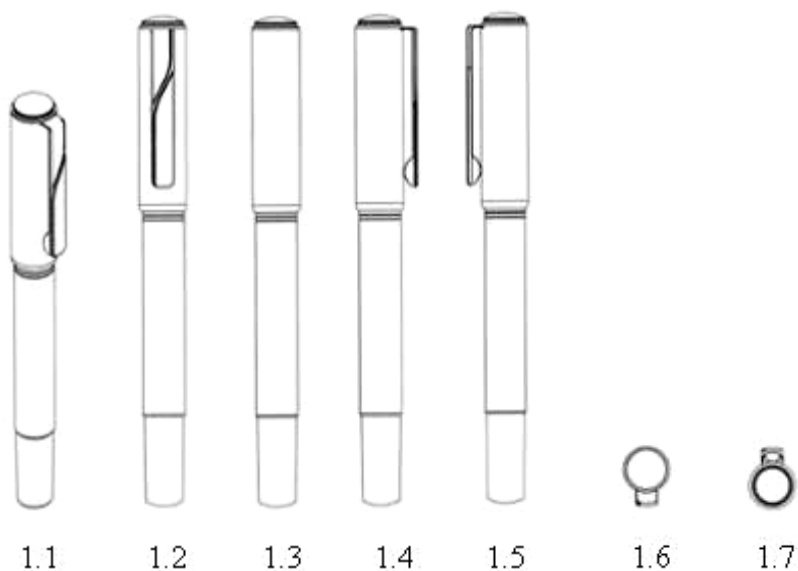

- (11) **3-0031577**
- (15) 06/10/2020
- (21) 3-2020-00006
- (18) 02/01/2025
- (54) KÉO
- (30) 2019-016977 30/07/2019 JP;
- (45) 25/11/2020 392B
- (73) PLUS CORPORATION (JP)  
1-28, Toranomom 4-chome, Minato-ku, Tokyo, JAPAN
- (72) 1. RYOTA YOKOTO (JP)  
2. KEITA KURE (JP)  
3. SHINYA ABE (JP)  
4. HAYATO HORIE (JP)
- (74) Công ty Luật TNHH Phạm và Liên danh (PHAM & ASSOCIATES)
- (55)

- (51) 08-03
- (22) 02/01/2020
- (28) 1
- (43) 25/02/2020 383A

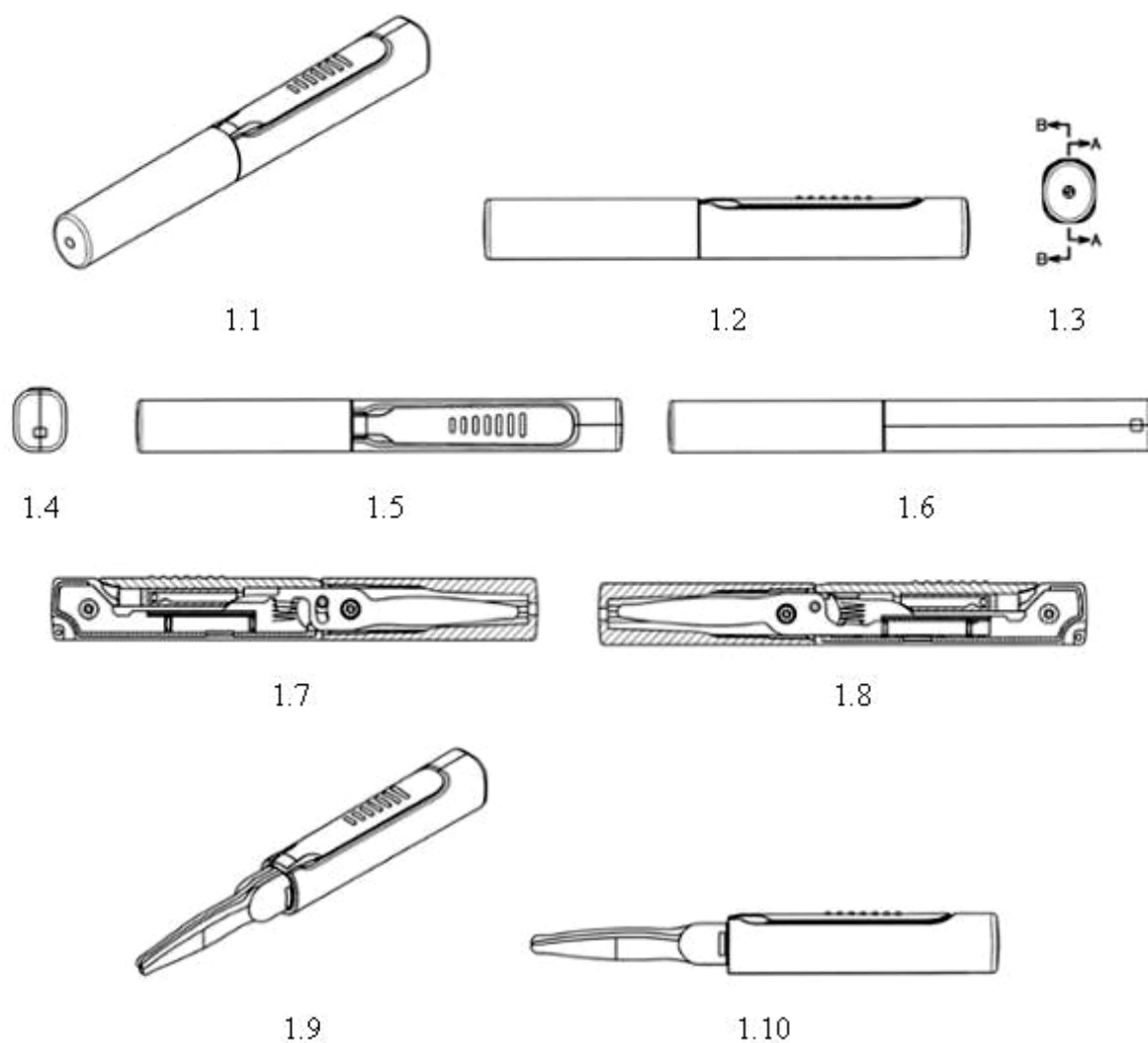



1.11



1.12



1.13



1.14



1.15



1.16



1.17

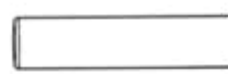

1.18

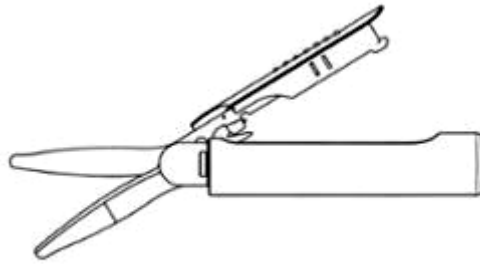

1.19



1.20

- (11) **3-0031578**  
(15) 06/10/2020 (51) 09-03  
(21) 3-2019-01648 (22) 28/06/2019  
(18) 28/06/2024  
(54) **HỘP ĐỰNG MỸ PHẨM** (28) 1  
(45) 25/11/2020 392B (43) 25/10/2019 379A  
**CÔNG TY TNHH SẢN XUẤT THƯƠNG MẠI XUẤT NHẬP KHẨU THIÊN PHÚ TÀI (VN)**  
(73) 222 Hiệp Bình, khu phố 7, phường Hiệp Bình Chánh, quận Thủ Đức, thành phố Hồ Chí Minh  
(72) Nguyễn Văn Tài (VN)  
(55)



1.1



1.2

- (11) 3-0031579  
(15) 06/10/2020  
(21) 3-2019-02278  
(18) 09/09/2024  
(54) TƯỢNG TRANG TRÍ  
(45) 25/11/2020 392B  
(73) NGUYỄN QUỐC NAM (VN)  
1248 Kha Vạn Cân, phường Linh Trung, quận Thủ Đức, thành phố Hồ Chí Minh  
(72) Nguyễn Quốc Nam (VN)  
(55)
- (51) 11-02  
(22) 09/09/2019  
(28) 1  
(43) 30/01/2020 382A



1.1



1.2



1.3



1.4



1.5



1.6

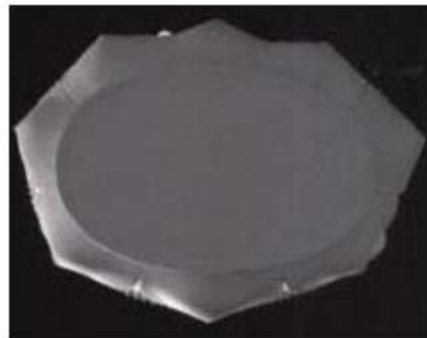

1.7

(11) **3-0031580**

(15) 06/10/2020

(21) 3-2019-03038

(18) 26/11/2024

(54) CHAI

(45) 25/11/2020 392B

(73) CÔNG TY CỔ PHẦN NGÔI SAO THIÊN HÀ (VN)

(73) Số 87 Láng Hạ, phường Thành Công, quận Ba Đình, thành phố Hà Nội

(72) Nguyễn Anh Tuấn (VN)

(55)

(51) 09-01

(22) 26/11/2019

(28) 1

(43) 25/02/2020 383A



1.1

1.2

1.3

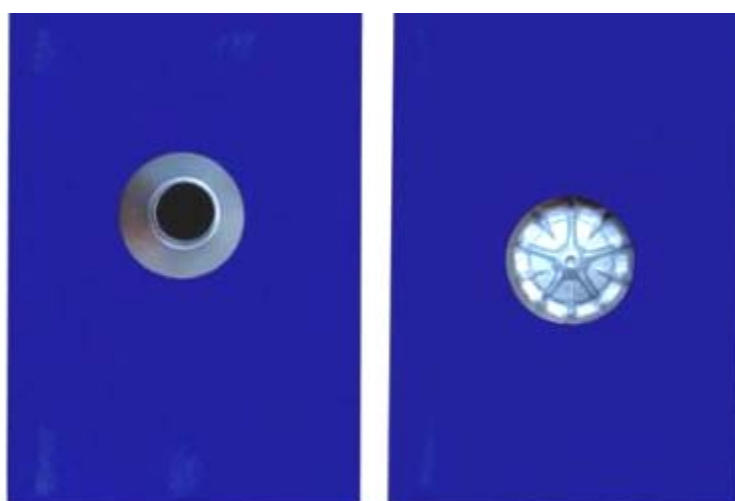

1.4

1.5

- (11) **3-0031581**  
(15) 06/10/2020 (51) 19-08  
(21) 3-2019-02187 (22) 29/08/2019  
(18) 29/08/2024  
(54) NHÃN SẢN PHẨM (28) 1  
(45) 25/11/2020 392B (43) 25/02/2020 383A  
CÔNG TY TNHH THỰC PHẨM 3F VIỆT (VN)  
(73) Thửa đất số 320, tờ bản đồ số 48, ấp Kiên An, xã An Lập, huyện Dầu Tiếng, tỉnh Bình Dương  
(72) Nguyễn Quốc Trung (VN)  
(55)

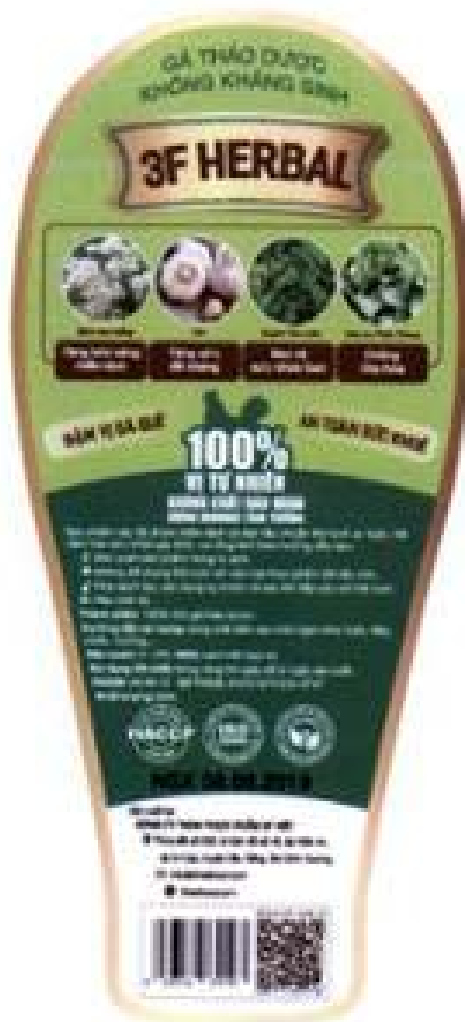



- (11) **3-0031582**  
(15) 07/10/2020 (51) 23-04  
(21) 3-2019-00476 (22) 22/02/2019  
(18) 22/02/2024  
(54) QUẠT TRẦN (28) 1  
(30) 18-00919-0202 14/09/2018 MY;  
(45) 25/11/2020 392B (43) 27/05/2019 374A  
PANASONIC INTELLECTUAL PROPERTY MANAGEMENT CO., LTD. (JP)  
(73) 1-61, Shiromi 2-chome, Chuo-ku, Osaka-shi, Osaka 540-6207 Japan  
1. YASHIO SHIMADA (JP)  
(72) 2. TAN CHIEN SHIUNG (MY)  
(74) Công ty Luật TNHH Phạm và Liên danh (PHAM & ASSOCIATES)  
(55)

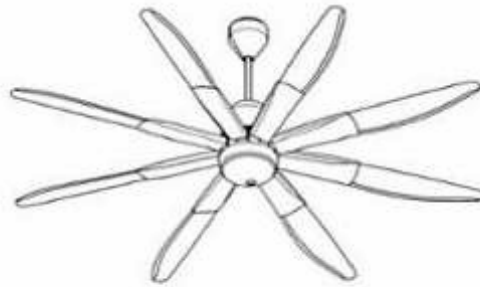

1.1

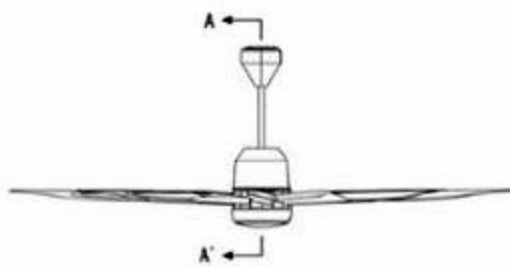

1.2

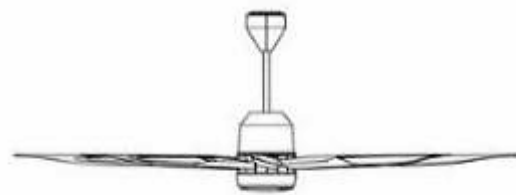

1.3

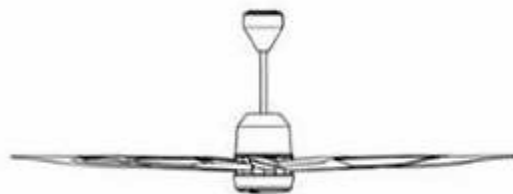

1.4

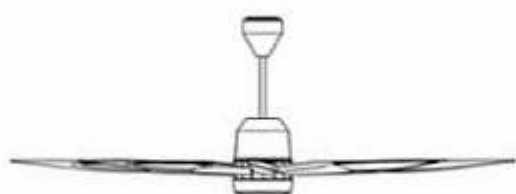

1.5

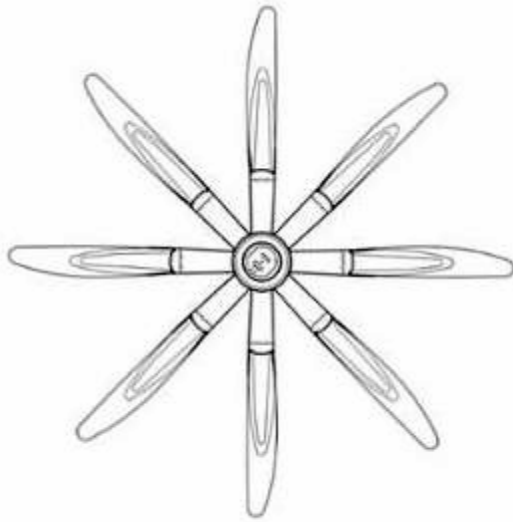

1.6

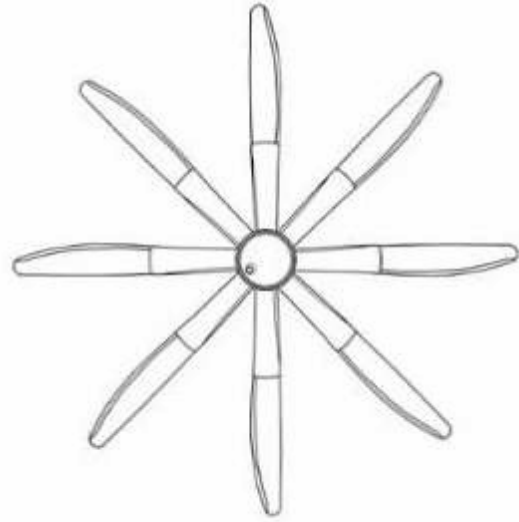

1.7

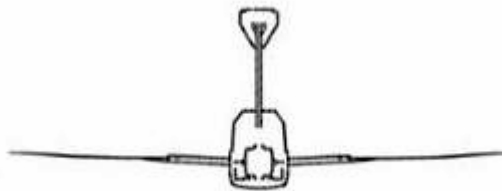

1.8

- (11) **3-0031583**  
(15) 07/10/2020 (51) 08-01; 15-09  
(21) 3-2019-02149 (22) 23/08/2019  
(18) 23/08/2024  
(54) MÁY CÔNG CỤ (28) 1  
(30) 29/694,584 12/06/2019 US;  
(45) 25/11/2020 392B (43) 25/12/2019 381A  
(73) TECHTRONIC CORDLESS GP (US)  
100 Innovation Way, Anderson, SC 29621, United States of America  
1. NATARAJ CHANDRASEKHARAN (IN)  
2. RYAN J. MARINO (US)  
3. BRENT M. WILLEY (US)  
(72) 4. MATTHEW T. AARON (US)  
5. FREDERICK BRYAN (US)  
6. TYLER J. ROWE (US)  
(74) Công ty TNHH Tầm nhìn và Liên danh (VISION & ASSOCIATES CO.LTD.)  
(55)



1.1

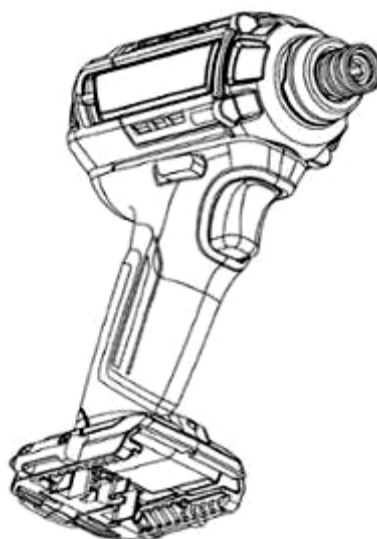

1.2

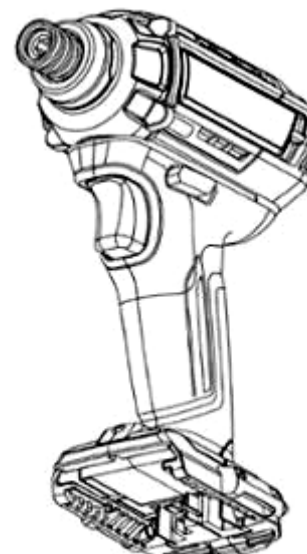

1.3

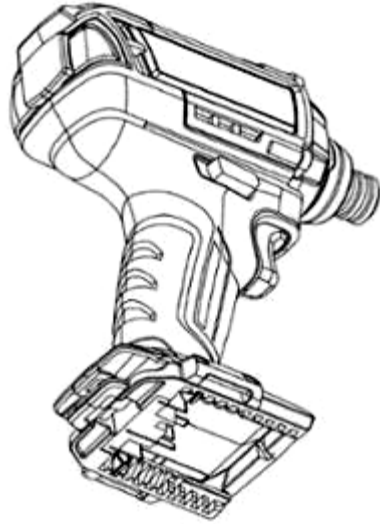

1.4

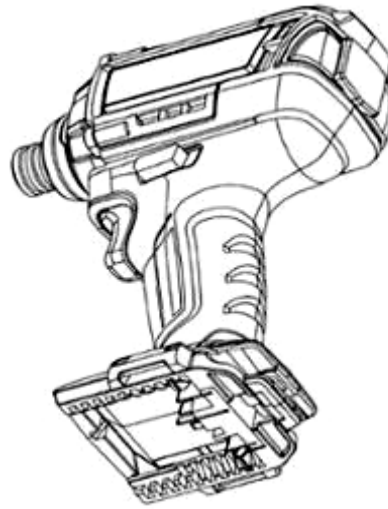

1.5



1.6



1.7

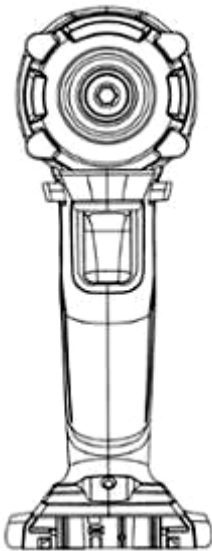

1.8

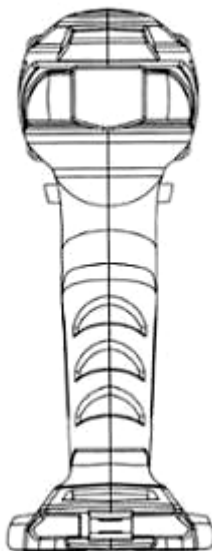

1.9

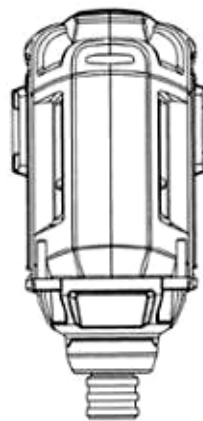

1.10

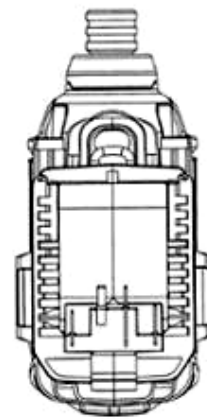

1.11

- (11) **3-0031584**  
(15) 07/10/2020 (51) 15-07  
(21) 3-2018-02698 (22) 13/12/2018  
(18) 13/12/2023  
(54) BỘ PHẬN HIỂN THỊ VÀ ĐIỀU KHIỂN CỦA TỦ LẠNH (28) 1  
(30) 201830315715.5 20/06/2018 CN;  
(45) 25/11/2020 392B (43) 25/12/2019 381A  
1. HEFEI MIDEA REFRIGERATOR CO., LTD. (CN)  
No. 669, West Changjiang Road, Hefei, Anhui 230601, China  
2. HEFEI HUALING CO., LTD. (CN)  
No. 176, Jin Xiu Road, Hefei Economic And Technological Development Area, Hefei, Anhui 230601, China  
(73) 3. MIDEA GROUP CO., LTD. (CN)  
B26-28F, Midea Headquarter Building, No. 6 Midea Avenue, Beijiao, Shunde, Foshan, Guangdong 528311, China  
(72) 1. LI, CHONG (CN)  
2. WEN, FENG (CN)  
(74) Công ty TNHH Trường Xuân (AGELESS CO.,LTD.)  
(55)



1.1



1.2



1.3



1.4



1.5



1.6



1.7



1.8

- (11) **3-0031585**  
(15) 07/10/2020 (51) 02-03  
(21) 3-2019-01652 (22) 28/06/2019  
(18) 28/06/2024  
(54) DÂY QUAI MŨ BẢO HỘ LAO ĐỘNG (28) 1  
(30) 30-2019-0018715 22/04/2019 KR;  
(45) 25/11/2020 392B (43) 25/12/2019 381A  
(73) SEONG AN SAVE CO., LTD (KR)  
65 Jungang-daero 941beon-gil, Busanjin-gu, Busan, Korea  
(72) 1. KIM SANG WOO (KR)  
2. KWON TAE HWAN (KR)  
(74) Công ty TNHH Tư vấn ALIATLEGAL (ALIAT LEGAL)  
(55)

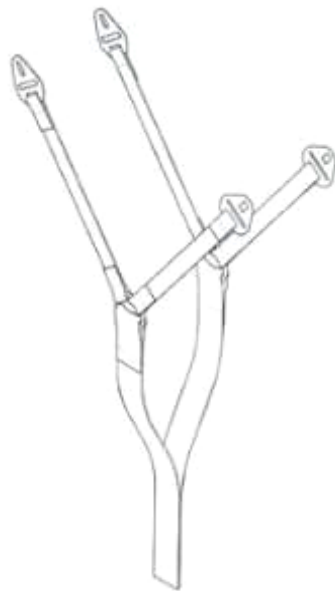

1.1

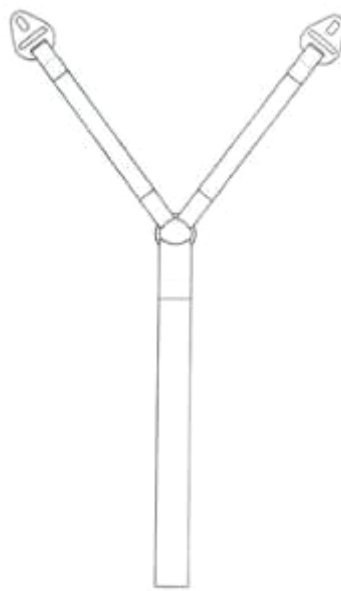

1.2



1.3



1.4



1.5



1.6

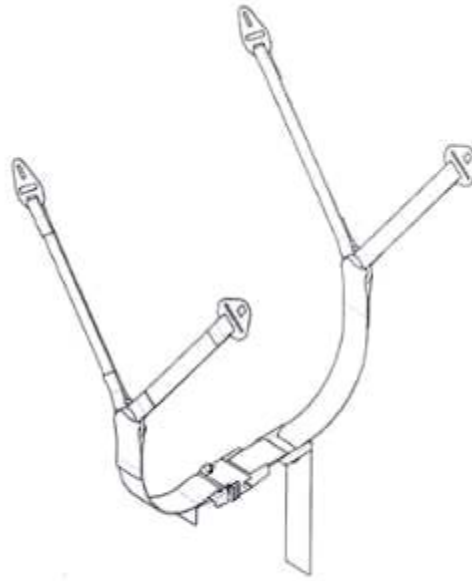

1.7



- (11) **3-0031586**  
(15) 07/10/2020 (51) 07-06  
(21) 3-2019-02252 (22) 06/09/2019  
(18) 06/09/2024  
(54) HỘP TẮM (28) 1  
(45) 25/11/2020 392B (43) 25/02/2020 383A  
NGUYỄN VĂN BÌNH (VN)  
(73) Xã Thụy Dương, huyện Thái Thụy, tỉnh Thái Bình  
(72) Nguyễn Văn Bình (VN)  
(74) Công ty TNHH Sở hữu trí tuệ Toàn Cầu (GLOBAL IP CO., LTD.)  
(55)



1.1

1.2

1.3

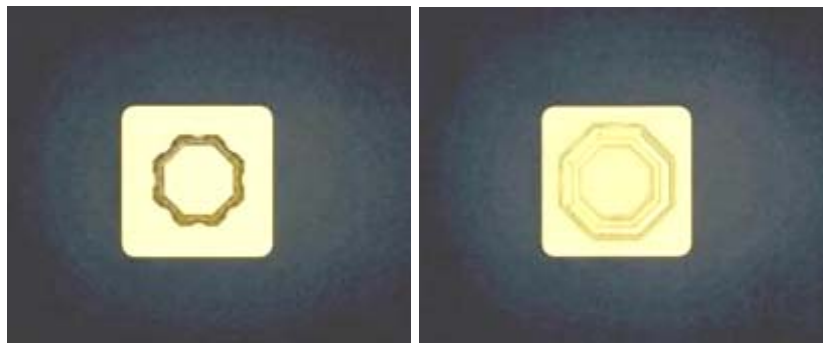

1.4

1.5

- (11) **3-0031587**  
(15) 07/10/2020 (51) 14-03  
(21) 3-2018-00458 (22) 06/03/2018  
(18) 06/03/2023  
(54) ĐIỆN THOẠI DI ĐỘNG (28) 10  
(30) 201730421479.0 07/09/2017 CN;  
(45) 25/11/2020 392B (43) 26/11/2018 368A  
HUAWEI TECHNOLOGIES CO., LTD. (CN)  
(73) Huawei Administration Building, Bantian, Longgang, Shenzhen, Guangdong  
518129, China  
1. WU, GUOPING (CN)  
2. WANG, SIWEI (CN)  
(72) 3. MA, LIANG (CN)  
4. LIU, YI (CN)  
5. XIE, BIN (CN)  
(74) Công ty Luật TNHH T&G (TGVN)  
(55)





2.1



2.2



2.3



2.4



2.5



2.6



2.7



3.1



3.2



3.3



3.4

3.5



3.6



3.7



4.1



4.2



4.3



4.4



4.5



4.6



4.7



5.1



5.2



5.3



5.4



5.5



5.6



5.7



6.1

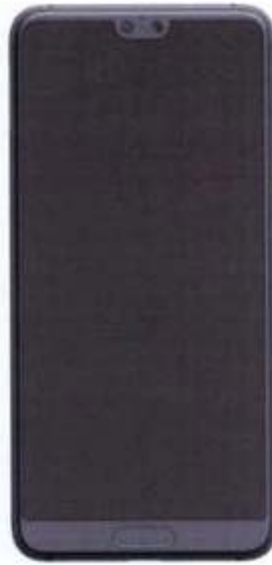

6.2



6.3



6.4



6.5



6.6



6.7



7.1



7.2



7.3



7.4

7.5



7.6



7.7





8.1



8.2



8.3



8.4



8.5



8.6



8.7



9.1



9.2



9.3



9.4



9.5



9.6



9.7



10.1



10.2



10.3



10.4



10.5



10.6



10.7

- (11) **3-0031588**  
 (15) 07/10/2020 (51) 23-01  
 (21) 3-2017-01458 (22) 02/08/2017  
 (18) 02/08/2022  
 (54) VAN ĐIỆN TỬ (28) 1  
 (30) 201730039198.9 14/02/2017 CN;  
 (45) 25/11/2020 392B (43) 27/11/2017 356A  
 SMC CORPORATION (JP)  
 (73) 14-1, Sotokanda 4-chome, Chiyoda-ku, Tokyo 101-0021, JAPAN  
 1. HIDEHARU SATO (JP)  
 2. YOSHITADA DOI (JP)  
 (72) 3. TAKESHI KARIBE (JP)  
 4. TAKAYUKI MURAI (JP)  
 5. YASUSHI UCHITA (JP)  
 (74) Công ty Luật TNHH Phạm và Liên danh (PHAM & ASSOCIATES)  
 (55)

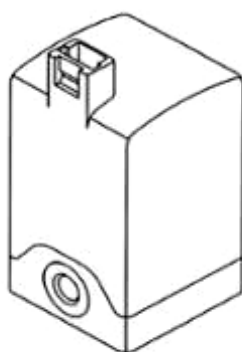

1.1

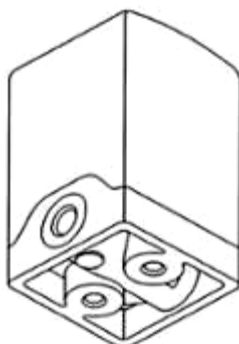

1.2



1.3



1.4

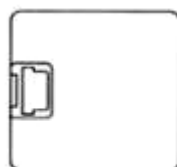

1.5



1.6



1.7

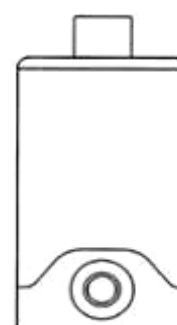

1.8

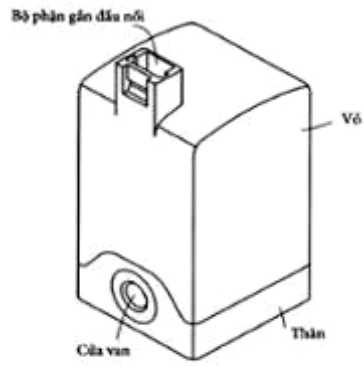

1.9

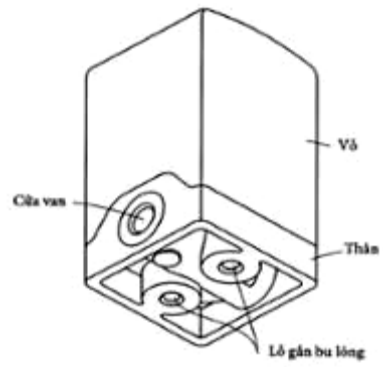

1.10

- (11) **3-0031589**  
(15) 07/10/2020 (51) 09-01  
(21) 3-2019-02033 (22) 12/08/2019  
(18) 12/08/2024  
(54) LỘ ĐỰNG (28) 1  
(45) 25/11/2020 392B (43) 25/11/2019 380A  
(73) LG HOUSEHOLD & HEALTH CARE LTD. (KR)  
58, Saemunan-ro, Jongno-gu, Seoul, Republic of Korea  
(72) KIM, Ja Young (KR)  
(74) Công ty TNHH Tâm nhìn và Liên danh (VISION & ASSOCIATES CO.LTD.)  
(55)

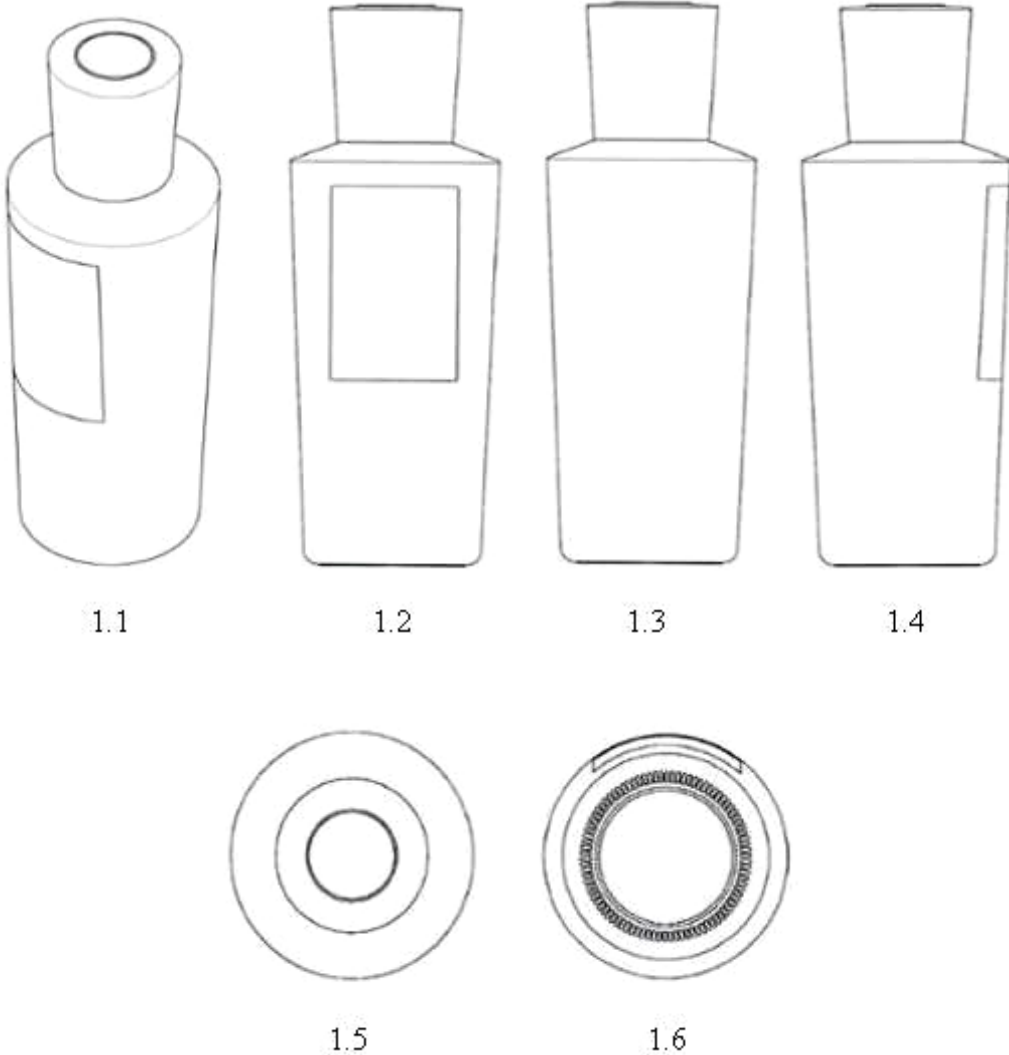

- (11) **3-0031590**  
(15) 07/10/2020 (51) 15-04  
(21) 3-2019-02504 (22) 30/09/2019  
(18) 30/09/2024  
(54) MÁY PHUN VỮA TRÁT TƯỜNG (28) 1  
(45) 25/11/2020 392B (43) 30/01/2020 382A  
(73) CÔNG TY TNHH CƠ KHÍ XÂY DỰNG NAM PHÚ LỘC (VN)  
Số 31 đường 157, ấp 6, xã Bình Mỹ, huyện Củ Chi, thành phố Hồ Chí Minh  
(72) Trần Quang Phúc (VN)  
(74) Công ty TNHH một thành viên Trường Luật (Trường Luật)  
(55)



1.1



1.2



1.3

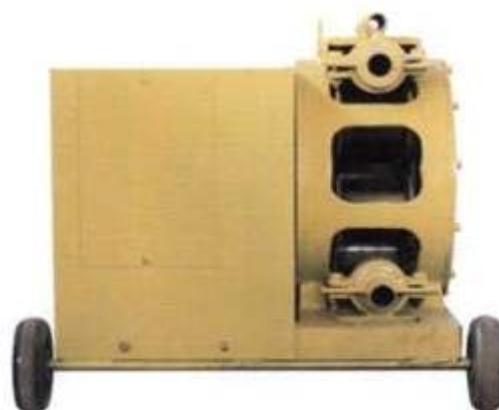

1.4

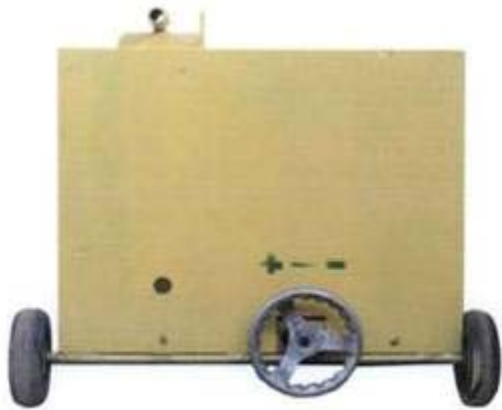

1.5



1.6



1.7



- (11) **3-0031591**  
(15) 08/10/2020 (51) 26-05  
(21) 3-2019-02732 (22) 25/10/2019  
(18) 25/10/2024  
(54) ĐÈN BÀN (28) 1  
(45) 25/11/2020 392B (43) 30/01/2020 382A  
CÔNG TY TNHH QUẢN LÝ DUCAPITAL HOLDING (VN)  
(73) Tầng 14 tòa Zen Tower, 12 đường Khuất Duy Tiến, phường Thanh Xuân Trung, quận Thanh Xuân, thành phố Hà Nội  
(72) Nguyễn Huy Du (VN)  
(74) CÔNG TY LUẬT TNHH T2H (T2H LIMITED LIABILITY LAW COMPANY)  
(55)



1.1



1.2



1.3

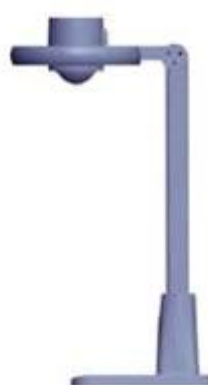

1.4

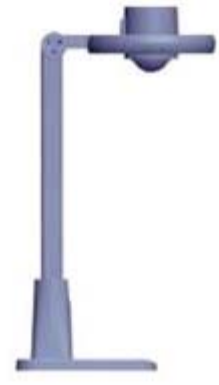

1.5



1.6



1.7

- (11) **3-0031592**  
(15) 08/10/2020 (51) 09-05  
(21) 3-2019-01691 (22) 04/07/2019  
(18) 04/07/2024  
(54) BAO BÌ PHÂN BÓN (28) 1  
(45) 25/11/2020 392B (43) 25/11/2019 380A  
(73) CÔNG TY TNHH CON CÒ VÀNG (VN)  
23 lô B, đường số 1, phường Phú Thuận, quận 7, thành phố Hồ Chí Minh  
(72) Nguyễn Kim Thoa (VN)  
(55)



1.1



1.2

- (11) **3-0031593**  
(15) 08/10/2020 (51) 09-05  
(21) 3-2019-01722 (22) 08/07/2019  
(18) 08/07/2024  
(54) BAO BÌ PHÂN BÓN (28) 1  
(45) 25/11/2020 392B (43) 25/11/2019 380A  
(73) CÔNG TY TNHH CON CÒ VÀNG (VN)  
23 Lô B, đường Số 1, phường Phú Thuận, quận 7, thành phố Hồ Chí Minh  
(72) Nguyễn Kim Thoa (VN)  
(55)



1.1



1.2

- (11) **3-0031594**  
(15) 08/10/2020 (51) 09-01  
(21) 3-2018-02497 (22) 21/11/2018  
(18) 21/11/2023  
(54) CHAI (28) 1  
(45) 25/11/2020 392B (43) 25/08/2019 377A  
(73) CÔNG TY CỔ PHẦN NƯỚC KHOÁNG CÚC PHƯƠNG (VN)  
Xã Kỳ Phú, huyện Nho Quan, tỉnh Ninh Bình  
(72) Nguyễn Anh Tuấn (VN)  
(55)



1.1



1.2



1.3



1.4

- (11) **3-0031595**  
(15) 08/10/2020  
(21) 3-2019-02567  
(18) 09/10/2024  
(54) KỆ ĐỖ HÀNG  
(45) 25/11/2020 392B  
(73) BEWI NORPLASTA AS (NO)  
N-7263 Hamarvik, Norway  
(72) 1. FURUNES MORTEN (NO)  
2. GUEDEM RINGDALEN MARTIN (NO)  
(74) Công ty Luật TNHH Phạm và Liên danh (PHAM & ASSOCIATES)  
(55)

(51) 09-08

(22) 09/10/2019

(28) 1

(43) 25/02/2020 383A



1.1



1.2



1.3



1.4



1.5



1.6

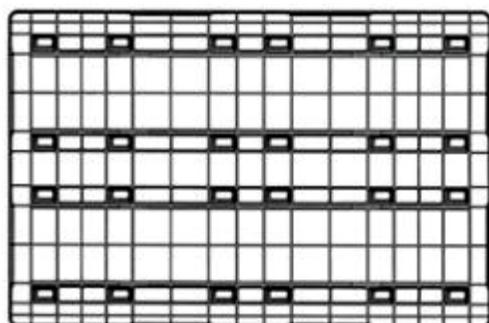

1.7

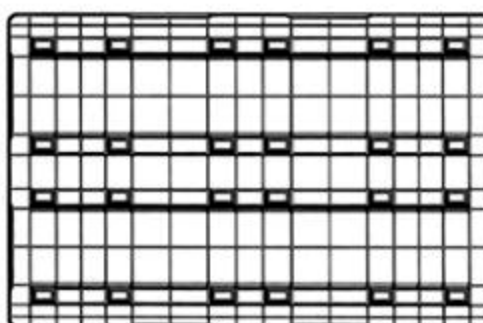

1.8

- (11) **3-0031596**  
(15) 08/10/2020 (51) 25-01; 25-02  
(21) 3-2018-02159 (22) 11/10/2018  
(18) 11/10/2023  
(54) HỘP TẠO RỔNG CHO SÀN BÊ TÔNG (28) 1  
(45) 25/11/2020 392B (43) 25/04/2019 373A  
CÔNG TY CỔ PHẦN NHỰA PHÚ HÒA AN (VN)  
(73) NV5.28 khu chức năng đô thị Tây Mỗ, phường Tây Mỗ, quận Nam Từ Liêm, thành phố Hà Nội  
(72) Nguyễn Văn Phú (VN)  
(74) Công ty Luật TNHH LEADCONSULT (LEADCONSULT)  
(55)



1.1



1.2



1.3



1.4

- (11) **3-0031597**  
(15) 08/10/2020 (51) 12-11  
(21) 3-2019-00165 (22) 14/01/2019  
(18) 14/01/2024  
(54) XE ĐIỆN (28) 1  
(45) 25/11/2020 392B (43) 25/04/2019 373A  
CÔNG TY TNHH SẢN XUẤT VÀ KINH DOANH VINFAST (VN)  
(73) Khu kinh tế Đình Vũ-Cát Hải, đảo Cát Hải, thị trấn Cát Hải, huyện Cát Hải, thành phố Hải Phòng  
1. CARTIA GUGLIELMO GIOVANNI (IT)  
(72) 2. VICEDOMINI DIMITRI (IT)  
3. EPIFANI NAZZARENO (IT)  
(74) CÔNG TY LUẬT TRÁCH NHIỆM HỮU HẠN AMBYS HÀ NỘI (AMBYS HANOI)  
(55)



1.1



1.2



1.3



1.4



1.5



1.6



1.7



1.8



1.9



1.10



(11) **3-0031598**

(15) 08/10/2020

(21) 3-2019-00139

(18) 14/01/2024

(54) XE Ô TÔ

(45) 25/11/2020 392B

(51) 12-08

(22) 14/01/2019

(28) 1

(43) 25/11/2019 380A

**CÔNG TY TNHH SẢN XUẤT VÀ KINH DOANH VINFAST (VN)**

(73) Khu kinh tế Đình Vũ-Cát Hải, đảo Cát Hải, thị trấn Cát Hải, huyện Cát Hải, thành phố Hải Phòng

(72) Filippo Perini (IT)

(74) **CÔNG TY LUẬT TRÁCH NHIỆM HỮU HẠN AMBYS HÀ NỘI (AMBYS HANOI)**

(55)



1.1



1.2



1.3

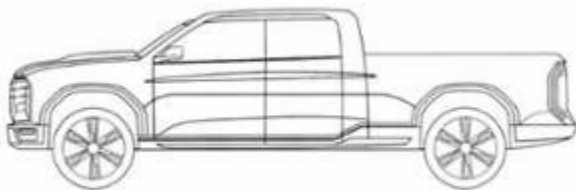

1.4

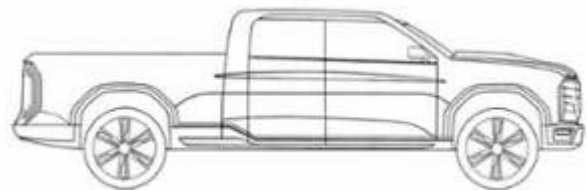

1.5

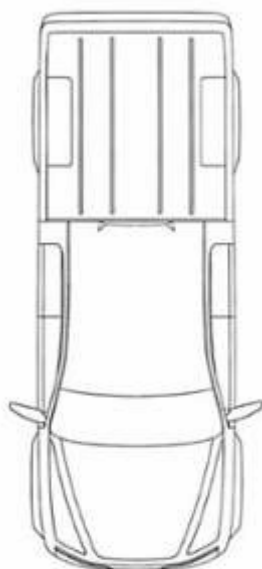

1.6

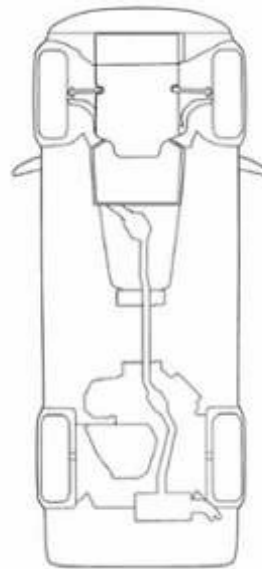

1.7

(11) **3-0031599**

(15) 08/10/2020

(21) 3-2019-00141

(18) 14/01/2024

(54) XE Ô TÔ

(45) 25/11/2020 392B

(51) 12-08

(22) 14/01/2019

(28) 1

(43) 25/11/2019 380A

**CÔNG TY TNHH SẢN XUẤT VÀ KINH DOANH VINFAST (VN)**

(73) Khu kinh tế Đình Vũ-Cát Hải, đảo Cát Hải, thị trấn Cát Hải, huyện Cát Hải, thành phố Hải Phòng

(72) Filippo Perini (IT)

(74) **CÔNG TY LUẬT TRÁCH NHIỆM HỮU HẠN AMBYS HÀ NỘI (AMBYS HANOI)**

(55)



1.1



1.2



1.3



1.4



1.5



1.6

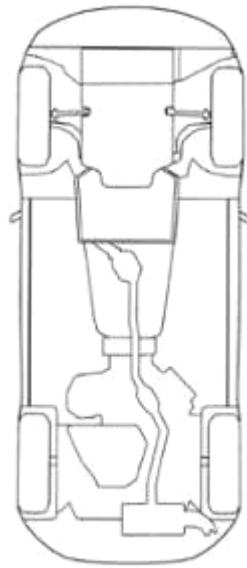

1.7

- (11) **3-0031600**  
(15) 08/10/2020 (51) 12-08  
(21) 3-2019-00143 (22) 14/01/2019  
(18) 14/01/2024  
(54) XE Ô TÔ (28) 1  
(45) 25/11/2020 392B (43) 25/11/2019 380A  
CÔNG TY TNHH SẢN XUẤT VÀ KINH DOANH VINFAST (VN)  
(73) Khu kinh tế Đình Vũ-Cát Hải, đảo Cát Hải, thị trấn Cát Hải, huyện Cát Hải, thành phố Hải Phòng  
(72) Filippo Perini (IT)  
(74) CÔNG TY LUẬT TRÁCH NHIỆM HỮU HẠN AMBYS HÀ NỘI (AMBYS HANOI)  
(55)



1.1



1.2



1.3

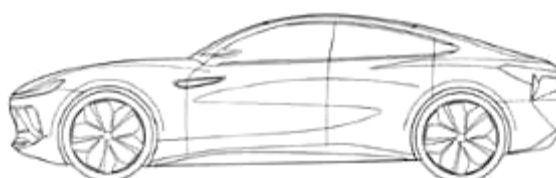

1.4

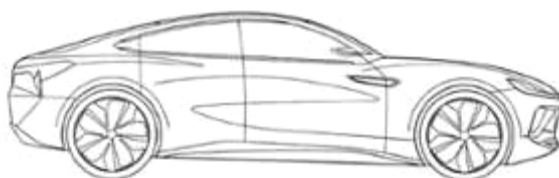

1.5

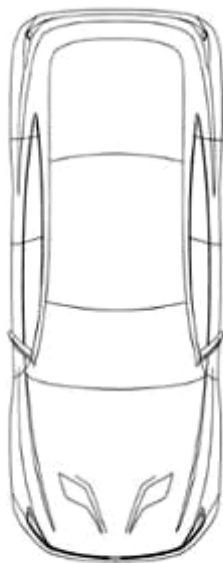

1.6

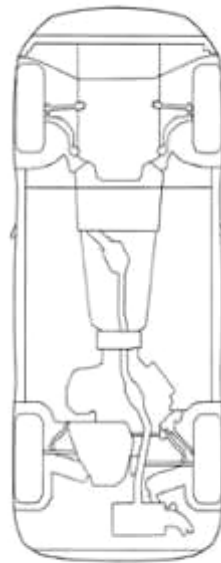

1.7

(11) **3-0031601**

(15) 09/10/2020

(51) 12-08

(21) 3-2019-00144

(22) 14/01/2019

(18) 14/01/2024

(54) XE Ô TÔ

(28) 1

(45) 25/11/2020 392B

(43) 25/11/2019 380A

**CÔNG TY TNHH SẢN XUẤT VÀ KINH DOANH VINFAST (VN)**

(73) Khu kinh tế Đình Vũ-Cát Hải, đảo Cát Hải, thị trấn Cát Hải, huyện Cát Hải, thành phố Hải Phòng

(72) Filippo Perini (IT)

(74) **CÔNG TY LUẬT TRÁCH NHIỆM HỮU HẠN AMBYS HÀ NỘI (AMBYS HANOI)**

(55)

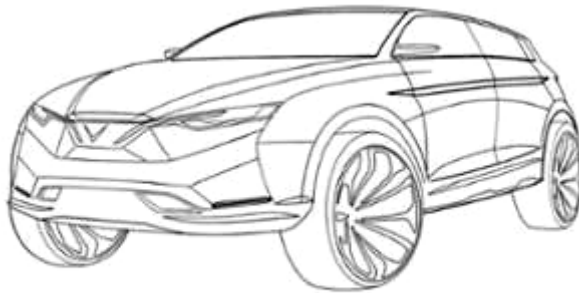

1.1



1.2



1.3

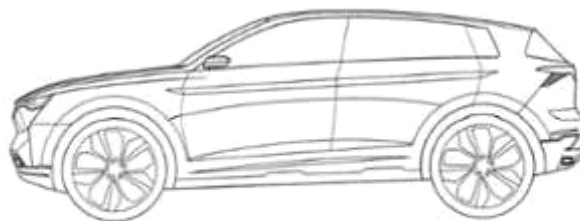

1.4

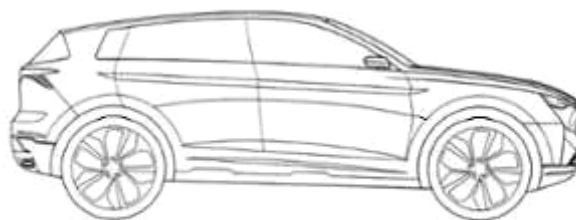

1.5

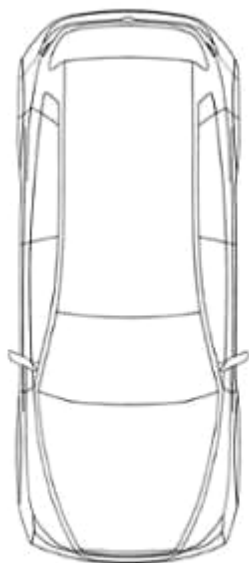

1.6



1.7

- (11) **3-0031602**  
(15) 09/10/2020 (51) 12-08  
(21) 3-2019-00154 (22) 14/01/2019  
(18) 14/01/2024  
(54) XE Ô TÔ (28) 1  
(45) 25/11/2020 392B (43) 25/11/2019 380A  
CÔNG TY TNHH SẢN XUẤT VÀ KINH DOANH VINFAST (VN)  
(73) Khu kinh tế Đình Vũ-Cát Hải, đảo Cát Hải, thị trấn Cát Hải, huyện Cát Hải, thành phố Hải Phòng  
(72) Filippo Perini (IT)  
(74) CÔNG TY LUẬT TRÁCH NHIỆM HỮU HẠN AMBYS HÀ NỘI (AMBYS HANOI)  
(55)

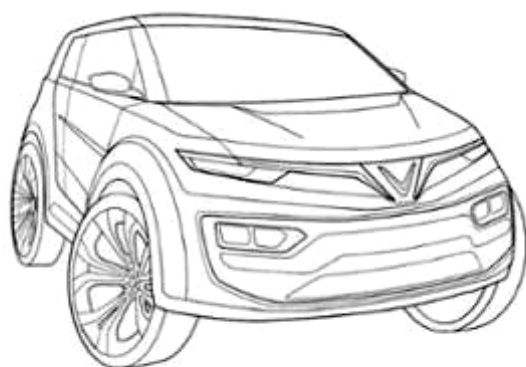

1.1



1.2



1.3

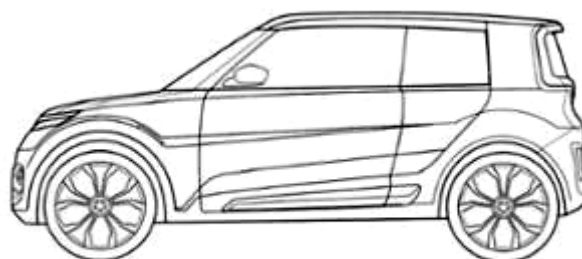

1.4

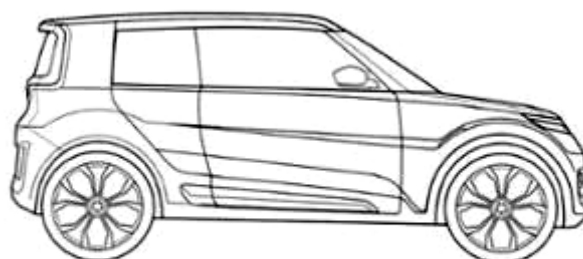

1.5



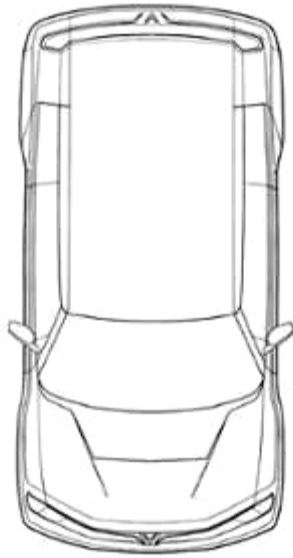

1.6

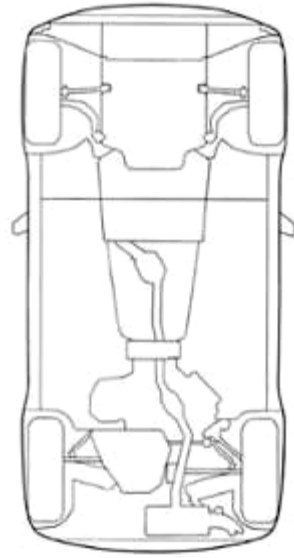

1.7

- (11) **3-0031603**  
(15) 09/10/2020 (51) 12-08  
(21) 3-2019-00155 (22) 14/01/2019  
(18) 14/01/2024  
(54) XE Ô TÔ (28) 1  
(45) 25/11/2020 392B (43) 25/11/2019 380A  
CÔNG TY TNHH SẢN XUẤT VÀ KINH DOANH VINFAST (VN)  
(73) Khu kinh tế Đình Vũ-Cát Hải, đảo Cát Hải, thị trấn Cát Hải, huyện Cát Hải, thành phố Hải Phòng  
(72) Filippo Perini (IT)  
(74) CÔNG TY LUẬT TRÁCH NHIỆM HỮU HẠN AMBYS HÀ NỘI (AMBYS HANOI)  
(55)

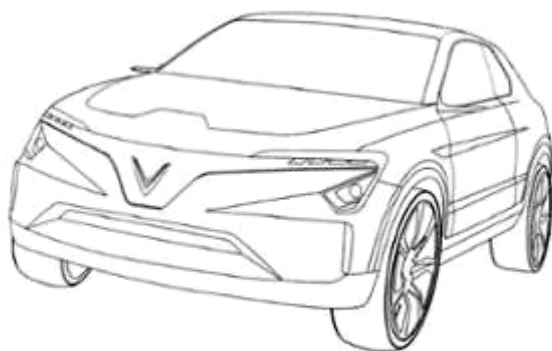

1.1



1.2



1.3

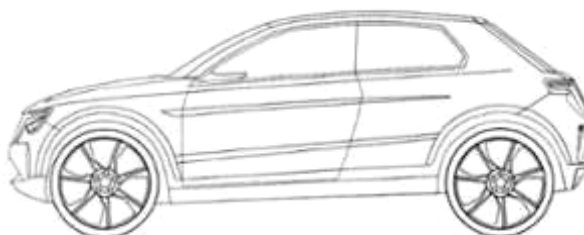

1.4

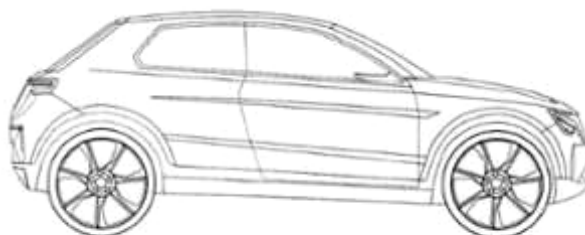

1.5

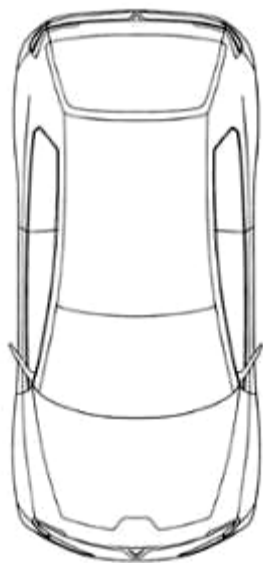

1.6



1.7

(11) **3-0031604**

(15) 09/10/2020

(21) 3-2019-00156

(18) 14/01/2024

(54) XE Ô TÔ

(45) 25/11/2020 392B

(51) 12-08

(22) 14/01/2019

(28) 1

(43) 25/11/2019 380A

**CÔNG TY TNHH SẢN XUẤT VÀ KINH DOANH VINFAST (VN)**

(73) Khu kinh tế Đình Vũ-Cát Hải, đảo Cát Hải, thị trấn Cát Hải, huyện Cát Hải, thành phố Hải Phòng

(72) Filippo Perini (IT)

(74) **CÔNG TY LUẬT TRÁCH NHIỆM HỮU HẠN AMBYS HÀ NỘI (AMBYS HANOI)**

(55)

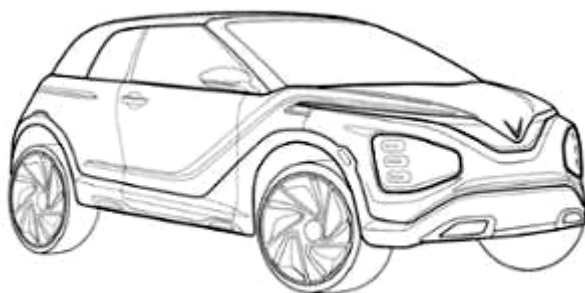

1.1



1.2



1.3



1.4



1.5



1.6

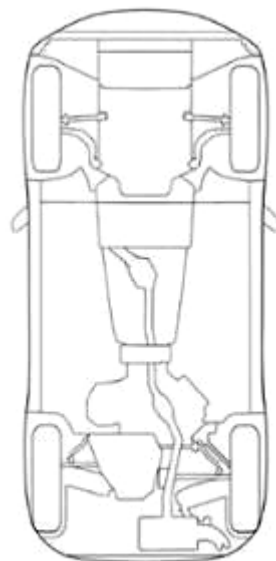

1.7

- (11) **3-0031605**  
(15) 09/10/2020 (51) 12-08  
(21) 3-2019-00159 (22) 14/01/2019  
(18) 14/01/2024  
(54) XE Ô TÔ (28) 1  
(45) 25/11/2020 392B (43) 25/11/2019 380A  
CÔNG TY TNHH SẢN XUẤT VÀ KINH DOANH VINFAST (VN)  
(73) Khu kinh tế Đình Vũ-Cát Hải, đảo Cát Hải, thị trấn Cát Hải, huyện Cát Hải, thành phố Hải Phòng  
(72) Filippo Perini (IT)  
(74) CÔNG TY LUẬT TRÁCH NHIỆM HỮU HẠN AMBYS HÀ NỘI (AMBYS HANOI)  
(55)



1.1



1.2



1.3



1.4

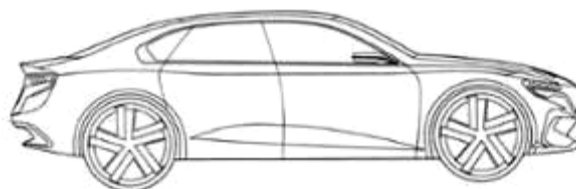

1.5

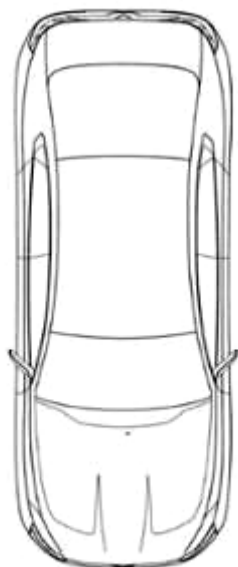

1.6

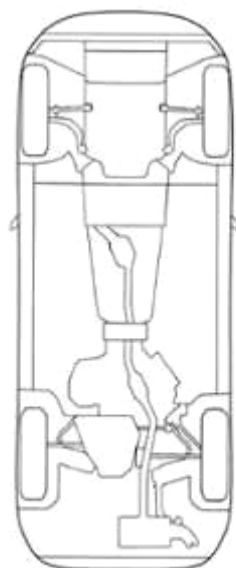

1.7

- (11) **3-0031606**  
(15) 09/10/2020 (51) 12-08  
(21) 3-2019-00160 (22) 14/01/2019  
(18) 14/01/2024  
(54) XE Ô TÔ (28) 1  
(45) 25/11/2020 392B (43) 25/11/2019 380A  
CÔNG TY TNHH SẢN XUẤT VÀ KINH DOANH VINFAST (VN)  
(73) Khu kinh tế Đình Vũ-Cát Hải, đảo Cát Hải, thị trấn Cát Hải, huyện Cát Hải, thành phố Hải Phòng  
(72) Filippo Perini (IT)  
(74) CÔNG TY LUẬT TRÁCH NHIỆM HỮU HẠN AMBYS HÀ NỘI (AMBYS HANOI)  
(55)

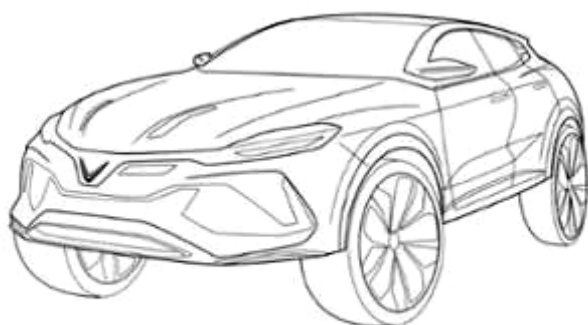

1.1



1.2



1.3

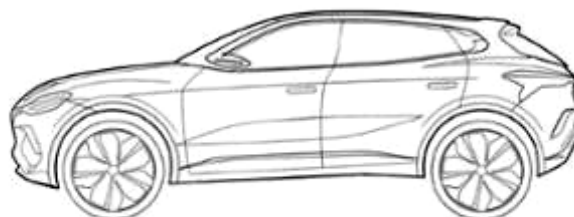

1.4

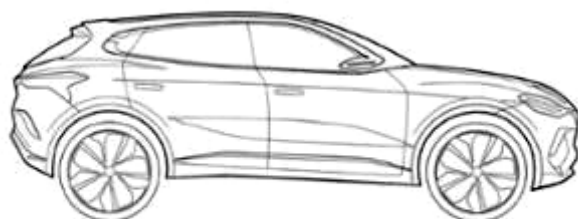

1.5



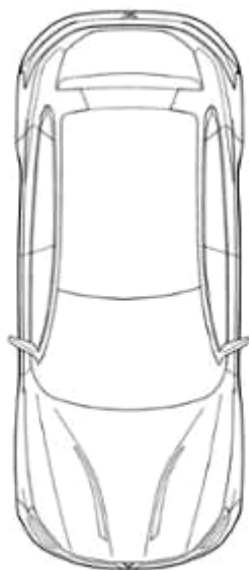

1.6

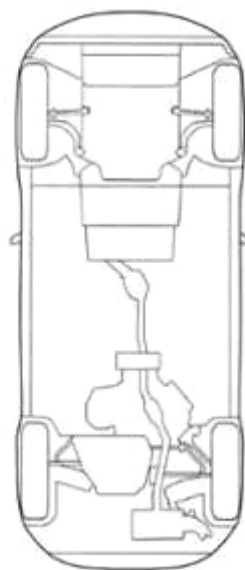

1.7

(11) **3-0031607**

(15) 09/10/2020

(21) 3-2019-00162

(18) 14/01/2024

(54) XE Ô TÔ

(45) 25/11/2020 392B

(51) 12-08

(22) 14/01/2019

(28) 1

(43) 25/11/2019 380A

**CÔNG TY TNHH SẢN XUẤT VÀ KINH DOANH VINFAST (VN)**

(73) Khu kinh tế Đình Vũ-Cát Hải, đảo Cát Hải, thị trấn Cát Hải, huyện Cát Hải, thành phố Hải Phòng

(72) Filippo Perini (IT)

(74) **CÔNG TY LUẬT TRÁCH NHIỆM HỮU HẠN AMBYS HÀ NỘI (AMBYS HANOI)**

(55)



1.1



1.2

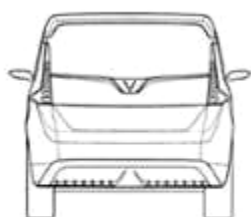

1.3

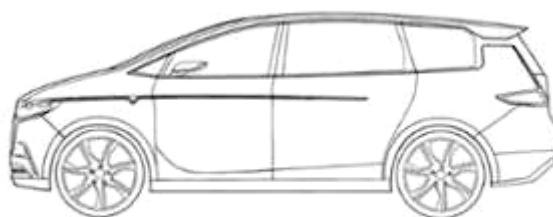

1.4

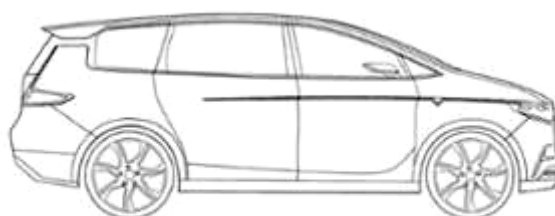

1.5

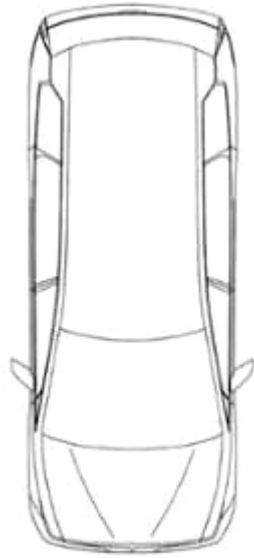

1.6

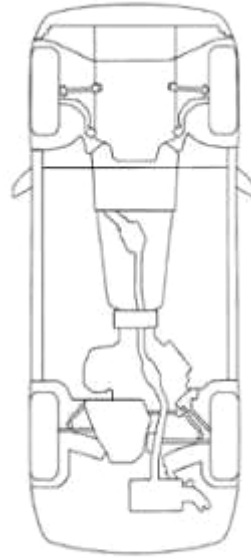

1.7

- (11) **3-0031608**  
(15) 09/10/2020 (51) 12-08  
(21) 3-2019-00163 (22) 14/01/2019  
(18) 14/01/2024  
(54) XE Ô TÔ (28) 1  
(45) 25/11/2020 392B (43) 25/11/2019 380A  
CÔNG TY TNHH SẢN XUẤT VÀ KINH DOANH VINFAST (VN)  
(73) Khu kinh tế Đình Vũ-Cát Hải, đảo Cát Hải, thị trấn Cát Hải, huyện Cát Hải, thành phố Hải Phòng  
(72) Filippo Perini (IT)  
(74) CÔNG TY LUẬT TRÁCH NHIỆM HỮU HẠN AMBYS HÀ NỘI (AMBYS HANOI)  
(55)



1.1



1.2



1.3



1.4



1.5

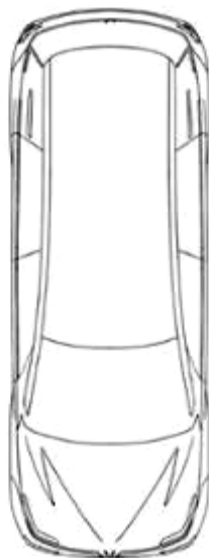

1.6

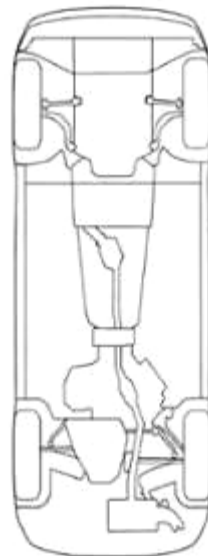

1.7

- (11) 3-0031609  
(15) 09/10/2020 (51) 24-02; 24-04  
(21) 3-2019-01424 (22) 04/06/2019  
(18) 04/06/2024  
(54) ĐAI TREO KÉO GIÃN CỘT SỐNG (28) 1  
(45) 25/11/2020 392B (43) 25/02/2020 383A  
TRẦN TUẤN HẢI (VN)  
(73) Số 38 Ngõ 15 Phương Mai, quận Đống Đa, thành phố Hà Nội  
(72) Trần Tuấn Hải (VN)  
(55)



1.1



1.2



1.3



1.4



1.5



1.6



1.7



1.8



1.9

- (11) **3-0031610**  
(15) 09/10/2020 (51) 25-01  
(21) 3-2019-01445 (22) 06/06/2019  
(18) 06/06/2024  
(54) DÀM NỐI LIÊN KẾT CÁC KHỐI BỐT (28) 1  
(45) 25/11/2020 392B (43) 30/01/2020 382A  
1. CONSTRUCTION PROJECT CONSULTANTS, INC. (JP)  
(73) 1-1, Awaza 2-chome, Nishi-ku, Osaka-shi, Osaka 550-0011 Japan  
2. OKASAN LIVIC CO., LTD. (JP)  
8-27, Konan 1-chome, Minato-ku, Tokyo 108-0075 Japan  
(72) 1. WATARU SHINOZAKI (JP)  
2. TAKEHARU KONAMI (JP)  
(74) Công ty TNHH một thành viên Sở hữu trí tuệ VCCI (VCCI-IP CO.,LTD)  
(55)

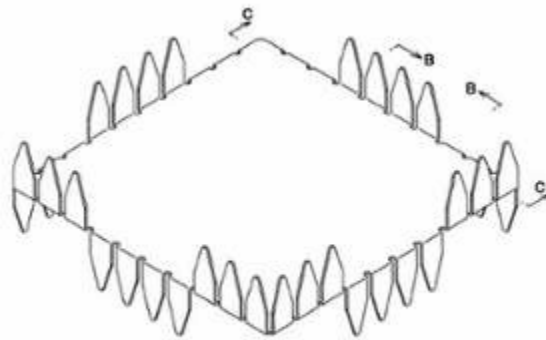

1.1

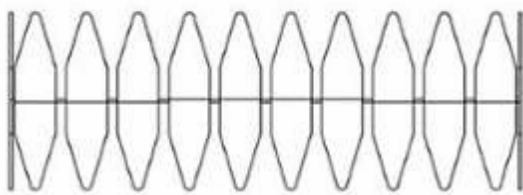

1.2

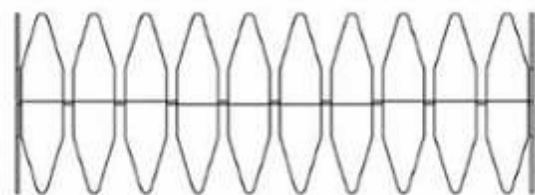

1.3

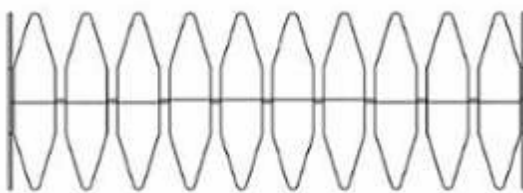

1.4

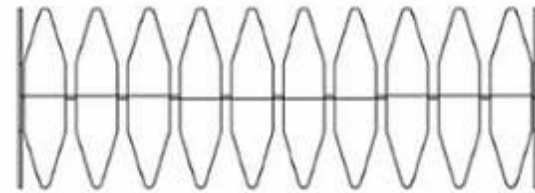

1.5

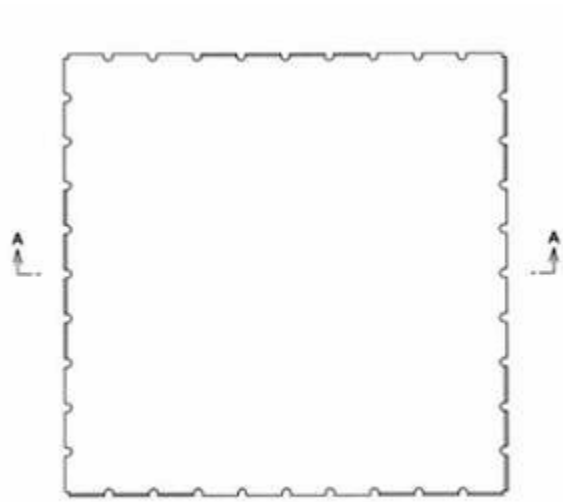

1.6

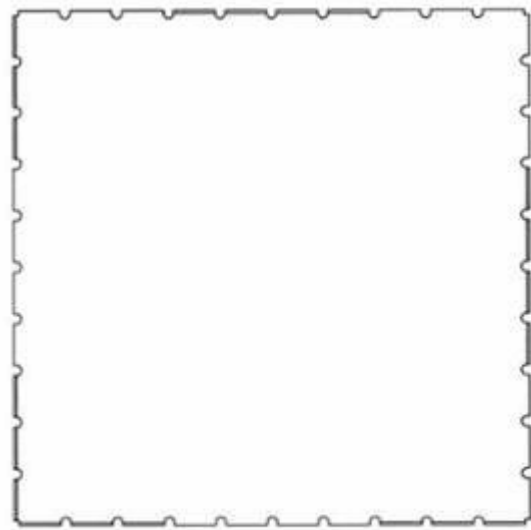

1.7

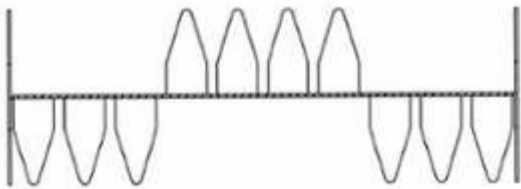

1.8

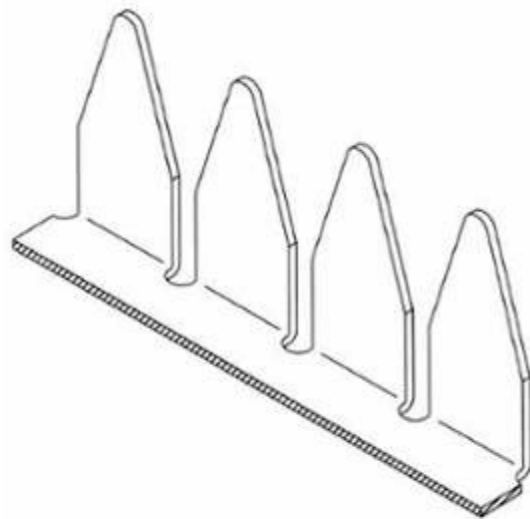

1.9



- (11) **3-0031611**
- (15) 12/10/2020
- (21) 3-2019-01693
- (18) 04/07/2024
- (54) BAO BÌ PHÂN BÓN
- (45) 25/11/2020 392B
- (73) CÔNG TY TNHH CÔNG NGHỆ CAO VIỆT PHÁP (VN)  
23 lô B, đường số 1, phường Phú Thuận, quận 7, thành phố Hồ Chí Minh
- (72) Nguyễn Kim Thoa (VN)
- (55)
- (51) 09-05
- (22) 04/07/2019
- (28) 1
- (43) 25/11/2019 380A



1.1



1.2

- (11) **3-0031612**  
(15) 12/10/2020 (51) 30-99  
(21) 3-2018-01978 (22) 20/09/2018  
(18) 20/09/2023  
(54) DỤNG CỤ CHẢI LÔNG CHO ĐỘNG VẬT (28) 1  
(30) 29/641,264 20/03/2018 US;  
(45) 25/11/2020 392B (43) 25/08/2019 377A  
(73) SPECTRUM BRANDS, INC. (US)  
3001 Deming Way, Middleton, Wisconsin 53562, United States of America  
(72) 1. ADAM FAVIA (US)  
2. RON WRIGHT (US)  
(74) Công ty TNHH Sở hữu trí tuệ Thảo Thọ Quyển (INVENCO.,LTD)  
(55)

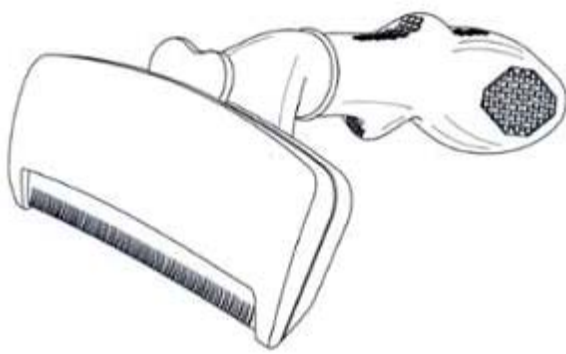

1.1



1.2



1.3



1.4

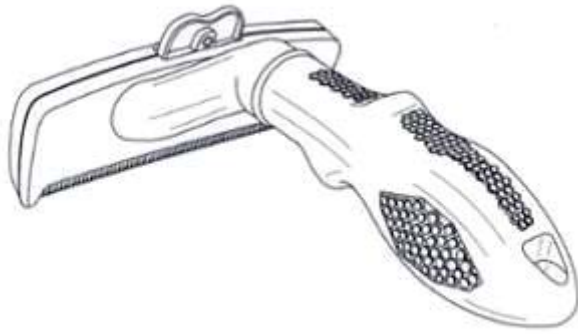

1.5

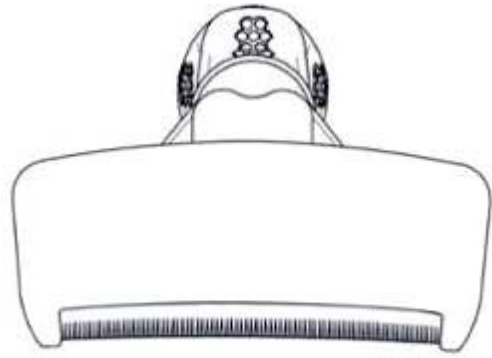

1.6

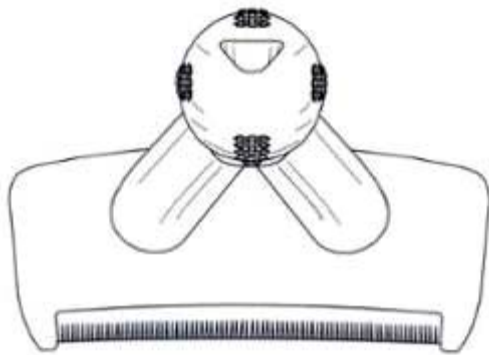

1.7

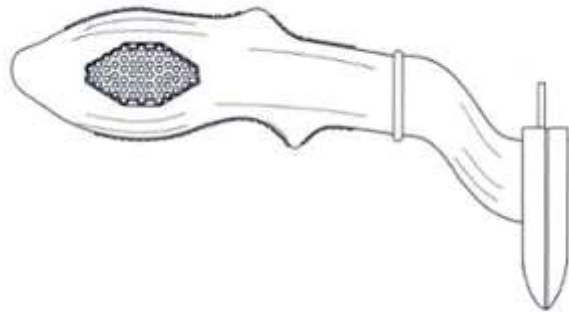

1.8



1.9



1.10

- (11) **3-0031613**  
(15) 12/10/2020 (51) 02-07  
(21) 3-2018-02657 (22) 10/12/2018  
(18) 10/12/2023  
(54) KHÓA ĐIỀU CHỈNH DÂY ĐAI (28) 1  
(45) 25/11/2020 392B (43) 25/03/2019 372A  
(73) WOOJIN PLASTIC CO., LTD. (KR)  
68, Damteo-gil 21 beon-gil, Guri-si, Gyeonggi-do 11900, Republic of Korea  
1. JISOOK PAIK (KR)  
2. NAN HEE PAIK (KR)  
(72) 3. JI HYE PAIK (KR)  
4. JI WON SON (KR)  
(74) Công ty TNHH Trường Xuân (AGELESS CO.,LTD.)  
(55)



1.1



1.2



1.3

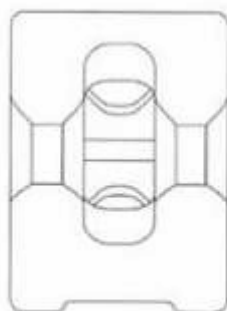

1.4

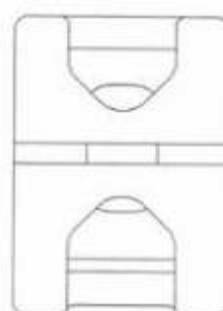

1.5

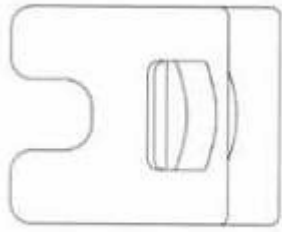

1.6

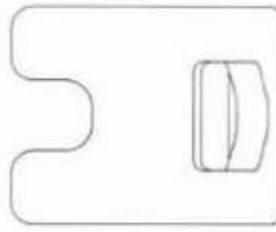

1.7

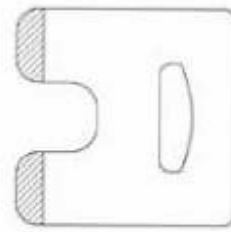

1.8

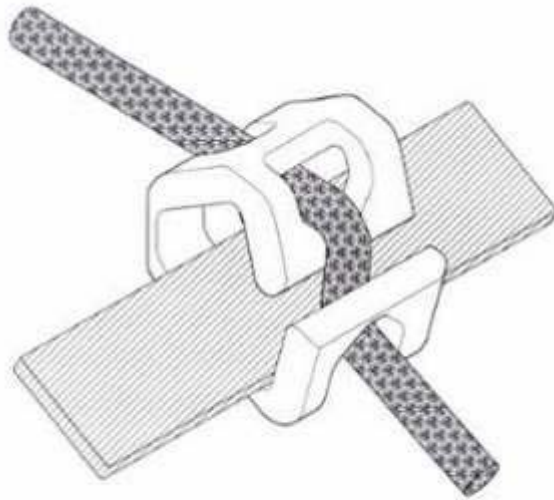

1.9

- (11) **3-0031614**  
(15) 12/10/2020 (51) 14-03  
(21) 3-2018-01241 (22) 18/06/2018  
(18) 18/06/2023  
(54) **ĂNG-TEN TRUYỀN HÌNH KỸ THUẬT SỐ** (28) 1  
(45) 25/11/2020 392B (43) 25/08/2019 377A  
(73) **CÔNG TY TNHH TRUYỀN HÌNH KỸ THUẬT SỐ MIỀN NAM (VN)**  
306/26 Nguyễn Thị Minh Khai, phường 5, quận 3, thành phố Hồ Chí Minh  
(72) Lê Minh Châu (VN)  
(55)



1.1



1.2



1.3



1.4



1.5



1.6



1.7



1.8

- (11) **3-0031615**  
(15) 12/10/2020 (51) 09-05  
(21) 3-2018-02256 (22) 25/10/2018  
(18) 25/10/2023  
(54) BAO GÓI MÌ (28) 1  
(45) 25/11/2020 392B (43) 25/07/2019 376A  
HỘ KINH DOANH HOÀNG NGUYỄN (VN)  
(73) Khu 7B, xã Dương Liễu, huyện Hoài Đức, thành phố Hà Nội  
(72) Đoàn Hữu Thịnh (VN)  
(74) Công ty TNHH Tư vấn đầu tư và Sở hữu trí tuệ Hoàng Phi (HOANG PHI INVEST & I.P CO., LTD)  
(55)



1.1



1.2



- (11) **3-0031616**  
(15) 12/10/2020 (51) 14-99  
(21) 3-2019-00489 (22) 22/02/2019  
(18) 22/02/2024  
(54) THIẾT BỊ TRUYỀN ĐỘNG RUNG (28) 1  
(30) 005617594 22/08/2018 EM;  
(45) 25/11/2020 392B (43) 25/12/2019 381A  
LOFELT GMBH (DE)  
(73) Oppelner Str. 27, D-10997, Berlin, Germany  
1. DANIEL BUTTNER (DE)  
(72) 2. AMIR BERREZAG (DE)  
3. HANNAH DALED (DE)  
(74) Công ty TNHH Tư vấn ALIATLEGAL (ALIAT LEGAL)  
(55)

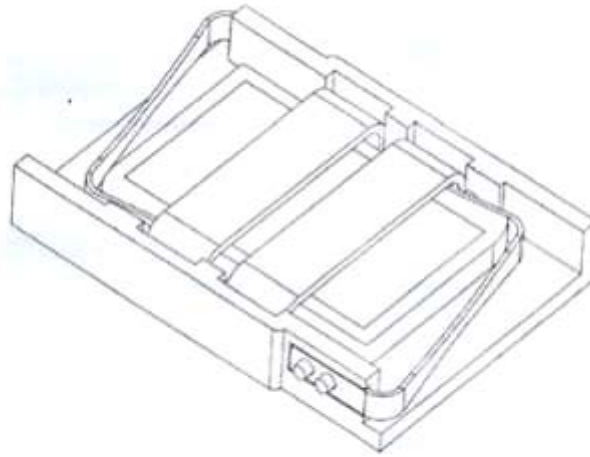

1.1



1.2



1.3

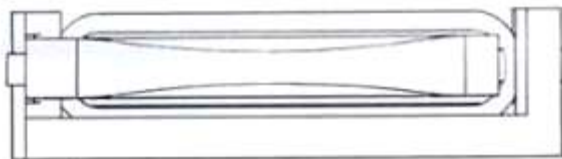

1.4

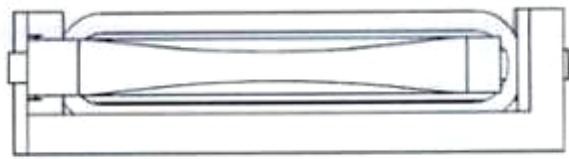

1.5

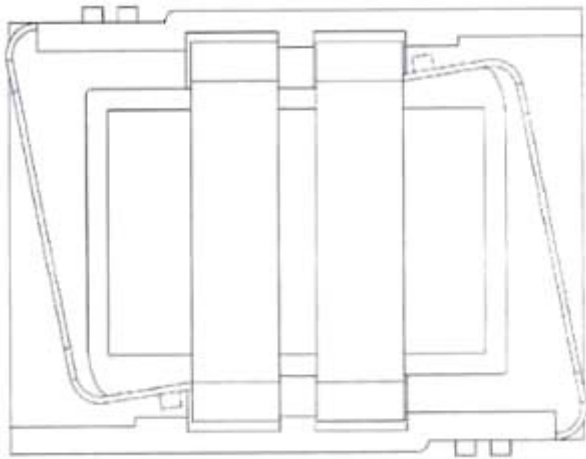

1.6

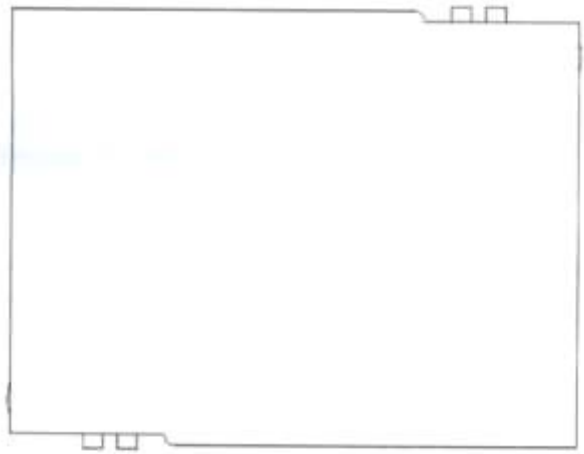

1.7

- (11) **3-0031617**  
(15) 13/10/2020 (51) 02-04  
(21) 3-2019-01960 (22) 02/08/2019  
(18) 02/08/2024  
(54) DÉP (28) 1  
(30) DM/200737 25/02/2019 WO;  
(45) 25/11/2020 392B (43) 25/02/2020 383A  
(73) HERMES SELLIER (SOCIÉTÉ PAR ACTIONS SIMPLIFIÉE) (FR)  
24, rue du Faubourg Saint Honoré, F-75008 PARIS, France  
(72) Pierre HARDY (FR)  
(74) Công ty TNHH Sở hữu công nghiệp Sao Bắc Đẩu (SAO BAC DAU IP CO.,LTD)  
(55)



1.1



1.2



1.3



1.4



1.5



1.6



1.7

- (11) **3-0031618**  
(15) 13/10/2020 (51) 07-01  
(21) 3-2019-02417 (22) 24/01/2017  
(18) 24/01/2022  
(54) **BÁT** (28) 1  
(45) 25/11/2020 392B (43) 25/02/2020 383A  
(73) **DART INDUSTRIES INC. (US)**  
14901 S. Orange Blossom Trail, Orlando, Florida, 32837, United States of America  
(72) **Josefine Bentzen (DK)**  
(74) **CÔNG TY LUẬT TRÁCH NHIỆM HỮU HẠN AMBYS HÀ NỘI (AMBYS HANOI)**  
(55)



1.1



1.2



1.3



1.4



1.5



1.6

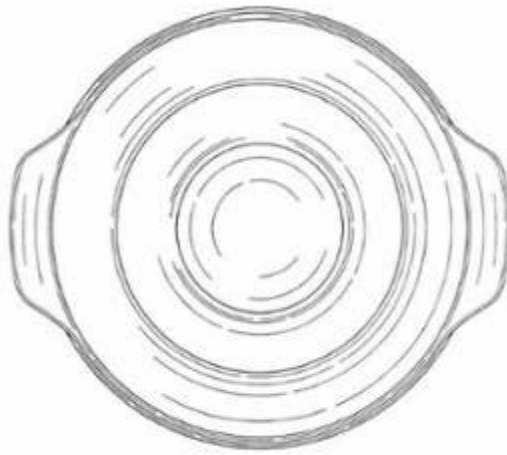

1.7

- (11) **3-0031619**
  - (15) 13/10/2020
  - (21) 3-2019-01692
  - (18) 04/07/2024
  - (54) BAO BÌ PHÂN BÓN
  - (45) 25/11/2020 392B
  - (73) CÔNG TY TNHH CÔNG NGHỆ CAO VIỆT PHÁP (VN)  
23 Lô B, đường Số 1, phường Phú Thuận, quận 7, thành phố Hồ Chí Minh
  - (72) Nguyễn Kim Thoa (VN)
  - (55)
- (51) 09-05
  - (22) 04/07/2019
  - (28) 1
  - (43) 25/11/2019 380A



1.1



1.2

- (11) **3-0031620**  
(15) 13/10/2020 (51) 07-01  
(21) 3-2019-02418 (22) 24/01/2017  
(18) 24/01/2022  
(54) **BÁT** (28) 1  
(45) 25/11/2020 392B (43) 25/02/2020 383A  
(73) **DART INDUSTRIES INC. (US)**  
14901 S. Orange Blossom Trail, Orlando, Florida, 32837, United States of America  
(72) **Josefine Bentzen (DK)**  
(74) **CÔNG TY LUẬT TRÁCH NHIỆM HỮU HẠN AMBYS HÀ NỘI (AMBYS HANOI)**  
(55)



1.1



1.2



1.3



1.4



1.5

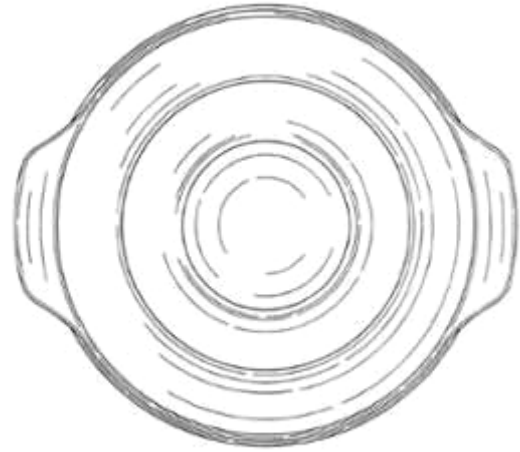

1.6



- (11) **3-0031621**  
(15) 13/10/2020 (51) 13-02  
(21) 3-2019-02516 (22) 01/10/2019  
(18) 01/10/2024  
(54) BỘ CHUYỂN ĐỔI CÔNG SUẤT ĐIỆN (28) 1  
(30) 2019-011942 31/05/2019 JP;  
(45) 25/11/2020 392B (43) 30/01/2020 382A  
TOSHIBA MITSUBISHI-ELECTRIC INDUSTRIAL SYSTEMS  
(73) CORPORATION (JP)  
3-1-1, Kyobashi, Chuo-ku, Tokyo, 104-0031 Japan  
(72) 1. YUKI YOSHIZUMI (JP)  
2. NOBUHIRO TAKAHASHI (JP)  
(74) Công ty TNHH Tâm nhìn và Liên danh (VISION & ASSOCIATES CO.LTD.)  
(55)

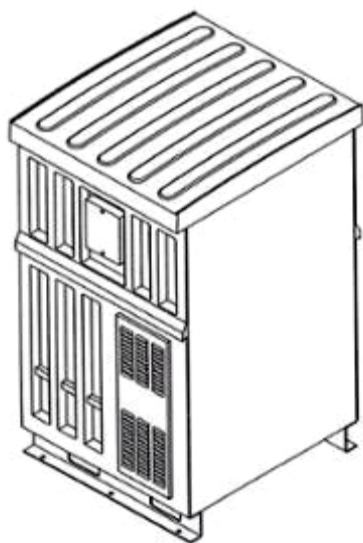

1.1

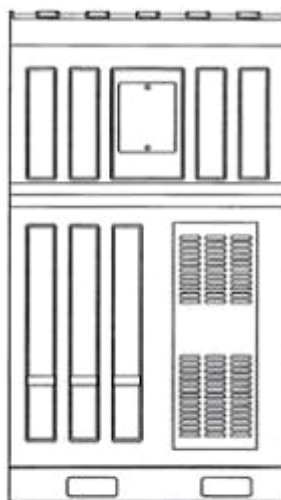

1.2

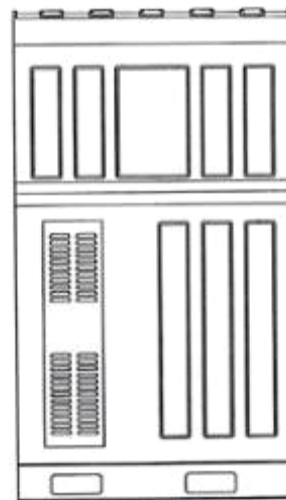

1.3

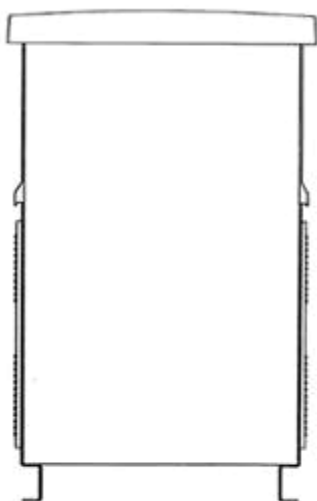

1.4

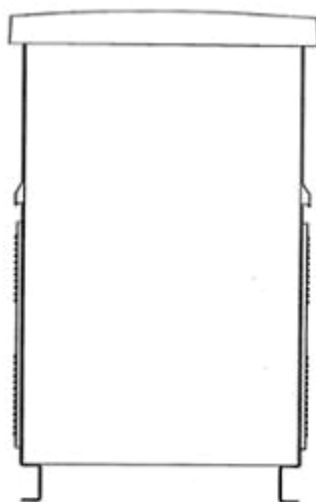

1.5

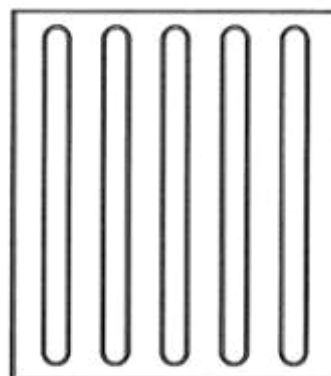

1.6

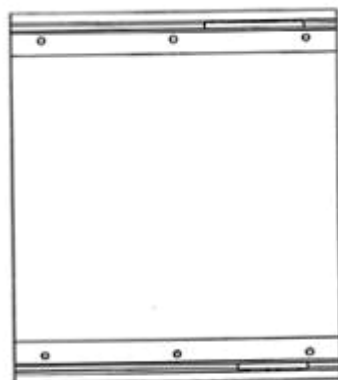

1.7

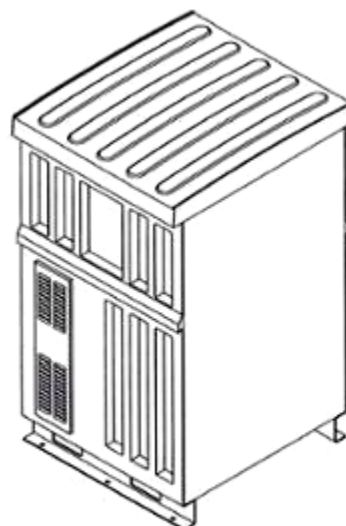

1.8

**CÔNG BÁO SỞ HỮU CÔNG NGHIỆP SỐ 392 TẬP B - QUYỀN 2 (11.2020)**

---

- (11) **3-0031622**  
(15) 13/10/2020 (51) 19-08  
(21) 3-2020-00101 (22) 10/01/2020  
(18) 10/01/2025  
(54) NHÃN SẢN PHẨM (28) 1  
(45) 25/11/2020 392B (43) 25/05/2020 386AKD  
(73) CÔNG TY CỔ PHẦN SỮA VIỆT NAM (VN)  
Số 10 Tân Trào, phường Tân Phú, quận 7, thành phố Hồ Chí Minh  
(72) Huyện Đình Dũng (VN)  
(74) Công ty TNHH sở hữu trí tuệ AGL (AGL IP)  
(55)



- (11) **3-0031623**  
(15) 13/10/2020 (51) 19-08  
(21) 3-2020-00271 (22) 05/02/2020  
(18) 05/02/2025  
(54) NHÃN SẢN PHẨM (28) 1  
(45) 25/11/2020 392B (43) 25/05/2020 386AKD  
(73) CÔNG TY CỔ PHẦN SỮA VIỆT NAM (VN)  
Số 10 Tân Trào, phường Tân Phú, quận 7, thành phố Hồ Chí Minh  
(72) Nguyễn Đức Duy (VN)  
(74) Công ty TNHH sở hữu trí tuệ AGL (AGL IP)  
(55)



- (11) **3-0031624**  
(15) 13/10/2020 (51) 19-08  
(21) 3-2020-00272 (22) 05/02/2020  
(18) 05/02/2025  
(54) NHÃN SẢN PHẨM (28) 1  
(45) 25/11/2020 392B (43) 25/05/2020 386AKD  
CÔNG TY CỔ PHẦN SỮA VIỆT NAM (VN)  
(73) Số 10 Tân Trào, phường Tân Phú, quận 7, thành phố Hồ Chí Minh  
(72) Nguyễn Đức Duy (VN)  
(74) Công ty TNHH sở hữu trí tuệ AGL (AGL IP)  
(55)



- (11) **3-0031625**  
(15) 13/10/2020 (51) 19-08  
(21) 3-2020-00350 (22) 14/02/2020  
(18) 14/02/2025  
(54) NHÃN SẢN PHẨM (28) 1  
(45) 25/11/2020 392B (43) 25/05/2020 386AKD  
CÔNG TY CỔ PHẦN SỮA VIỆT NAM (VN)  
(73) Số 10 Tân Trào, phường Tân Phú, quận 7, thành phố Hồ Chí Minh  
(72) Huỳnh Đình Dũng (VN)  
(74) Công ty TNHH sở hữu trí tuệ AGL (AGL IP)  
(55)



- (11) **3-0031626**
- (15) 13/10/2020
- (21) 3-2019-02517
- (18) 01/10/2024
- (54) LỚP XE
- (30) 29/686,101 02/04/2019 US;
- (45) 25/11/2020 392B
- (73) COOPER TIRE & RUBBER COMPANY (US)  
701 Lima Avenue, Findlay, Ohio, 45840, United States of America
- (72) Craig R. Davenport (US)
- (74) CÔNG TY LUẬT TRÁCH NHIỆM HỮU HẠN AMBYS HÀ NỘI (AMBYS HANOI)
- (55)
- (51) 12-15
- (22) 01/10/2019
- (28) 1
- (43) 30/01/2020 382A

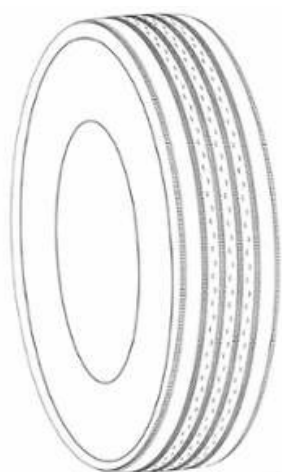

1.1

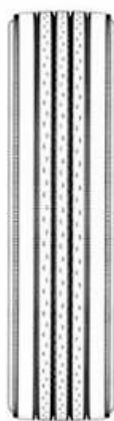

1.2

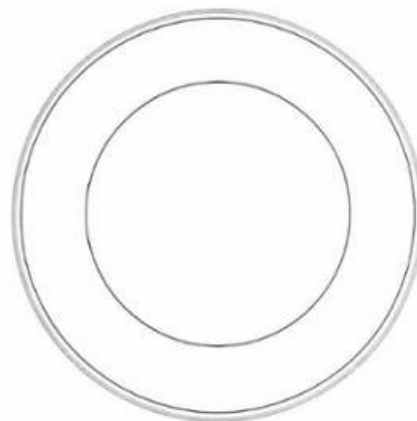

1.3

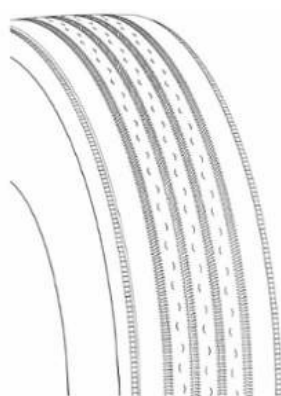

1.4

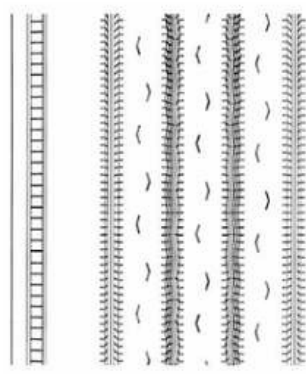

1.5

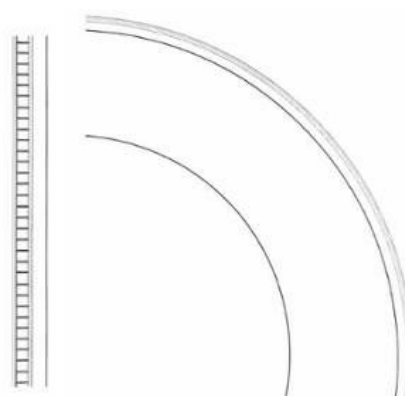

1.6

- (11) **3-0031627**  
(15) 13/10/2020 (51) 12-15  
(21) 3-2019-02647 (22) 18/10/2019  
(18) 18/10/2024  
(54) LỚP XE (28) 1  
(30) 201930186021.0 22/04/2019 CN;  
(45) 25/11/2020 392B (43) 30/01/2020 382A  
COOPER TIRE & RUBBER COMPANY (US)  
(73) 701 Lima Avenue, Findlay, Ohio, 45840, United States of America  
(72) Hui Ding (CN)  
(74) CÔNG TY LUẬT TRÁCH NHIỆM HỮU HẠN AMBYS HÀ NỘI (AMBYS HANOI)  
(55)

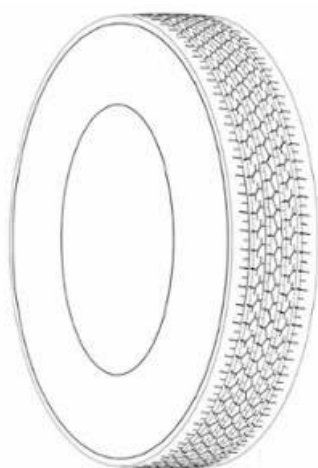

1.1

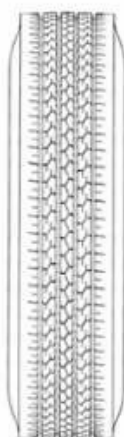

1.2

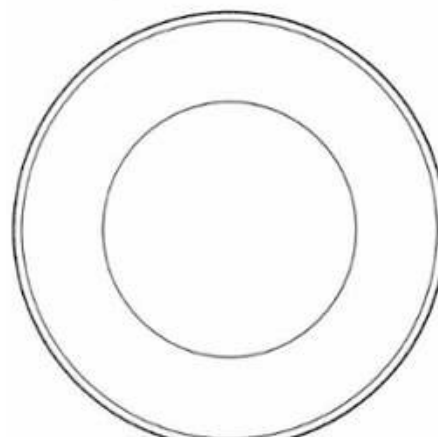

1.3

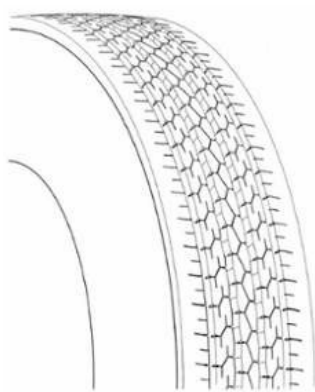

1.4

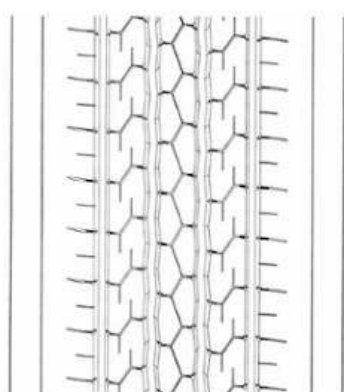

1.5

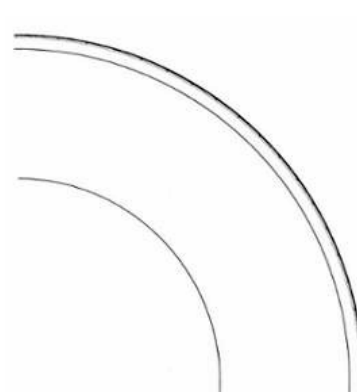

1.6



- (11) **3-0031628**  
(15) 13/10/2020 (51) 19-08  
(21) 3-2019-02761 (22) 30/10/2019  
(18) 30/10/2024  
(54) NHÃN SẢN PHẨM (28) 1  
(45) 25/11/2020 392B (43) 25/02/2020 383A  
(73) CÔNG TY TNHH CÔNG NGHỆ VÀ THƯƠNG MẠI KHOA HÙNG PHÁT (VN)  
Khu 13, thôn Khê Ngoại, xã Văn Khê, huyện Mê Linh, thành phố Hà Nội  
(72) Lê Thị Bích (VN)  
(55)

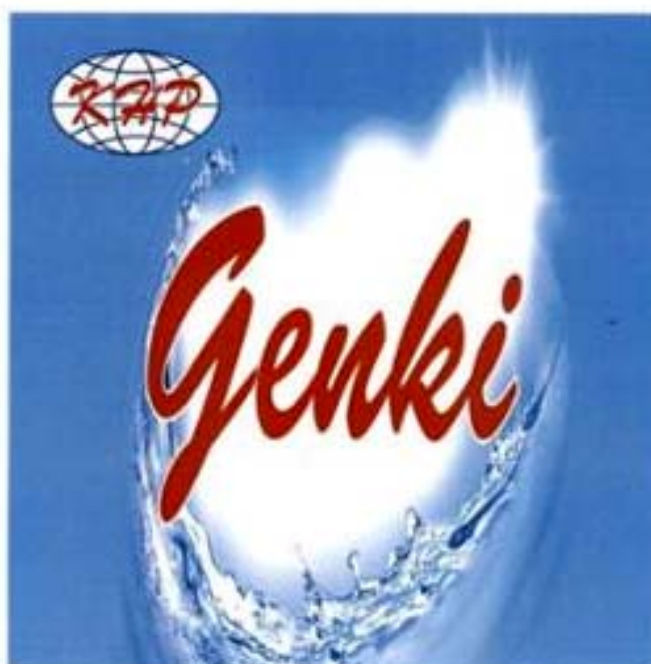

(11) **3-0031629**

(15) 14/10/2020

(21) 3-2020-01287

(18) 14/10/2024

(54) **HỆ THỐNG LỌC NƯỚC**

(45) 25/11/2020 392B

(51) 23-01

(22) 14/10/2019

(28) 2

(43) 25/08/2020 389AKD

**CÔNG TY CP THIẾT BỊ NĂM SAO VIỆT (VN)**

(73) Số 123, ngõ 85, đường Tân Xuân, phường Xuân Đình, quận Bắc Từ Liêm, thành phố Hà Nội

(72) Nguyễn Đình Uyên (VN)

(74) Công ty TNHH Sở hữu trí tuệ M.I.T (M.I.T IP CO., LTD)

(55)

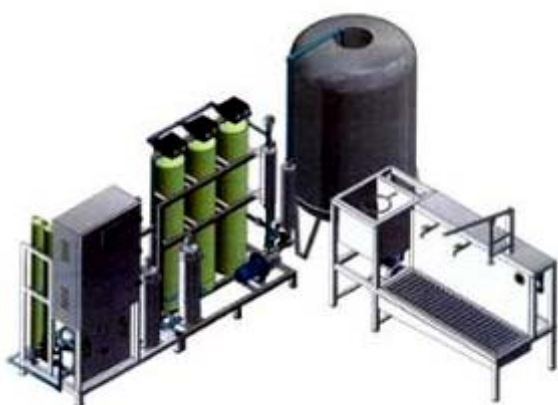

1.1



1.2



1.3



1.4

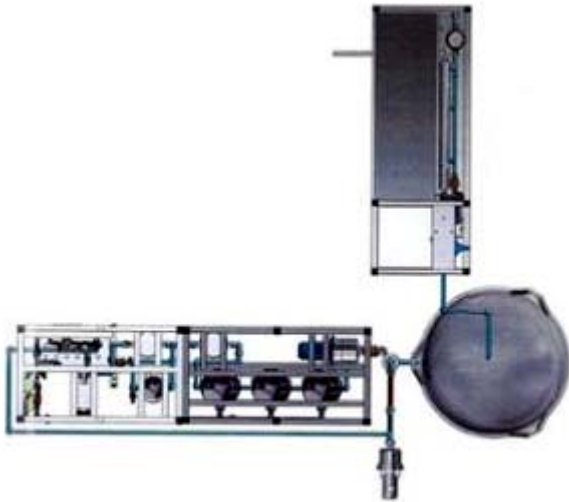

1.5

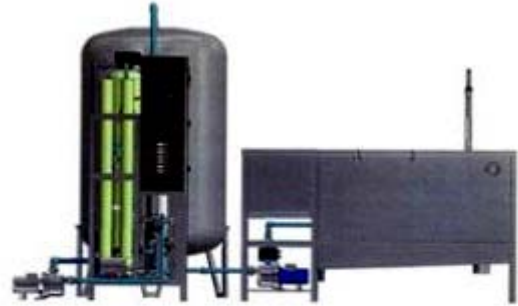

1.6



1.7



2.1



2.2



2.3



2.4

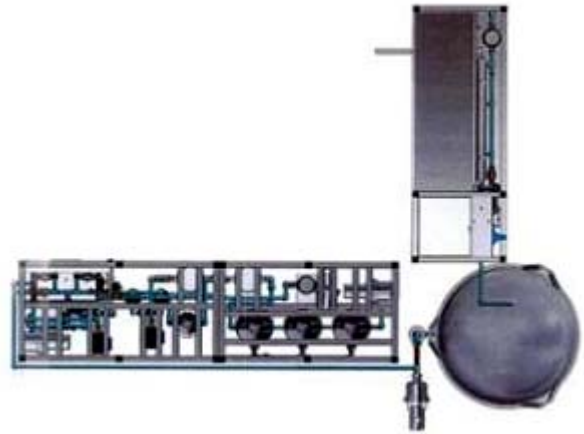

2.5



2.6



2.7

- (11) **3-0031630**  
(15) 14/10/2020 (51) 22-06  
(21) 3-2019-01929 (22) 30/07/2019  
(18) 30/07/2024  
(54) THIẾT BỊ BẦY CÔN TRỪNG CÓ TẮM DÍNH (28) 1  
(30) 29/679,486 06/02/2019 US; 29/686,589 05/04/2019 US;  
(45) 25/11/2020 392B (43) 25/02/2020 383A  
DYNAMIC SOLUTIONS WORLDWIDE, LLC (US)  
(73) 12247 W. Fairview Avenue, Milwaukee, Wisconsin 53226, United States of America  
(72) 1. JUAN J ROCHA (US)  
2. ROBERT SEATON (US)  
(74) Văn phòng Luật sư Ân Nam (ANNAM IP & LAW)  
(55)

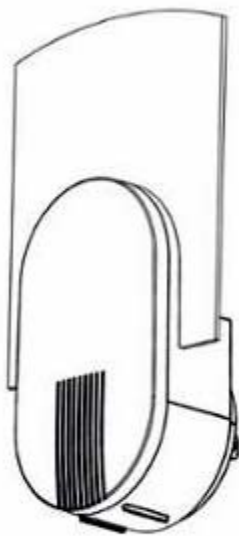

1.1

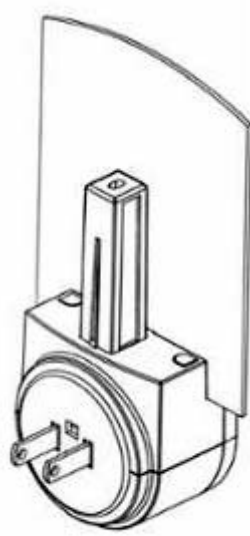

1.2

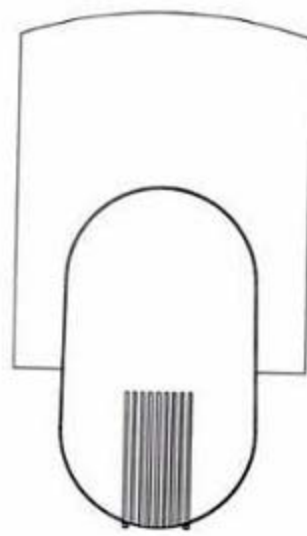

1.3

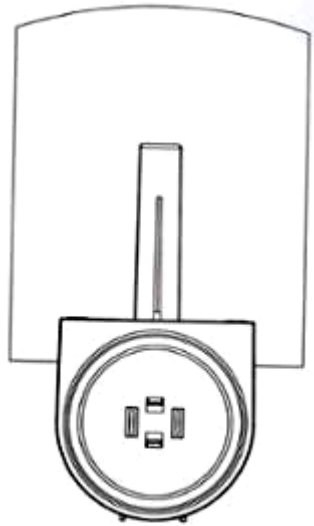

1.4

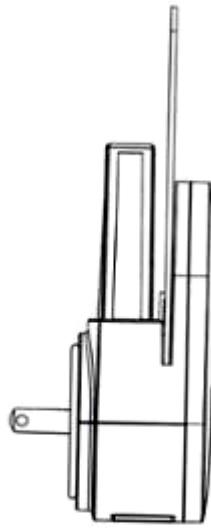

1.5

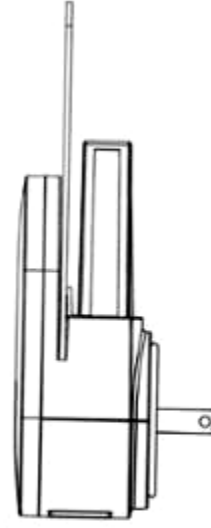

1.6

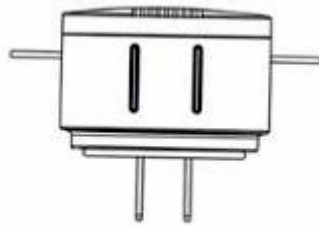

1.8

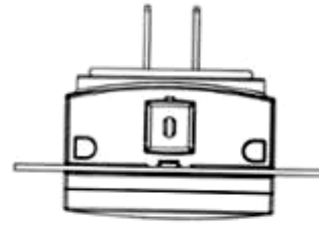

1.7

- (11) **3-0031631**  
(15) 14/10/2020 (51) 22-06  
(21) 3-2019-03230 (22) 30/07/2019  
(18) 30/07/2024  
(54) TẮM DÍNH (28) 1  
(30) 29/686,589 05/04/2019 US;  
(45) 25/11/2020 392B (43) 25/02/2020 383A  
DYNAMIC SOLUTIONS WORLDWIDE, LLC (US)  
(73) 12247 W.Fairview Avenue, Milwaukee, Wisconsin 53226, United States of America  
(72) 1. JUAN J ROCHA (US)  
2. ROBERT SEATON (US)  
(74) Văn phòng Luật sư Ân Nam (ANNAM IP & LAW)  
(55)

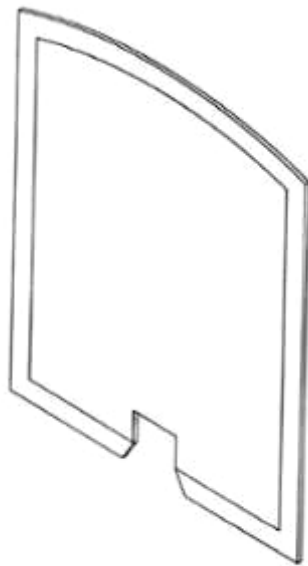

1.1

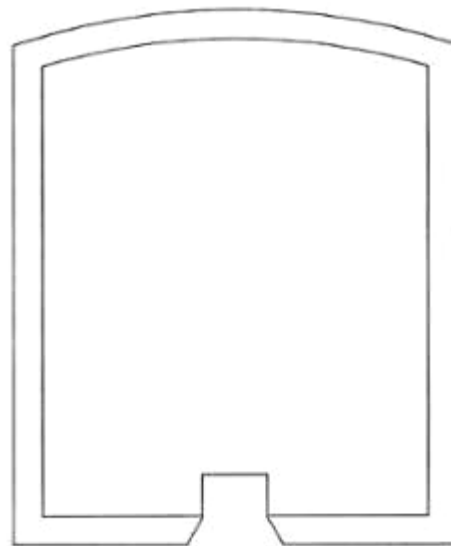

1.2

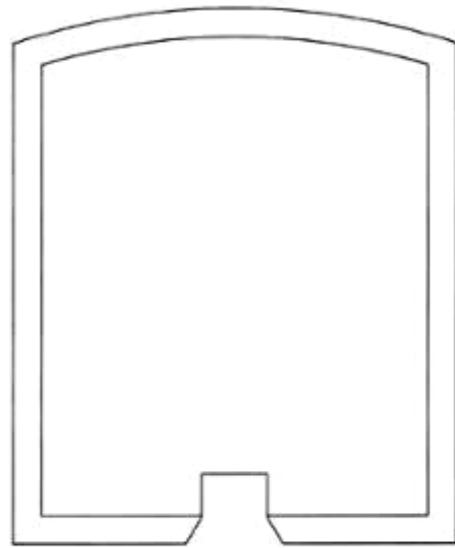

1.3



1.4



1.5



1.6



1.7

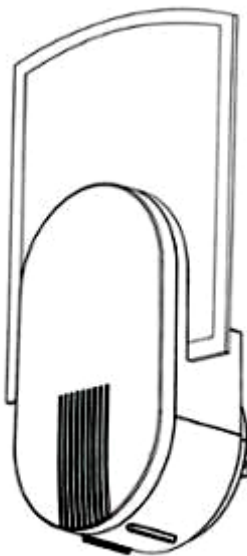

1.8

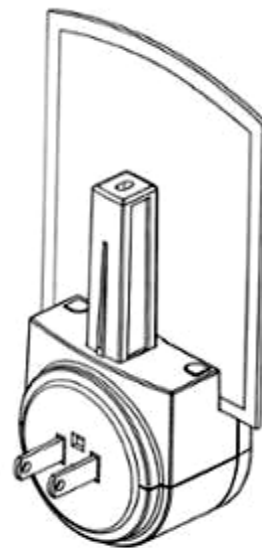

1.9



(11) **3-0031632**

(15) 14/10/2020

(21) 3-2016-02322

(18) 11/11/2021

(54) HÀO KỸ THUẬT

(45) 25/11/2020 392B

CÔNG TY CỔ PHẦN KHOA HỌC CÔNG NGHỆ VIỆT NAM (BUSADCO)

(73) (VN)

Số 6 đường 3 tháng 2, phường 8, thành phố Vũng Tàu, tỉnh Bà Rịa - Vũng Tàu

(72) Hoàng Đức Thảo (VN)

(55)

(51) 25-02

(22) 11/11/2016

(28) 2

(43) 27/02/2017 347A

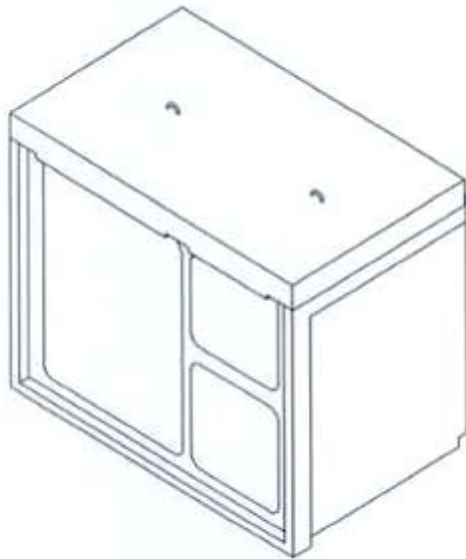

1.1

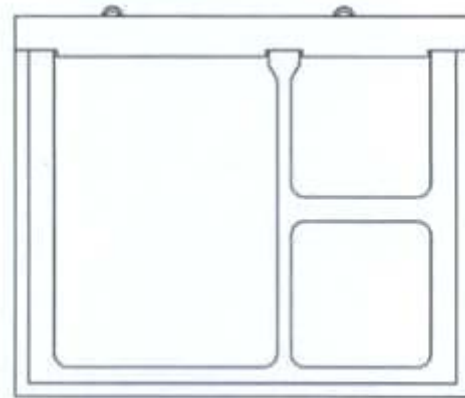

1.2

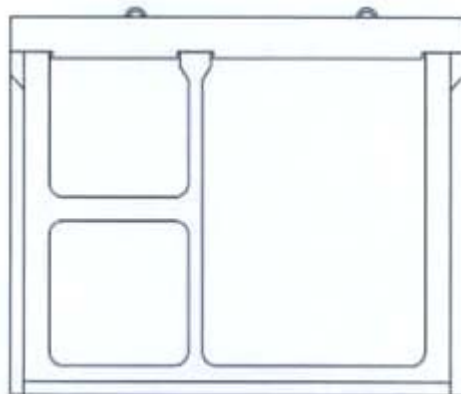

1.3

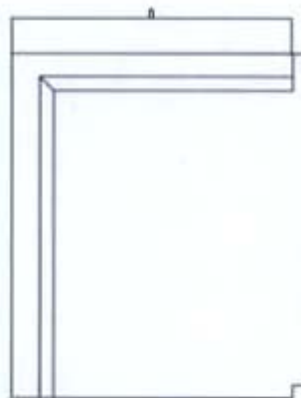

1.4

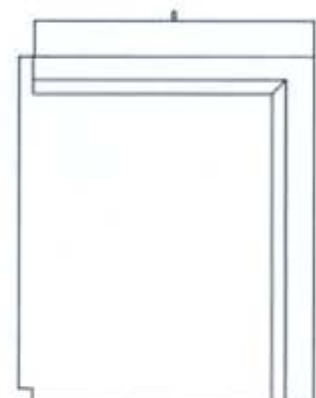

1.5



1.6



1.7

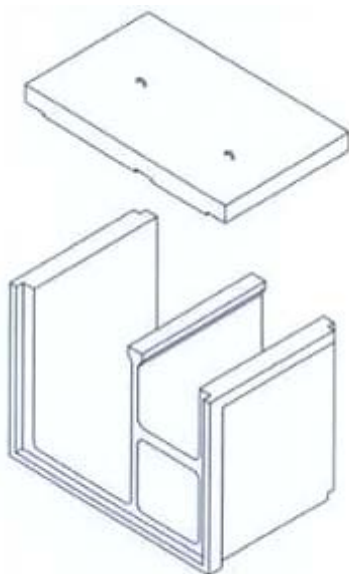

1.8

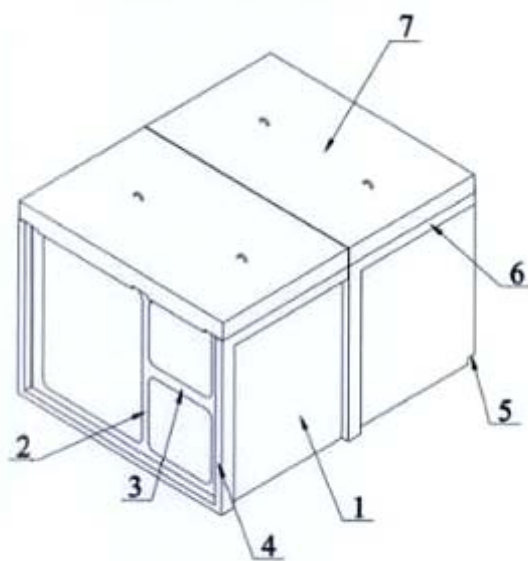

1.9

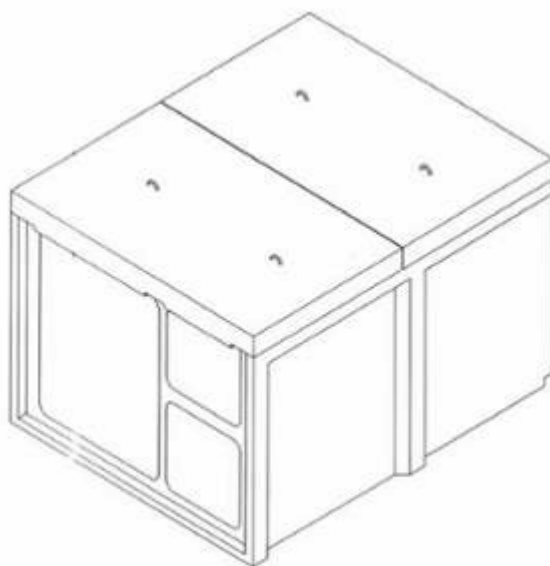

2.1

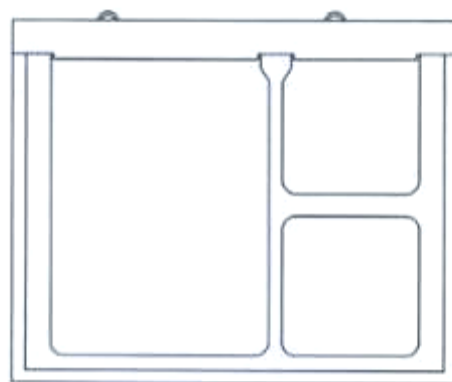

2.2

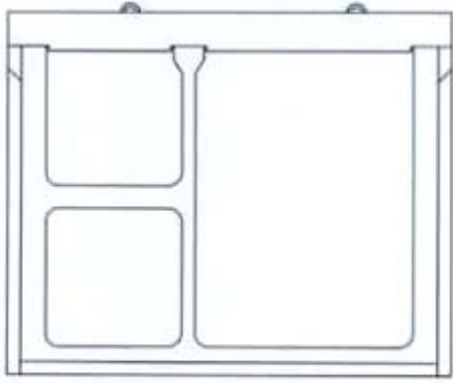

2.3

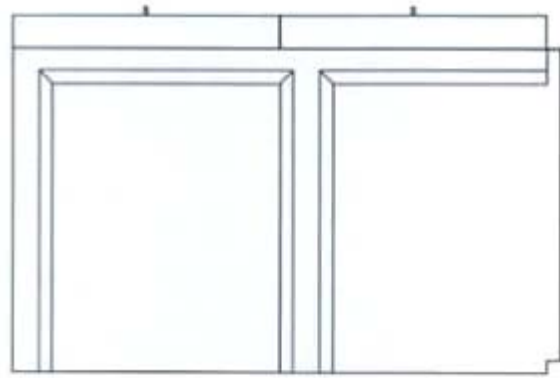

2.4

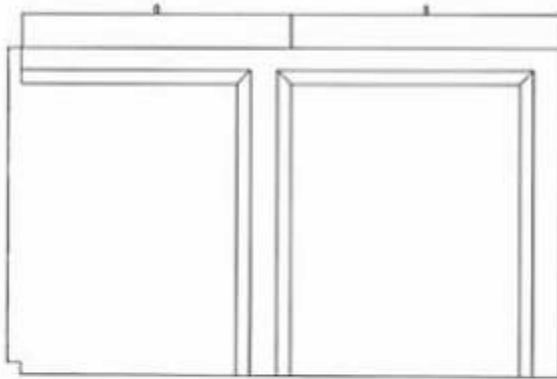

2.5

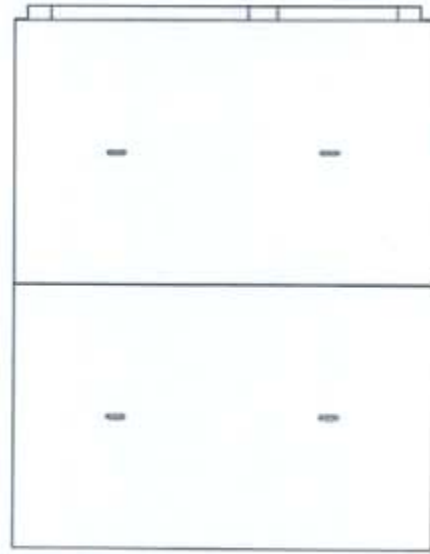

2.6

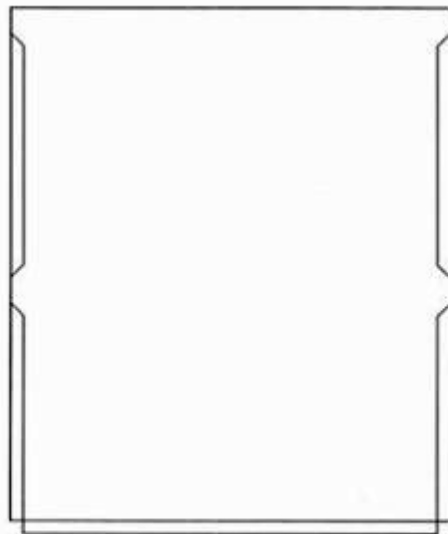

2.7

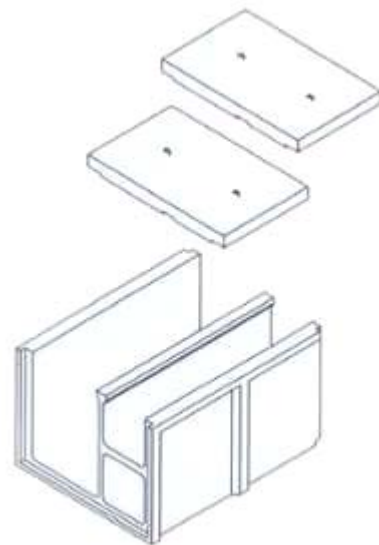

2.8

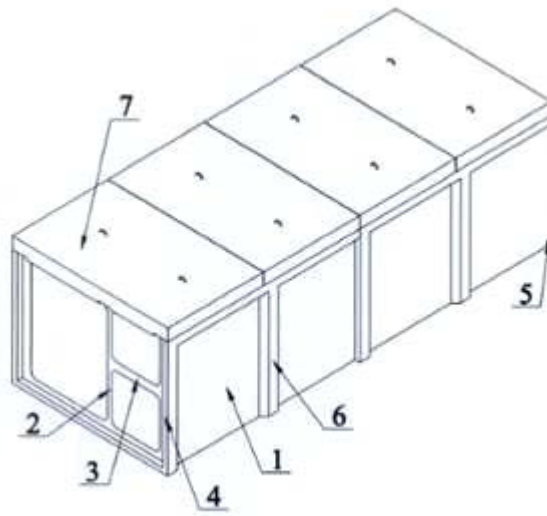

2.9

- (11) **3-0031633**  
(15) 15/10/2020 (51) 09-05  
(21) 3-2019-00648 (22) 15/03/2019  
(18) 15/03/2024  
(54) BAO GÓI BỈM (28) 1  
(45) 25/11/2020 392B (43) 25/08/2019 377A  
CÔNG TY TNHH THƯƠNG MẠI VÀ ĐẦU TƯ ĐÔNG HIỆP (VN)  
(73) Lô CN7, cụm công nghiệp Từ Liêm, phường Minh Khai, quận Bắc Từ Liêm, thành phố Hà Nội  
(72) Nguyễn Thị Thủy Lệ (VN)  
(74) Công ty TNHH Đại Tín và Liên Danh (DAITIN AND ASSOCIATES CO.,LTD)  
(55)



1.1



1.2

(11) **3-0031634**

(15) 15/10/2020

(51) 25-02

(21) 3-2018-01341

(22) 29/06/2018

(18) 29/06/2023

(54) ĐÊ NƯỚC DI ĐỘNG ĐA NĂNG (28) 3

(45) 25/11/2020 392B (43) 25/02/2020 383A

CÔNG TY CỔ PHẦN NHỰA TÂN ĐẠI HÙNG (VN)

(73) 414 lầu 5 Lũy Bán Bích, phường Hòa Thạnh, quận Tân Phú, thành phố Hồ Chí Minh

(72) Nguyễn Thanh Dũng (VN)

(74) Công ty TNHH Một thành viên Kim Bắc Việt (KIBVI Co., LTD.)

(55)

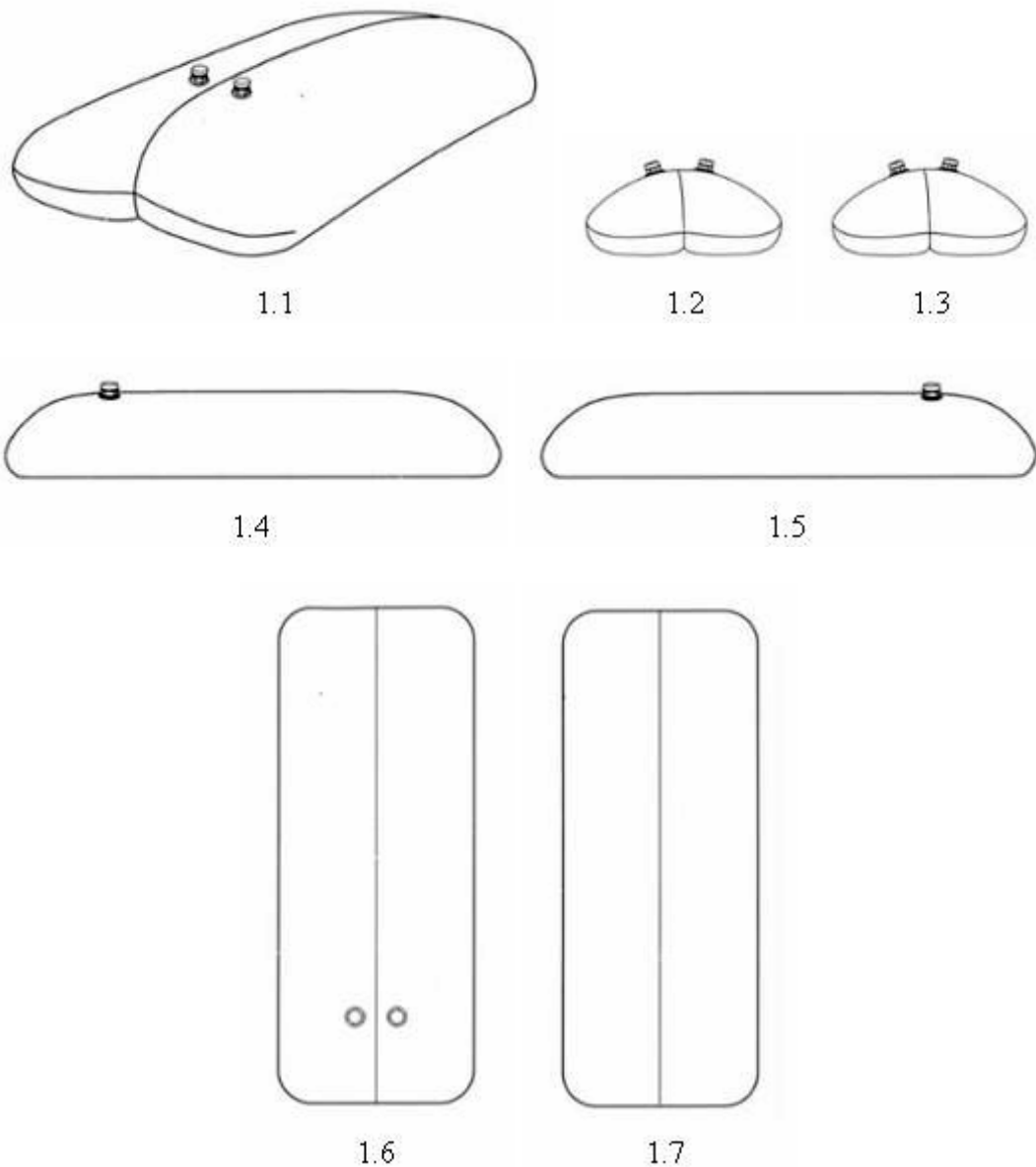

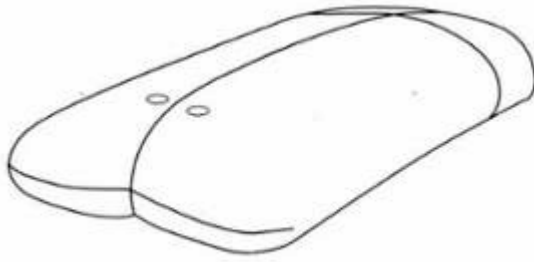

2.1



2.2



2.3



2.4



2.5



2.6



2.7



3.1



3.2



3.3



3.4



3.5

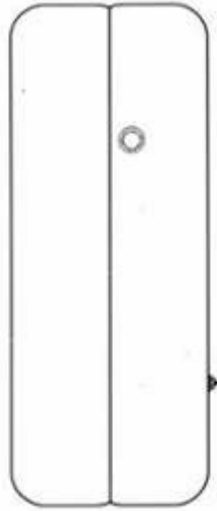

3.6



3.7



- (11) **3-0031635**  
(15) 15/10/2020 (51) 18-99  
(21) 3-2019-03269 (22) 13/12/2019  
(18) 13/12/2024  
(54) MÁY HỦY TÀI LIỆU (28) 1  
(30) 201930361396.6 09/07/2019 CN;  
(45) 25/11/2020 392B (43) 25/02/2020 383A  
MAOXIN HARDWARE PRODUCTS (SHENZHEN) CO., LTD. (CN)  
(73) No.20, First Industrial Zone, Li Song Lang Community, Gongming Office,  
Guangming New District, Shenzhen City, Guangdong Province, China  
(72) SHIKAI, LUO (TW)  
(74) Công ty TNHH Đại Tín và Liên Danh (DAITIN AND ASSOCIATES CO.,LTD)  
(55)



1.1



1.2



1.3



1.4



1.5



1.6



1.7

- (11) **3-0031636**  
(15) 15/10/2020 (51) 18-99  
(21) 3-2019-03270 (22) 13/12/2019  
(18) 13/12/2024  
(54) MÁY HỦY TÀI LIỆU (28) 1  
(30) 201930346546.6 02/07/2019 CN;  
(45) 25/11/2020 392B (43) 25/02/2020 383A  
MAOXIN HARDWARE PRODUCTS (SHENZHEN) CO., LTD. (CN)  
(73) No.20, First Industrial Zone, Li Song Lang Community, Gongming Office,  
Guangming New District, Shenzhen City, Guangdong Province, China  
(72) SHIKAI, LUO (TW)  
(74) Công ty TNHH Đại Tín và Liên Danh (DAITIN AND ASSOCIATES CO.,LTD)  
(55)



1.1



1.2



1.3



1.4



1.5



1.6



1.7

- (11) **3-0031637**  
(15) 15/10/2020 (51) 01-01  
(21) 3-2019-02839 (22) 08/11/2019  
(18) 08/11/2024  
(54) KEM (28) 1  
(45) 25/11/2020 392B (43) 25/02/2020 383A  
**CÔNG TY CỔ PHẦN THỰC PHẨM ĐÔNG LẠNH KIDO (VN)**  
(73) Lô A2-7, đường số N4, khu công nghiệp Tây Bắc Củ Chi, ấp Cây Sộp, xã Tân An Hội, huyện Củ Chi, thành phố Hồ Chí Minh  
(72) Lê Châu Giang (VN)  
(74) Công ty Luật TNHH Tư vấn Quốc tế (INDOCHINE COUNSEL)  
(55)



1.1



1.2



1.3



1.4



1.5

- (11) **3-0031638**  
(15) 15/10/2020 (51) 09-05  
(21) 3-2018-02022 (22) 25/09/2018  
(18) 25/09/2023  
(54) BAO GÓI (28) 2  
(45) 25/11/2020 392B (43) 25/12/2018 369A  
CÔNG TY CỔ PHẦN THỰC PHẨM Á CHÂU (VN)  
(73) Số 9/2, đường ĐT 743, khu phố 1B, phường An Phú, thị xã Thuận An, tỉnh Bình Dương  
(72) Nguyễn Mạnh Cường (VN)  
(74) Văn phòng Luật sư A Hoà (AHOA LAW OFFICE)  
(55)



1.1



1.2



2.1



2.2

- (11) **3-0031639**  
(15) 15/10/2020 (51) 23-99  
(21) 3-2019-02730 (22) 25/10/2019  
(18) 25/10/2024  
(54) BÌNH ĐỐT VÀNG MÃ (28) 1  
(45) 25/11/2020 392B (43) 25/02/2020 383A  
(73) CÔNG TY CỔ PHẦN ĐẦU TƯ LAM AN (VN)  
Xóm 1, xã Giao Long, huyện Giao Thủy, tỉnh Nam Định  
(72) Lê Trường An (VN)  
(74) Công ty TNHH Sở hữu trí tuệ HA VIP (HAVIP CO., LTD.)  
(55)

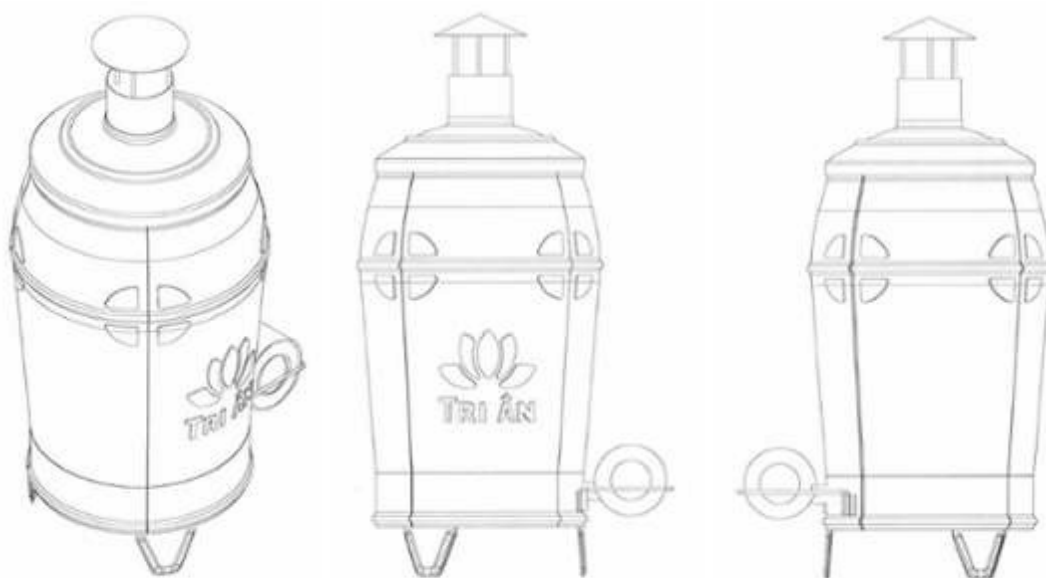

1.1

1.2

1.3

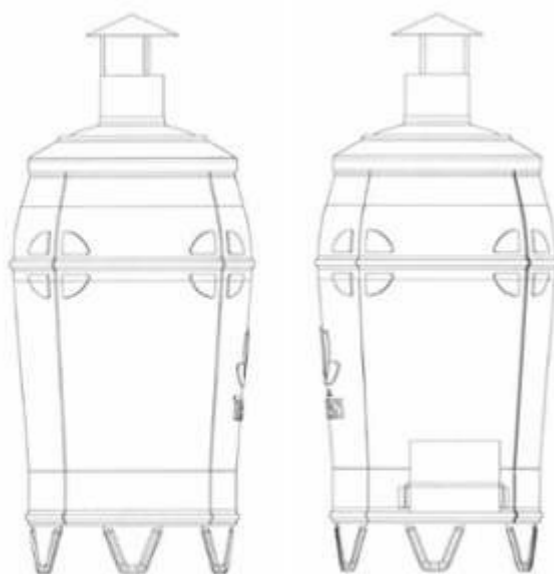

1.4

1.5





1.6

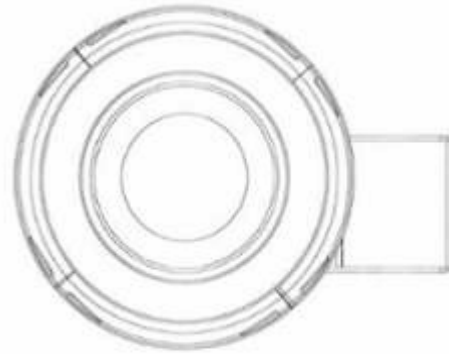

1.7

- (11) **3-0031640**  
(15) 15/10/2020 (51) 23-99  
(21) 3-2019-02815 (22) 06/11/2019  
(18) 06/11/2024  
(54) BÌNH ĐỐT VÀNG MÃ (28) 1  
(45) 25/11/2020 392B (43) 25/02/2020 383A  
(73) CÔNG TY CỔ PHẦN ĐẦU TƯ LAM AN (VN)  
Xóm 1, xã Giao Long, huyện Giao Thủy, tỉnh Nam Định  
(72) Lê Trường An (VN)  
(74) Công ty TNHH Sở hữu trí tuệ HA VIP (HAVIP CO., LTD.)  
(55)



1.1

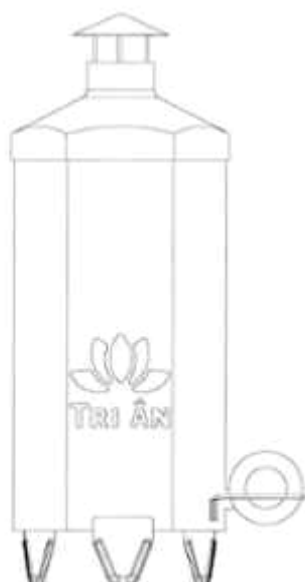

1.2

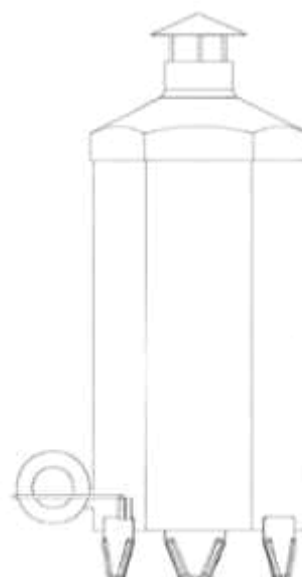

1.3



1.4



1.5



1.6

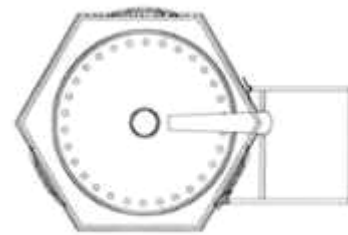

1.7

- (11) **3-0031641**  
(15) 15/10/2020 (51) 25-01  
(21) 3-2019-02888 (22) 13/11/2019  
(18) 13/11/2024  
(54) GẠCH (28) 1  
(45) 25/11/2020 392B (43) 25/02/2020 383A  
(73) CÔNG TY CỔ PHẦN VIET TILES (VN)  
91 Trần Nãi, KP4, phường Bình An, quận 2, thành phố Hồ Chí Minh  
(72) Trần Văn Tựu (VN)  
(74) Công ty TNHH Trường Xuân (AGELESS CO.,LTD.)  
(55)

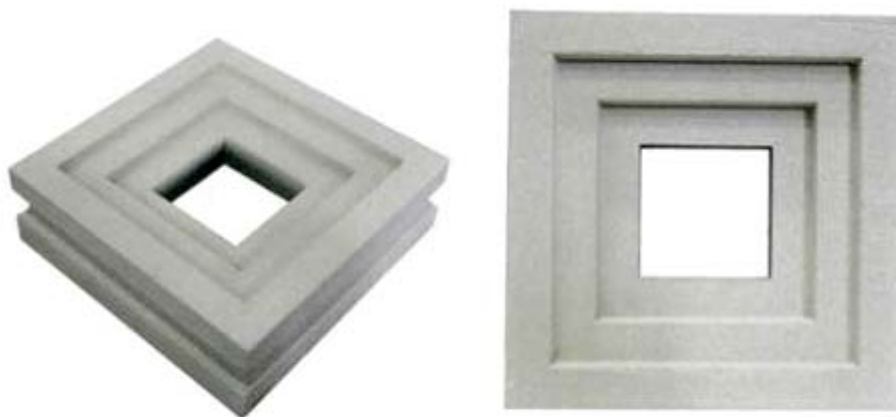

1.1

1.2



1.3



1.4

1.5



1.6



1.7

- (11) **3-0031642**  
(15) 15/10/2020 (51) 25-01  
(21) 3-2019-02894 (22) 14/11/2019  
(18) 14/11/2024  
(54) GẠCH (28) 1  
(45) 25/11/2020 392B (43) 25/02/2020 383A  
(73) CÔNG TY CỔ PHẦN VIET TILES (VN)  
91 Trần Nãi, KP4, phường Bình An, quận 2, thành phố Hồ Chí Minh  
(72) Trần Văn Tựu (VN)  
(74) Công ty TNHH Trường Xuân (AGELESS CO.,LTD.)  
(55)



1.1



1.2



1.3



1.4

1.5



1.6



1.7

- (11) **3-0031643**  
(15) 15/10/2020 (51) 23-99  
(21) 3-2020-00539 (22) 12/03/2020  
(18) 12/03/2025  
(54) **PHỄU THOÁT NƯỚC SÀN** (28) 1  
(45) 25/11/2020 392B (43) 25/05/2020 386AKD  
(73) **ĐẶNG TRẦN THÙY (VN)**  
Xã Hợp Đồng, huyện Chương Mỹ, thành Phố Hà Nội  
(72) Đặng Trần Thùy (VN)  
(55)

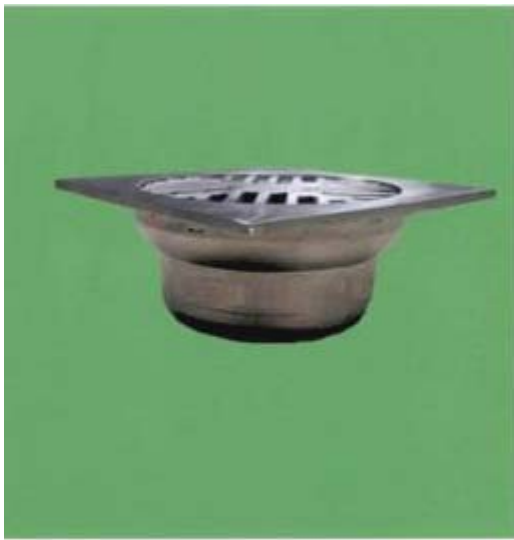

1.1



1.2



1.3



1.4

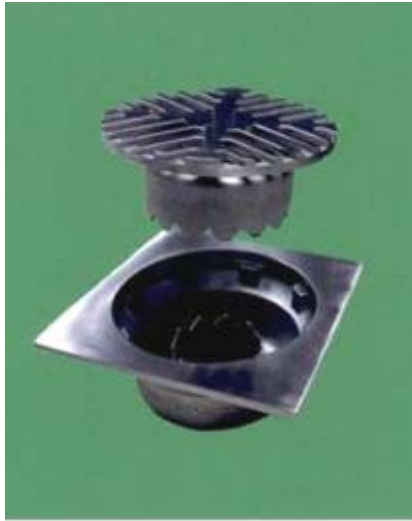

1.5

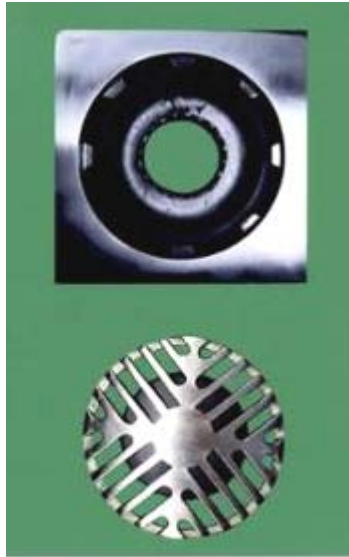

1.6



1.7

- (11) **3-0031644**  
(15) 15/10/2020 (51) 23-01  
(21) 3-2018-00350 (22) 13/02/2018  
(18) 13/02/2023  
(54) ĐÀU CỦA ĐỂ ỐNG DẪN GIỀNG DẦU KHÍ (28) 1  
(45) 25/11/2020 392B (43) 25/07/2018 364A  
(73) DOWNHOLE PRODUCTS LIMITED (GB)  
Badentoy Road, Badentoy Park, Portlethen, Aberdeen AB12 4YA, United Kingdom  
(72) Keith David Bradford (GB)  
(74) Công ty TNHH Lê & Lê (LE & LE)  
(55)



1.1

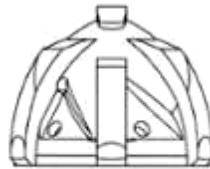

1.2

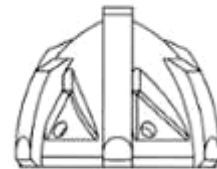

1.3

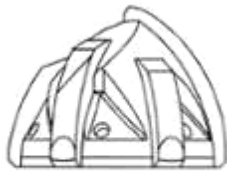

1.4

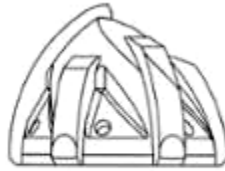

1.5



1.6

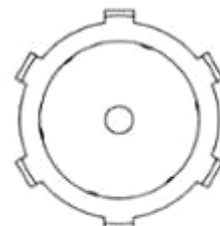

1.7

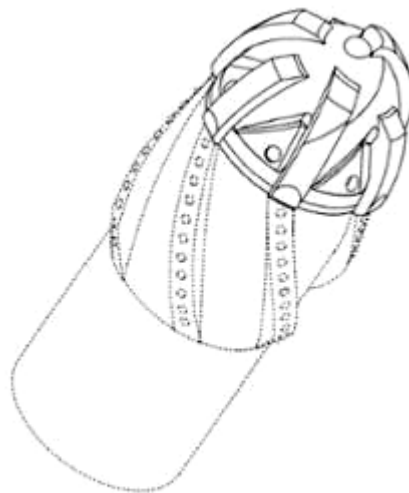

1.8



- (11) **3-0031645**  
(15) 15/10/2020 (51) 09-05  
(21) 3-2019-00937 (22) 12/04/2019  
(18) 12/04/2024  
(54) BAO GÓI (28) 1  
(45) 25/11/2020 392B (43) 25/07/2019 376A  
(73) CÔNG TY TNHH NAM PHƯƠNG V.N (VN)  
124 Lê Lai, phường 03, quận Gò Vấp, thành phố Hồ Chí Minh  
(72) Hoàng Thị Minh Hiếu (VN)  
(74) Công ty Luật TNHH Phạm và Liên danh (PHAM & ASSOCIATES)  
(55)

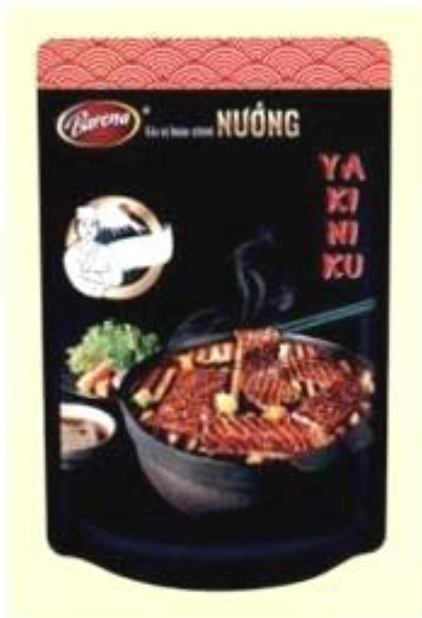

1.1



1.2

- (11) **3-0031646**  
(15) 16/10/2020 (51) 01-06  
(21) 3-2019-01931 (22) 30/07/2019  
(18) 30/07/2024  
(54) THỨC ĂN CHO VẬT NUÔI (28) 1  
(30) 29/679,700 08/02/2019 US;  
(45) 25/11/2020 392B (43) 27/04/2020 385AKD  
(73) SPECTRUM BRANDS, INC. (US)  
3001 Deming Way, Middleton, Wisconsin 53562, United States of America  
1. VAN EYK, GREGORY (US)  
(72) 2. POTTER, TIFFANY (US)  
3. STRAZAR, KELLI (US)  
(74) Công ty TNHH Sở hữu trí tuệ Thảo Thọ Quyên (INVENCO.,LTD)  
(55)



1.1



1.2



1.3



1.4



1.5



1.6

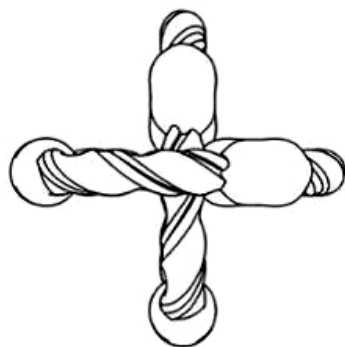

1.7

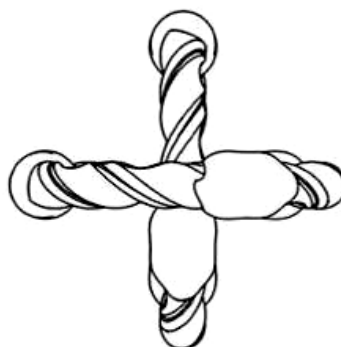

1.8

- (11) **3-0031647**  
(15) 15/10/2020 (51) 29-02  
(21) 3-2019-01723 (22) 08/07/2019  
(18) 08/07/2024  
(54) PHAO BỒI (28) 1  
(45) 25/11/2020 392B (43) 25/02/2020 383A  
(73) CÔNG TY TNHH THƯƠNG MẠI DỊCH VỤ SẢN XUẤT VŨNG PHÁT (VN)  
362 Trần Hưng Đạo, phường 11, quận 5, thành phố Hồ Chí Minh  
1. LÂM VĨ KIỆT (VN)  
(72) 2. VÕ VĂN HOÀNG MINH (VN)  
3. LÂM CHÍNH QUY (VN)  
(55)

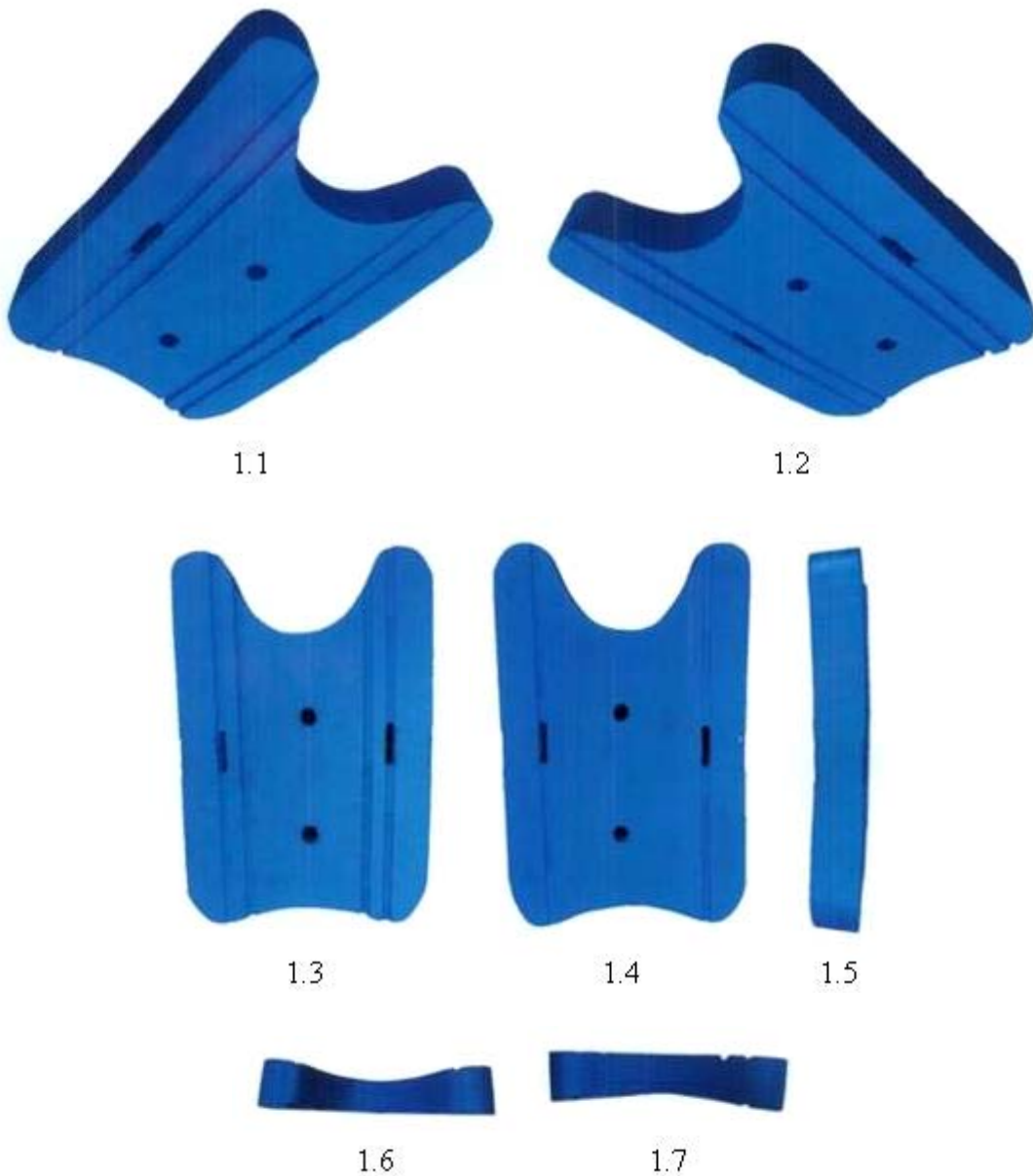



1.8



1.9

- (11) **3-0031648**  
(15) 16/10/2020 (51) 06-01  
(21) 3-2018-02367 (22) 07/11/2018  
(18) 07/11/2023  
(54) GHỀ (28) 1  
(45) 25/11/2020 392B (43) 27/05/2019 374A  
(73) ABEDAN KANTHASAMY (CA)  
6140 Prairie Circle, Mississauga, Ontario, L5N 5Y1, Canada  
(72) Abedan KANTHASAMY (CA)  
(74) Văn phòng Luật sư Ân Nam (ANNAM IP & LAW)  
(55)

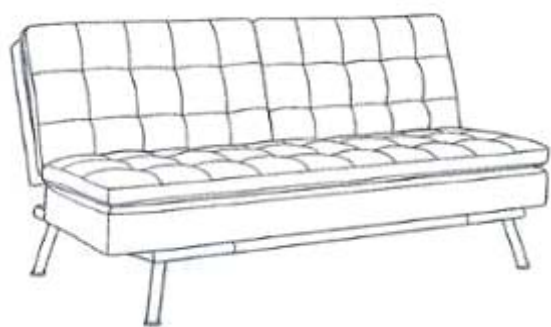

1.1

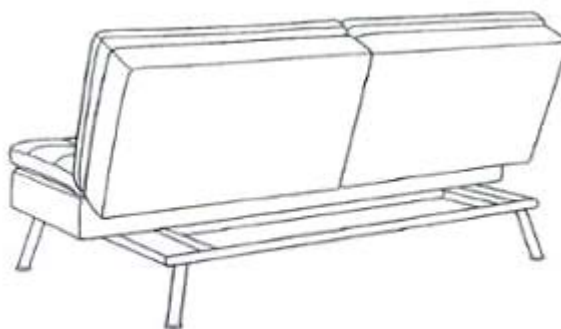

1.2

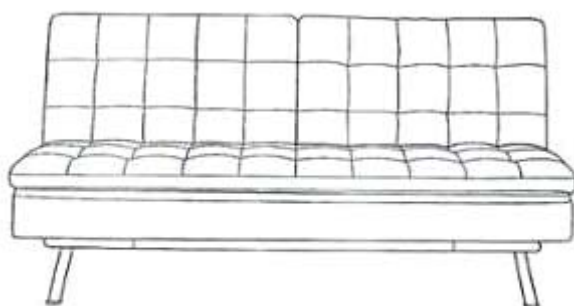

1.3

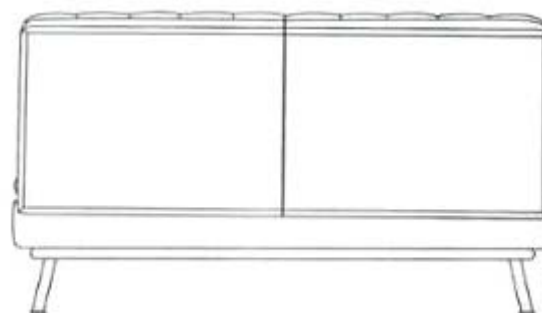

1.4

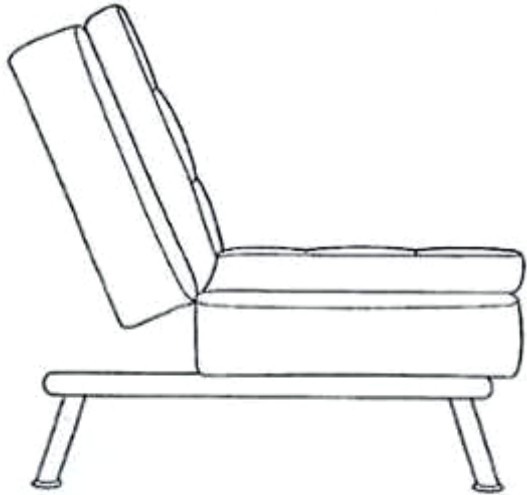

1.5



1.6

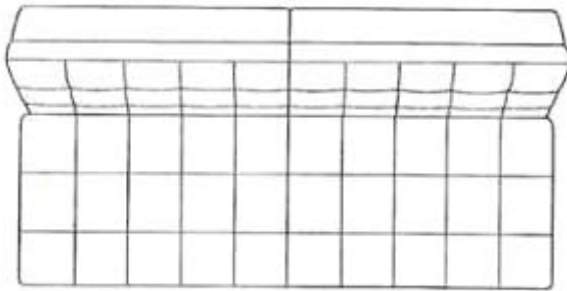

1.7

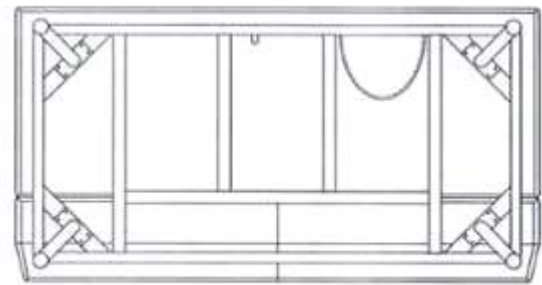

1.8

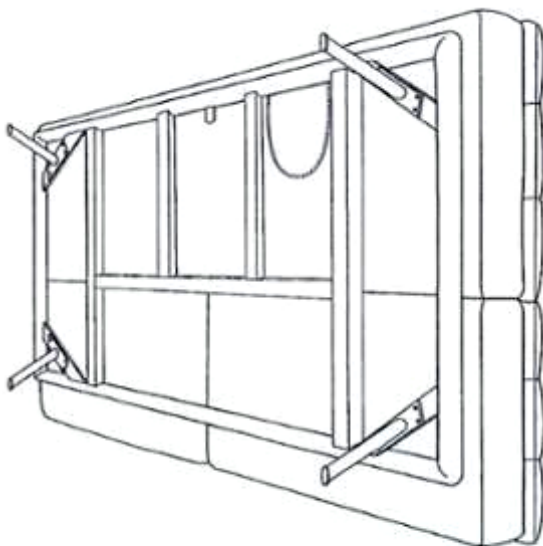

1.9

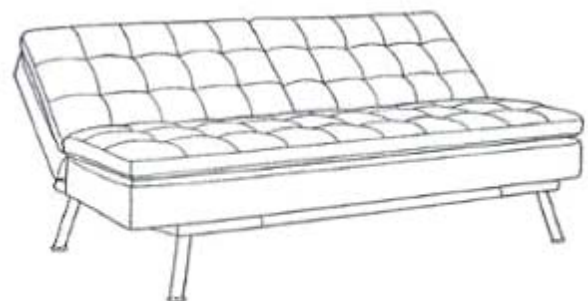

1.10

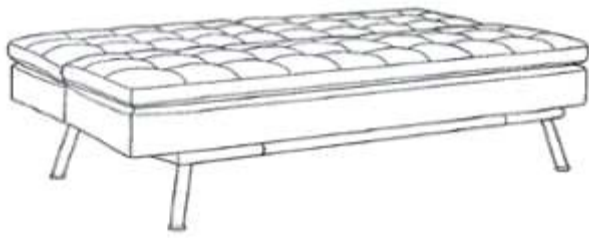

1.11



1.12

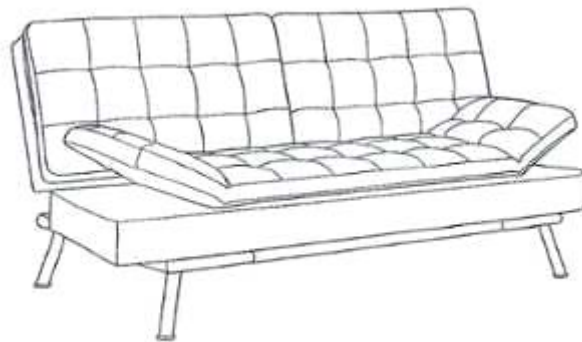

1.13



- (11) **3-0031649**  
(15) 16/10/2020 (51) 24-99; 28-03  
(21) 3-2019-00832 (22) 02/04/2019  
(18) 02/04/2024  
(54) MẶT NẠ (28) 1  
(45) 25/11/2020 392B (43) 25/07/2019 376A  
JANG, DAEKYU (KR)  
(73) 1510-1205 Parkdream Apartment, 22 Haengjeongdong-ro, Hyangnam-eup  
Hwaseong-si Gyeonggi-do 18601 Republic of Korea  
(72) JANG, Daekyu (KR)  
(74) Công ty TNHH Trường Xuân (AGELESS CO.,LTD.)  
(55)



1.1



1.2



1.3

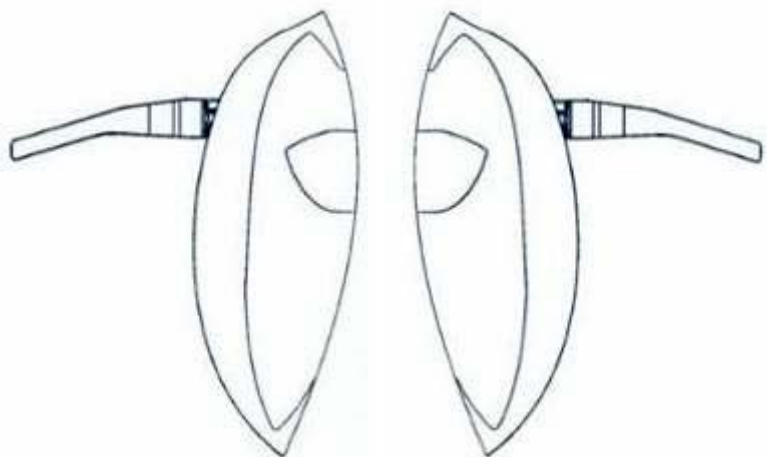

1.4



1.5



1.6



1.7



1.8

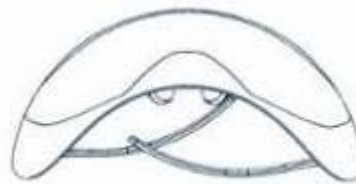

1.9

- (11) 3-0031650  
(15) 16/10/2020 (51) 09-05  
(21) 3-2019-01774 (22) 12/07/2019  
(18) 12/07/2024  
(54) BAO BÌ PHÂN BÓN (28) 1  
(45) 25/11/2020 392B (43) 25/11/2019 380A

CÔNG TY TNHH PHÚ CHÂU (VN)

- (73) Lô B7 cụm công nghiệp Nhị Xuân, xã Xuân Thới Sơn, huyện Hóc Môn, thành phố Hồ Chí Minh  
(72) Nguyễn Kim Thoa (VN)  
(55)



1.1



1.2

- (11) 3-0031651  
(15) 16/10/2020 (51) 09-05  
(21) 3-2019-01845 (22) 22/07/2019  
(18) 22/07/2024  
(54) BAO BÌ PHÂN BÓN (28) 1  
(45) 25/11/2020 392B (43) 25/11/2019 380A  
(73) CÔNG TY TNHH TĐ QUỐC TẾ PHÁP VIỆT (VN)  
23 lô B, đường Số 1, phường Phú Thuận, quận 7, thành phố Hồ Chí Minh  
(72) Nguyễn Kim Thoa (VN)  
(55)



1.1



1.2

- (11) 3-0031652  
(15) 16/10/2020  
(21) 3-2019-01846  
(18) 22/07/2024  
(54) BAO BÌ PHÂN BÓN  
(45) 25/11/2020 392B  
(73) CÔNG TY TNHH TĐ QUỐC TẾ PHÁP VIỆT (VN)  
23 lô B, đường Số 1, phường Phú Thuận, quận 7, thành phố Hồ Chí Minh  
(72) Nguyễn Kim Thoa (VN)  
(55)
- (51) 09-05  
(22) 22/07/2019  
(28) 1  
(43) 25/11/2019 380A



1.1



1.2

- (11) 3-0031653  
(15) 16/10/2020  
(21) 3-2019-01852  
(18) 23/07/2024  
(54) BAO BÌ PHÂN BÓN  
(45) 25/11/2020 392B  
CÔNG TY TNHH PHÚ CHÂU (VN)  
(73) Lô B7 cụm công nghiệp Nhị Xuân, xã Xuân Thới Sơn, huyện Hóc Môn, thành phố Hồ Chí Minh  
(72) Nguyễn Kim Thoa (VN)  
(55)
- (51) 09-05  
(22) 23/07/2019  
(28) 1  
(43) 25/11/2019 380A



1.1



1.2

- (11) **3-0031654**  
(15) 19/10/2020 (51) 09-03  
(21) 3-2019-03155 (22) 06/12/2019  
(18) 06/12/2024  
(54) HỘP ĐỰNG (28) 1  
(45) 25/11/2020 392B (43) 25/02/2020 383A  
CÔNG TY TNHH THƯƠNG MẠI DỊCH VỤ VÀ XUẤT NHẬP KHẨU QUY  
(73) HOA (VN)  
Thôn 6, xã Quảng Chính, huyện Hải Hà, tỉnh Quảng Ninh  
(72) Lê Mạnh Quy (VN)  
(74) Công ty TNHH Sở hữu trí tuệ Gia Việt (GIAVIET CO., LTD.)  
(55)



1.1



1.2

- (11) **3-0031655**  
(15) 19/10/2020 (51) 31-00  
(21) 3-2019-02875 (22) 12/11/2019  
(18) 12/11/2024  
(54) MÁY XAY SINH TỐ (28) 1  
(30) 201930236460.8 16/05/2019 CN;  
(45) 25/11/2020 392B (43) 25/02/2020 383A  
BEIJING XIAOMI MOBILE SOFTWARE CO., LTD. (CN)  
(73) Rm 01, 9F, Rainbow City Shopping Mall II of China Resources, 68 Qinghe Middle St, Haidian Dist Beijing 100085, China  
1. LI, XUXU (CN)  
(72) 2. LI, NINGNING (CN)  
3. JIANG, JING (CN)  
4. GAO, YUAN (CN)  
(74) Công ty TNHH một thành viên Sở hữu trí tuệ VCCI (VCCI-IP CO.,LTD)  
(55)

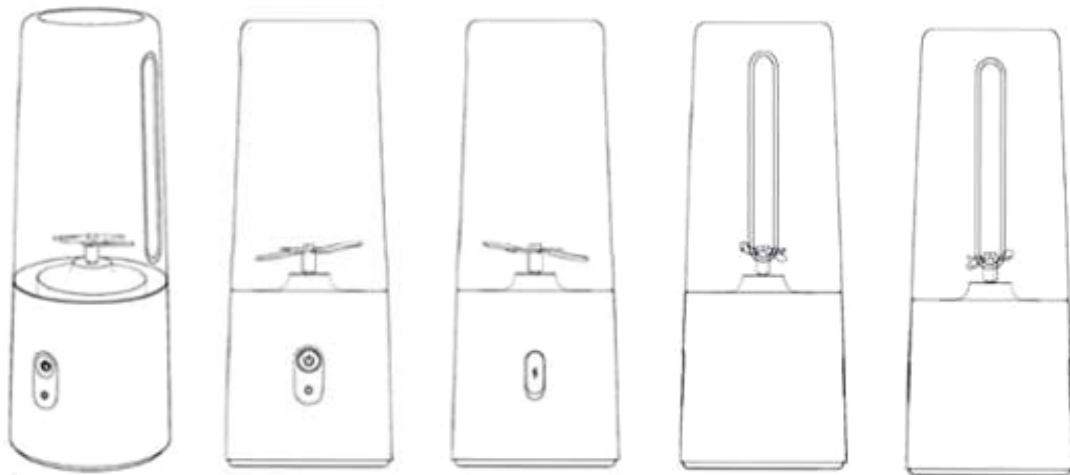

1.1

1.2

1.3

1.4

1.5

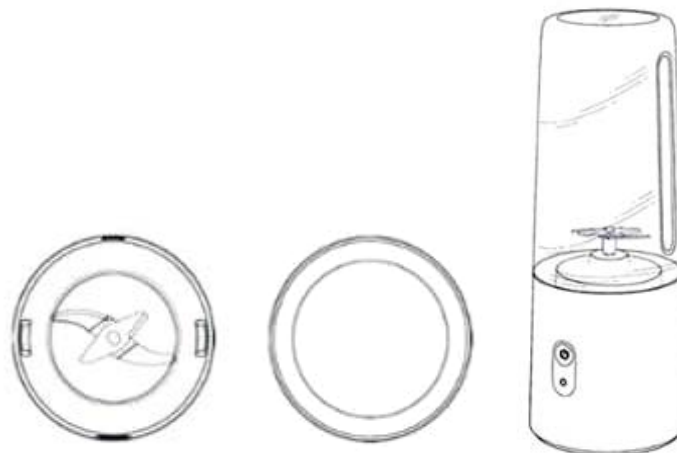

1.6

1.7

1.8



- (11) **3-0031656**  
(15) 19/10/2020 (51) 09-03  
(21) 3-2019-01557 (22) 18/06/2019  
(18) 18/06/2024  
(54) LỘC BIA (28) 3  
(45) 25/11/2020 392B (43) 25/10/2019 379A  
(73) **TÔNG CÔNG TY CỔ PHẦN BIA - RƯỢU - NƯỚC GIẢI KHÁT SÀI GÒN (VN)**  
187 Nguyễn Chí Thanh, phường 12, quận 5, thành phố Hồ Chí Minh  
(72) Neo Gim Siong Bennett (SG)  
(74) Công ty Luật TNHH Phạm và Liên danh (PHAM & ASSOCIATES)  
(55)



1.1



1.2



2.1



2.2



3.1



3.2

- (11) **3-0031657**  
(15) 19/10/2020 (51) 09-03  
(21) 3-2019-02623 (22) 15/10/2019  
(18) 15/10/2024  
(54) HỘP ĐỰNG THIẾT BỊ CHĂM SÓC DA (28) 1  
(30) 30-2019-0018769 22/04/2019 KR;  
(45) 25/11/2020 392B (43) 30/01/2020 382A  
(73) LG ELECTRONICS INC. (KR)  
128, Yeoui-daero, Yeongdeungpo-gu, Seoul, Republic of Korea  
1. GAYEONG LEE (KR)  
2. SUNHA PARK (KR)  
(72) 3. SOOYOUNG PARK (KR)  
4. SANGHOON YOON (KR)  
5. CHAELIN LEE (KR)  
(74) Công ty TNHH Tầm nhìn và Liên danh (VISION & ASSOCIATES CO.LTD.)  
(55)

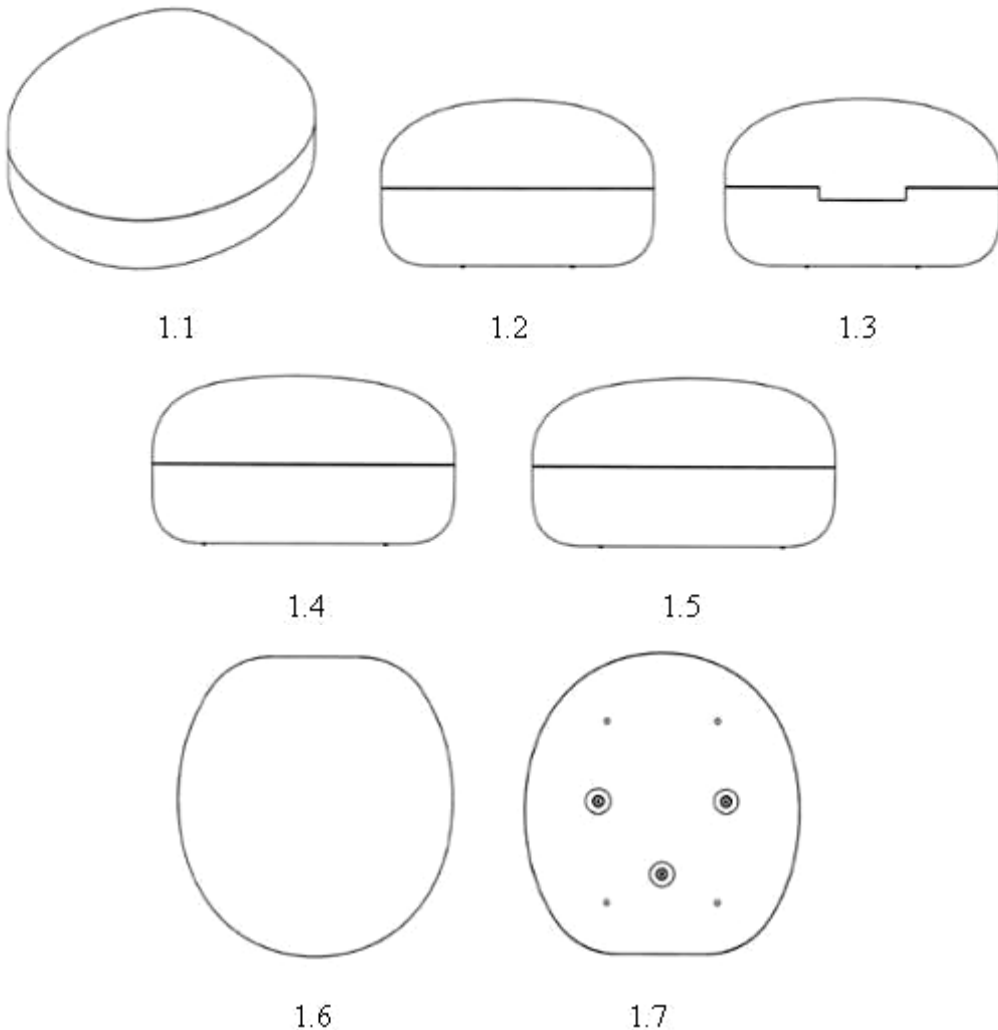



1.8

(11) 3-0031658

(15) 19/10/2020

(21) 3-2019-02823

(18) 07/11/2024

(54) MÁY HÚT VẬT LIỆU

(45) 25/11/2020 392B

(73) CÔNG TY CỔ PHẦN THIẾT KẾ CÔNG NGHIỆP VÀ HỆ THỐNG KỸ THUẬT LILAMA 69-3 (VN)

Cao Xá, xã Cao An, huyện Cẩm Giàng, tỉnh Hải Dương

(72) Nguyễn Vũ Trường (VN)

(74) Công ty TNHH Sở hữu trí tuệ PADEMARK (PADEMARK CO.,LTD.)

(55)

(51) 15-04

(22) 07/11/2019

(28) 1

(43) 25/02/2020 383A

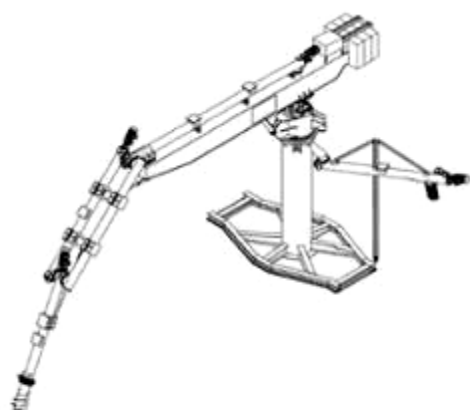

1.1



1.2

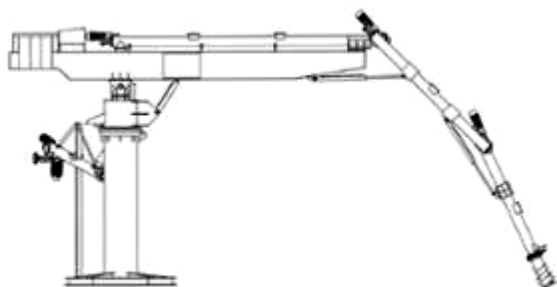

1.3

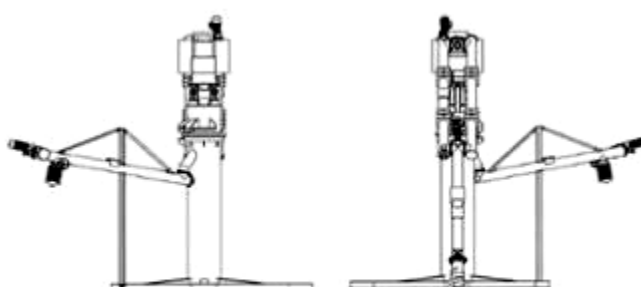

1.4

1.5

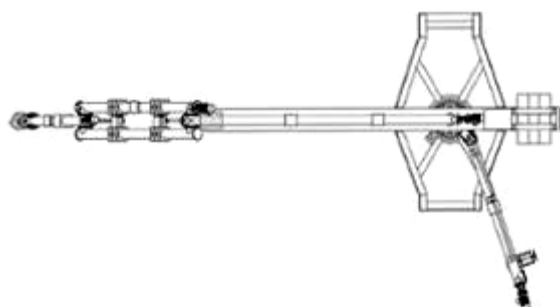

1.6

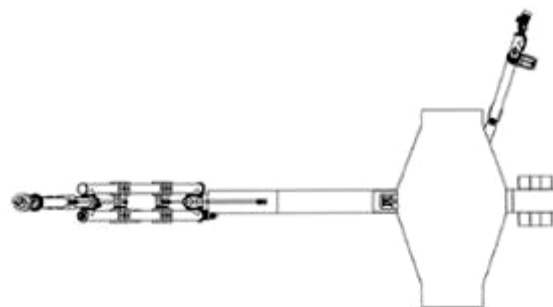

1.7

- (11) **3-0031659**  
(15) 19/10/2020 (51) 15-04  
(21) 3-2019-02824 (22) 07/11/2019  
(18) 07/11/2024  
(54) MÁY HÚT VẬT LIỆU (28) 1  
(45) 25/11/2020 392B (43) 25/02/2020 383A  
CÔNG TY CỔ PHẦN THIẾT KẾ CÔNG NGHIỆP VÀ HỆ THỐNG KỸ THUẬT  
(73) LILAMA 69-3 (VN)  
Cao Xá, xã Cao An, huyện Cẩm Giàng, tỉnh Hải Dương  
(72) Nguyễn Vũ Trường (VN)  
(74) Công ty TNHH Sở hữu trí tuệ PADEMARK (PADEMARK CO.,LTD.)  
(55)

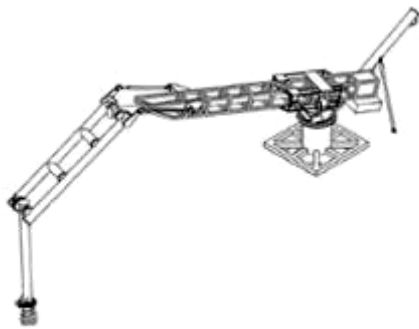

1.1



1.2



1.3



1.4



1.5



1.6



1.7

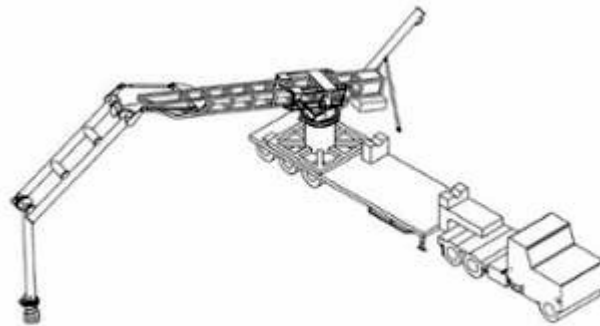

1.8

- (11) **3-0031660**  
(15) 19/10/2020 (51) 28-03  
(21) 3-2019-02826 (22) 07/11/2019  
(18) 07/11/2024  
(54) **CÁN DAO CẠO** (28) 1  
(30) 30-2019-0021724 09/05/2019 KR;  
(45) 25/11/2020 392B (43) 25/02/2020 383A  
DORCO CO., LTD. (KR)  
(73) 36-9, Hyoryeong-ro 70-gil, Seocho-gu, Seoul, Korea 06723  
1. WOO GYEONG GO (KR)  
(72) 2. JUN PARK (KR)  
(74) Công ty TNHH Tâm nhìn và Liên danh (VISION & ASSOCIATES CO.LTD.)  
(55)

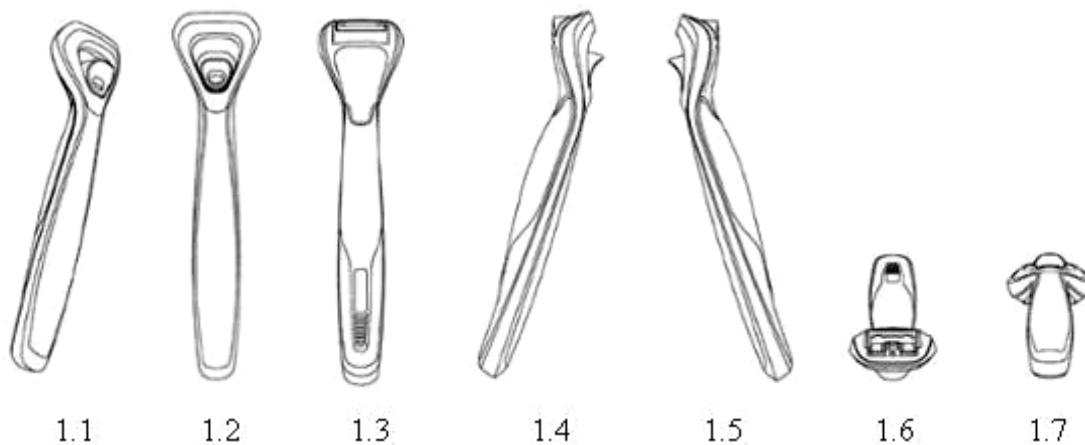



- (11) **3-0031661**  
(15) 19/10/2020 (51) 28-03  
(21) 3-2019-02827 (22) 07/11/2019  
(18) 07/11/2024  
(54) CÁN DAO CẠO (28) 1  
(30) 30-2019-0022313 13/05/2019 KR;  
(45) 25/11/2020 392B (43) 25/02/2020 383A  
DORCO CO., LTD. (KR)  
(73) 36-9, Hyoryeong-ro 70-gil, Seocho-gu, Seoul, Korea 06723  
(72) Nam Yoon KONG (KR)  
(74) Công ty TNHH Tâm nhìn và Liên danh (VISION & ASSOCIATES CO.LTD.)  
(55)

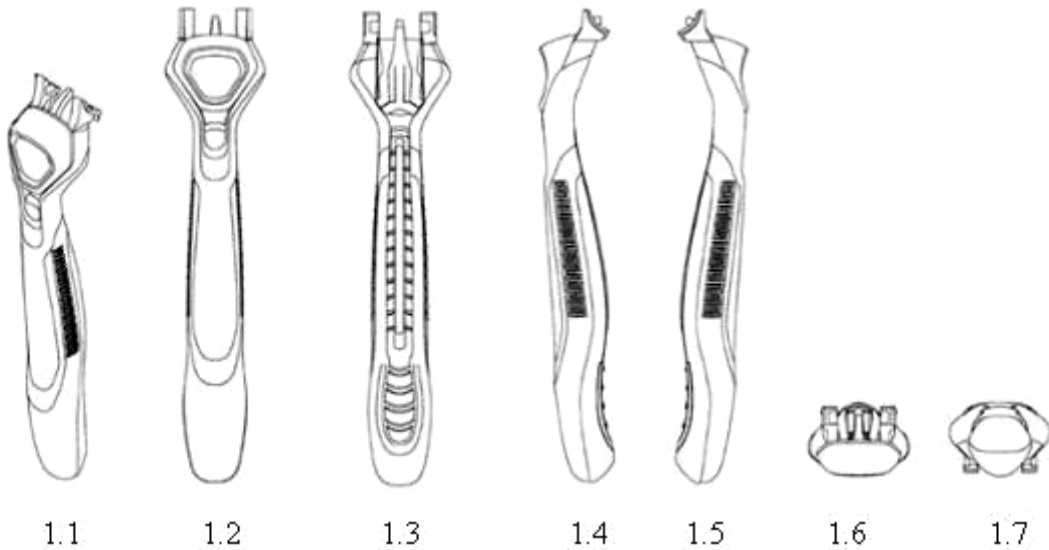

- (11) **3-0031662**  
(15) 19/10/2020 (51) 28-03  
(21) 3-2019-02828 (22) 07/11/2019  
(18) 07/11/2024  
(54) CÁN DAO CẠO (28) 1  
(30) 30-2019-0022505 14/05/2019 KR;  
(45) 25/11/2020 392B (43) 25/02/2020 383A  
DORCO CO., LTD. (KR)  
(73) 36-9, Hyoryeong-ro 70-gil, Seocho-gu, Seoul, Korea 06723  
(72) Nam Yoon KONG (KR)  
(74) Công ty TNHH Tâm nhìn và Liên danh (VISION & ASSOCIATES CO.LTD.)  
(55)

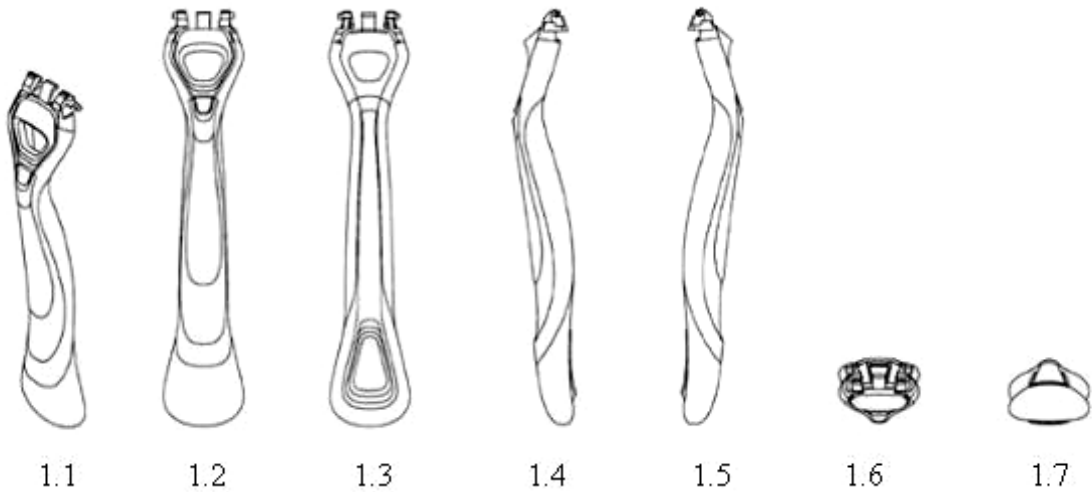

- (11) **3-0031663**  
(15) 19/10/2020 (51) 28-03  
(21) 3-2019-02879 (22) 12/11/2019  
(18) 12/11/2024  
(54) CÁN DAO CẠO (28) 1  
(30) 30-2019-0022851 15/05/2019 KR;  
(45) 25/11/2020 392B (43) 25/02/2020 383A  
DORCO CO., LTD. (KR)  
(73) 36-9, Hyoryeong-ro 70-gil, Seocho-gu, Seoul, Korea 06723  
(72) Jae Woong LEE (KR)  
(74) Công ty TNHH Tâm nhìn và Liên danh (VISION & ASSOCIATES CO.LTD.)  
(55)

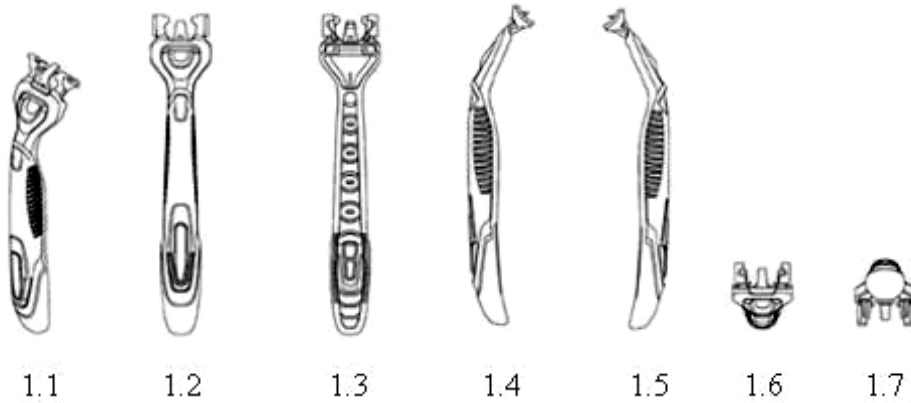

- (11) **3-0031664**  
(15) 19/10/2020 (51) 28-03  
(21) 3-2019-02885 (22) 13/11/2019  
(18) 13/11/2024  
(54) CÁN DAO CẠO (28) 1  
(30) 30-2019-0026286 03/06/2019 KR;  
(45) 25/11/2020 392B (43) 25/02/2020 383A  
DORCO CO., LTD. (KR)  
(73) 36-9, Hyoryeong-ro 70-gil, Seocho-gu, Seoul, KR 06723  
(72) Hyo Sun AHN (KR)  
(74) Công ty TNHH Tâm nhìn và Liên danh (VISION & ASSOCIATES CO.LTD.)  
(55)

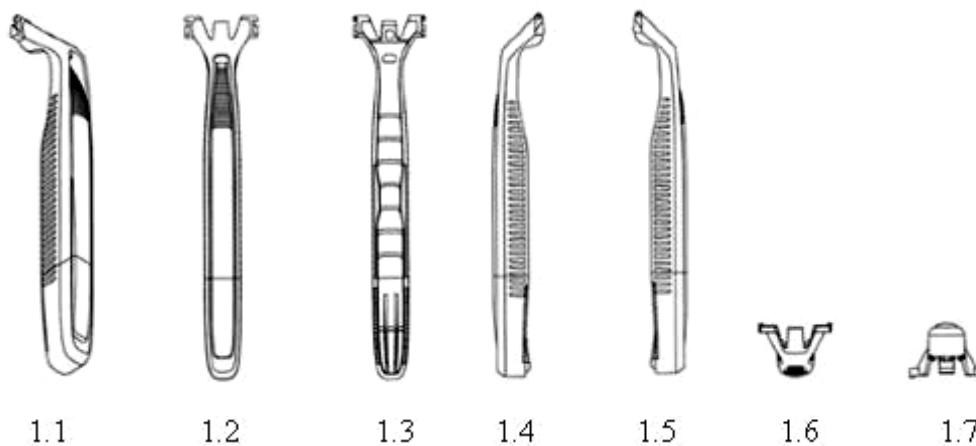

- (11) **3-0031665**  
(15) 19/10/2020 (51) 28-03  
(21) 3-2019-02895 (22) 14/11/2019  
(18) 14/11/2024  
(54) **BÀN DAO CẠO** (28) 1  
(30) 30-2019-0023317 17/05/2019 KR;  
(45) 25/11/2020 392B (43) 25/02/2020 383A  
DORCO CO., LTD. (KR)  
(73) 36-9, Hyoryeong-ro 70-gil, Seocho-gu, Seoul KR 06723  
(72) Su Hyun CHAE (KR)  
(74) Công ty TNHH Tâm nhìn và Liên danh (VISION & ASSOCIATES CO.LTD.)  
(55)



1.1



1.2

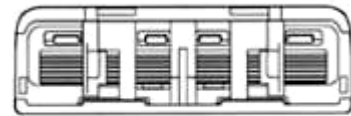

1.3



1.4



1.5



1.6



1.7

- (11) 3-0031666  
(15) 19/10/2020  
(21) 3-2019-01694  
(18) 04/07/2024  
(54) BAO BÌ PHÂN BÓN  
(45) 25/11/2020 392B  
(73) CÔNG TY TNHH CÔNG NGHỆ CAO VIỆT PHÁP (VN)  
23 Lô B, đường Số 1, phường Phú Thuận, quận 7, thành phố Hồ Chí Minh  
(72) Nguyễn Kim Thoa (VN)  
(55)
- (51) 09-05  
(22) 04/07/2019  
(28) 1  
(43) 25/11/2019 380A



1.1

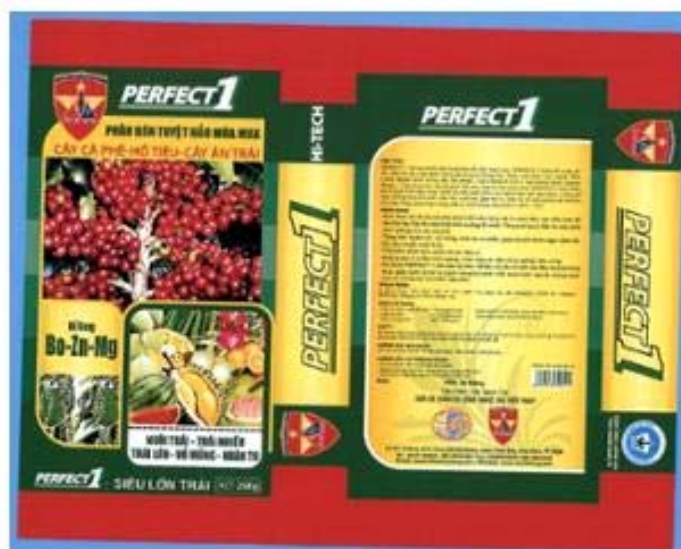

1.2

- (11) **3-0031667**  
(15) 20/10/2020 (51) 28-03  
(21) 3-2019-02935 (22) 18/11/2019  
(18) 18/11/2024  
(54) **BÀN DAO CẠO** (28) 1  
(30) 30-2019-0023318 17/05/2019 KR;  
(45) 25/11/2020 392B (43) 27/04/2020 385AKD  
DORCO CO., LTD. (KR)  
(73) 36-9, Hyoryeong-ro 70-gil, Seocho-gu, Seoul KR 06723  
(72) Hyo Sun AHN (KR)  
(74) Công ty TNHH Tâm nhìn và Liên danh (VISION & ASSOCIATES CO.LTD.)  
(55)



1.1

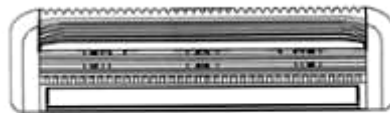

1.2



1.3



1.4



1.5

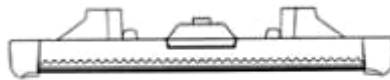

1.6



1.7

- (11) **3-0031668**  
(15) 20/10/2020 (51) 25-01  
(21) 3-2019-03422 (22) 26/12/2019  
(18) 26/12/2024  
(54) NGÓI (28) 1  
(45) 25/11/2020 392B (43) 25/02/2020 383A  
(73) CÔNG TY CỔ PHẦN TRUNG ĐÔ (VN)  
Số 205 Lê Duẩn, thành phố Vinh, tỉnh Nghệ An  
(72) Phan Thị Hoàng Yên (VN)  
(74) Công ty TNHH Trường Xuân (AGELESS CO.,LTD.)  
(55)



1.1



1.2



1.3



1.4



1.5





1.6



1.7

- (11) **3-0031669**  
(15) 20/10/2020 (51) 09-05  
(21) 3-2019-03471 (22) 27/12/2019  
(18) 27/12/2024  
(54) BAO GÓI (28) 1  
(45) 25/11/2020 392B (43) 25/02/2020 383A  
**CÔNG TY CỔ PHẦN ACECOOK VIỆT NAM (VN)**  
(73) Lô II-3, đường số 11, nhóm CN II, khu công nghiệp Tân Bình, phường Tây Thạnh, quận Tân Phú, thành phố Hồ Chí Minh  
(72) KAJIWARA JUNICHI (JP)  
(74) Công ty Luật TNHH Phạm và Liên danh (PHAM & ASSOCIATES)  
(55)



1.1



1.2

- (11) **3-0031670**  
(15) 20/10/2020 (51) 09-05  
(21) 3-2019-03472 (22) 27/12/2019  
(18) 27/12/2024  
(54) BAO GÓI (28) 2  
(45) 25/11/2020 392B (43) 25/02/2020 383A  
CÔNG TY CỔ PHẦN ACECOOK VIỆT NAM (VN)  
(73) Lô II-3, đường số 11, nhóm CN II, khu công nghiệp Tân Bình, phường Tây Thạnh, quận Tân Phú, thành phố Hồ Chí Minh  
(72) KAJIWARA JUNICHI (JP)  
(74) Công ty Luật TNHH Phạm và Liên danh (PHAM & ASSOCIATES)  
(55)



1.1



1.2



2.1



2.2

- (11) **3-0031671**  
(15) 20/10/2020 (51) 09-05  
(21) 3-2019-03473 (22) 27/12/2019  
(18) 27/12/2024  
(54) BAO GÓI (28) 2  
(45) 25/11/2020 392B (43) 25/02/2020 383A  
CÔNG TY CỔ PHẦN ACECOOK VIỆT NAM (VN)  
(73) Lô II-3, đường số 11, nhóm CN II, khu công nghiệp Tân Bình, phường Tây Thạnh, quận Tân Phú, thành phố Hồ Chí Minh  
(72) KAJIWARA JUNICHI (JP)  
(74) Công ty Luật TNHH Phạm và Liên danh (PHAM & ASSOCIATES)  
(55)



1.1



1.2



2.1



2.2

**CÔNG BÁO SỞ HỮU CÔNG NGHIỆP SỐ 392 TẬP B - QUYỀN 2 (11.2020)**

- (11) **3-0031672**  
(15) 20/10/2020 (51) 19-08  
(21) 3-2020-00274 (22) 05/02/2020  
(18) 05/02/2025  
(54) NHÃN SẢN PHẨM (28) 1  
(45) 25/11/2020 392B (43) 27/04/2020 385AKD  
SANG-JIN ELECTRIC WIRE CO., LTD (KR)  
(73) (501 Yupo-Ri), 457-30, Chogeum-ro, Geumwang-eup, Eumseong-gun,  
Chungcheongbuk-do, Republic of Korea  
(72) Moon Hak Soon (KR)  
(74) Công ty TNHH Sở hữu trí tuệ HA VIP (HAVIP CO., LTD.)  
(55)



- (11) **3-0031673**  
(15) 20/10/2020 (51) 08-05; 10-04  
(21) 3-2019-00484 (22) 22/02/2019  
(18) 22/02/2024  
(54) BỘ ĐỀM ĐỤC LỖ (28) 1  
(45) 25/11/2020 392B (43) 25/02/2020 383A  
WANG FENG LING (CN)  
(73) No. 22 Jian Guo Men Wai Ave. Beijing 100004 P. R. China  
(72) WANG FENG LING (CN)  
(74) Công ty TNHH Sở hữu trí tuệ VIPATCO (VIPATCO CO., LTD.)  
(55)

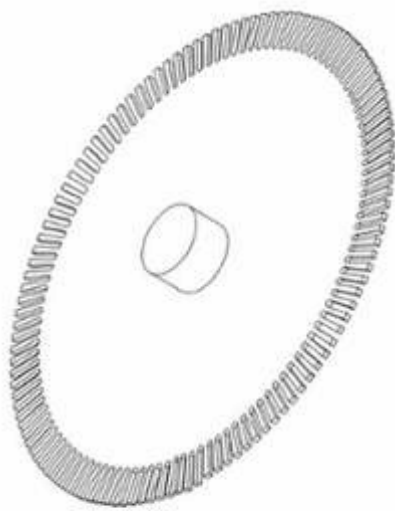

1.1

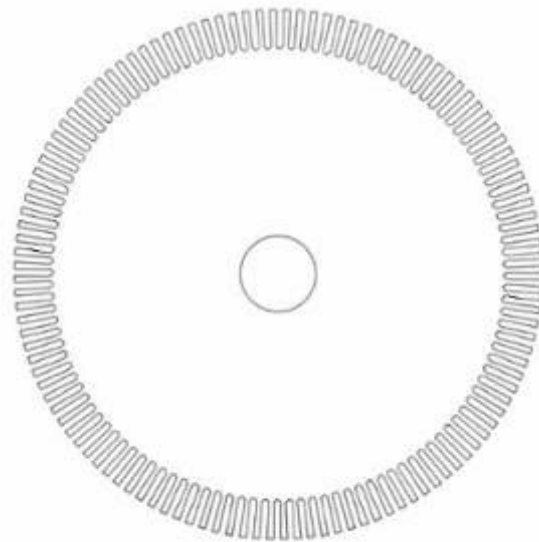

1.2

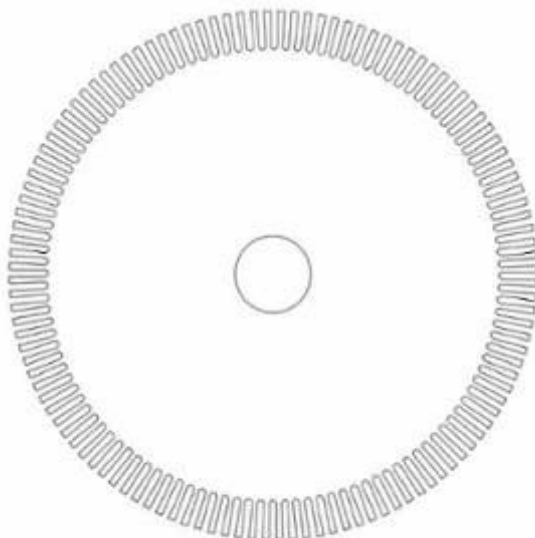

1.3

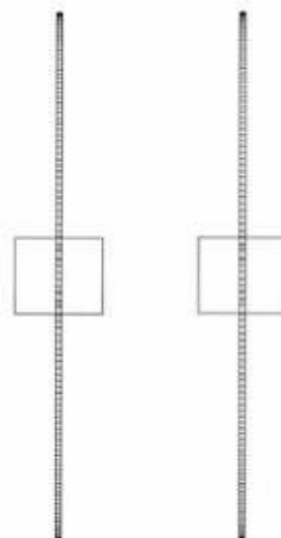

1.4

1.5

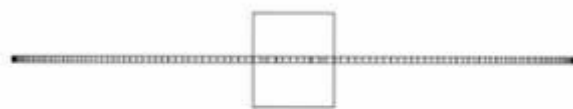

1.6



1.7



- (11) **3-0031674**  
(15) 20/10/2020 (51) 19-08  
(21) 3-2019-01822 (22) 18/07/2019  
(18) 18/07/2024  
(54) NHÃN SẢN PHẨM (28) 3  
(45) 25/11/2020 392B (43) 25/11/2019 380A  
(73) CÔNG TY CỔ PHẦN THƯƠNG MẠI XUẤT NHẬP KHẨU VINDRINK (VN)  
Đội 4, tổ dân số 4, phường La Khê, quận Hà Đông, thành phố Hà Nội  
(72) Mai Ngọc Dương (VN)  
(55)



1



2



3

(11) **3-0031675**

(15) 20/10/2020

(51) 05-06

(21) 3-2019-01883

(22) 26/07/2019

(18) 26/07/2024

(54) MIẾNG DÁN

(28) 1

(45) 25/11/2020 392B

(43) 25/11/2019 380A

CÔNG TY TNHH HAYARI VIỆT NAM (VN)

(73) Số 20 ngõ 218 đường Lạc Long Quân, phường Bưởi, quận Tây Hồ, thành phố Hà Nội

(72) Võ Đức Anh (VN)

(74) Công ty cổ phần Tư vấn S&B (S&B CONSULTANT., CORP.)

(55)



1.1



1.2



1.3

- (11) **3-0031676**  
(15) 20/10/2020 (51) 09-05  
(21) 3-2019-03314 (22) 16/12/2019  
(18) 16/12/2024  
(54) BAO GÓI (28) 1  
(45) 25/11/2020 392B (43) 25/03/2020 384AKD  
(73) ORION CORPORATION (KR)  
13, Baekbeom-ro 90da-gil, Yongsan-gu, Seoul 04369, Republic of Korea  
(72) 1. LEE, A REUM (KR)  
2. CHOE, EUN JE (KR)  
(74) Công ty Luật TNHH quốc tế BMVN (BMVN INTERNATIONAL LLC)  
(55)



1.1

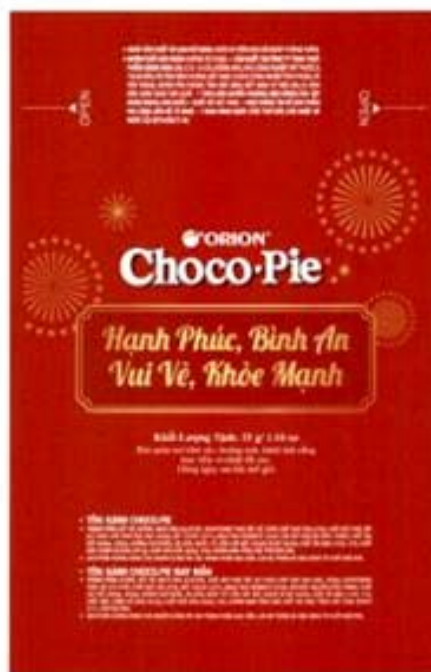

1.2

- (11) **3-0031677**  
(15) 20/10/2020 (51) 28-03  
(21) 3-2019-03356 (22) 19/12/2019  
(18) 19/12/2024  
(54) DỤNG CỤ XOA BÓP (28) 1  
(45) 25/11/2020 392B (43) 25/03/2020 384AKD  
(73) BÙI MINH TÂM (VN)  
16 Ký Con, phường 7, quận Phú Nhuận, thành phố Hồ Chí Minh  
(72) Bùi Minh Tâm (VN)  
(74) Công ty Luật Hợp danh bản quyền Quốc tế (CIS LAW FIRM)  
(55)

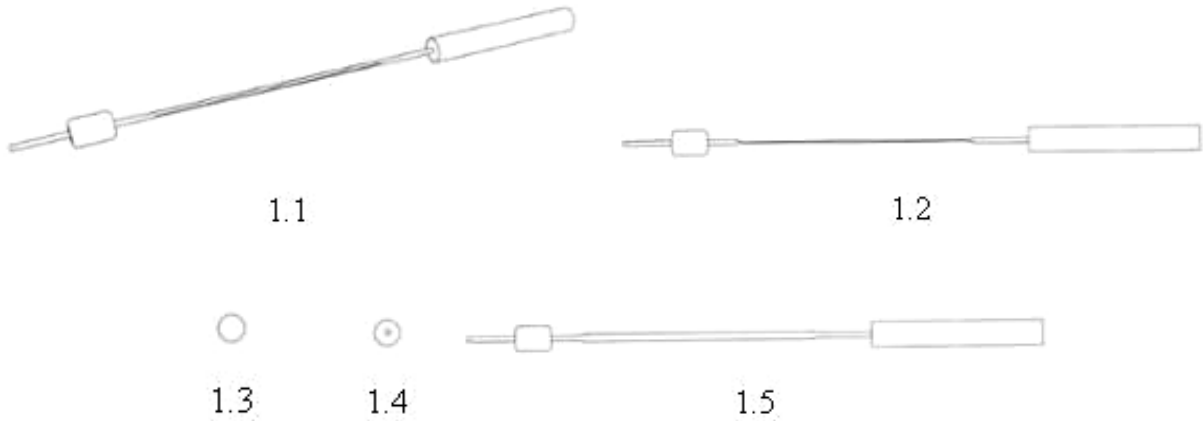

(11) **3-0031678**

(15) 20/10/2020

(21) 3-2019-03489

(18) 31/12/2024

(54) DÉP

(45) 25/11/2020 392B

(73) CÔNG TY TNHH GIÀY Á CHÂU (VN)

(73) 451/29/8 Tô Hiến Thành, phường 14, quận 10, thành phố Hồ Chí Minh

(72) Nguyễn Đình Kim (VN)

(74) Văn phòng Luật sư A Hoà (AHOA LAW OFFICE)

(55)

(51) 02-04

(22) 31/12/2019

(28) 1

(43) 25/03/2020 384AKD



1.1



1.2



1.3



1.4



1.5



1.6



1.7



1.8

- (11) **3-0031679**  
(15) 20/10/2020 (51) 09-05  
(21) 3-2020-00265 (22) 05/02/2020  
(18) 05/02/2025  
(54) BAO GÓI (28) 1  
(45) 25/11/2020 392B (43) 27/04/2020 385AKD  
(73) NGUYỄN HOÀNG THANH (VN)  
394B KV Thạnh Phú, phường Phú Thứ, quận Cái Răng, thành phố Cần Thơ  
(72) Nguyễn Hoàng Thanh (VN)  
(74) Công ty TNHH Sở hữu trí tuệ INVENTIO (INVENTIO CO.,LTD)  
(55)



1.1



1.2

- (11) **3-0031680**  
(15) 21/10/2020 (51) 19-08  
(21) 3-2020-00364 (22) 18/02/2020  
(18) 18/02/2025  
(54) NHÃN SẢN PHẨM (28) 1  
(45) 25/11/2020 392B (43) 27/04/2020 385AKD  
CÔNG TY CỔ PHẦN THƯƠNG MẠI DƯỢC PHẨM VÀ TRANG THIẾT BỊ Y  
TẾ THUẬN PHÁT (VN)  
(73) Lô 44-TT 2B khu đô thị mới Văn Quán, phường Phúc La, quận Hà Đông, thành  
phố Hà Nội  
(72) Nguyễn Thị Thanh Mai (VN)  
(74) Công ty TNHH Sở hữu trí tuệ và Công nghệ Thủ đô (CAPITAL IP&T CO.LTD.)  
(55)



- (11) **3-0031681**
- (15) 21/10/2020 (51) 19-08
- (21) 3-2020-00366 (22) 18/02/2020
- (18) 18/02/2025
- (54) NHÃN SẢN PHẨM (28) 1
- (45) 25/11/2020 392B (43) 27/04/2020 385AKD
- CÔNG TY CỔ PHẦN THƯƠNG MẠI DƯỢC PHẨM VÀ TRANG THIẾT BỊ Y  
TẾ THUẬN PHÁT (VN)
- (73) Lô 44-TT 2B khu đô thị mới Văn Quán, phường Phúc La, quận Hà Đông, thành  
phố Hà Nội
- (72) Nguyễn Thị Thanh Mai (VN)
- (74) Công ty TNHH Sở hữu trí tuệ và Công nghệ Thủ đô (CAPITAL IP&T CO.LTD.)
- (55)





- (11) **3-0031682**  
(15) 21/10/2020 (51) 19-08  
(21) 3-2020-00367 (22) 18/02/2020  
(18) 18/02/2025  
(54) NHÃN SẢN PHẨM (28) 1  
(45) 25/11/2020 392B (43) 27/04/2020 385AKD  
CÔNG TY CỔ PHẦN THƯƠNG MẠI DƯỢC PHẨM VÀ TRANG THIẾT BỊ Y  
TẾ THUẬN PHÁT (VN)  
(73) Lô 44-TT 2B khu đô thị mới Văn Quán, phường Phúc La, quận Hà Đông, thành  
phố Hà Nội  
(72) Nguyễn Thị Thanh Mai (VN)  
(74) Công ty TNHH Sở hữu trí tuệ và Công nghệ Thủ đô (CAPITAL IP&T CO.LTD.)  
(55)



- (11) **3-0031683**  
(15) 21/10/2020 (51) 19-08  
(21) 3-2020-00373 (22) 19/02/2020  
(18) 19/02/2025  
(54) NHÃN SẢN PHẨM (28) 1  
(45) 25/11/2020 392B (43) 27/04/2020 385AKD  
CÔNG TY CỔ PHẦN THƯƠNG MẠI DƯỢC PHẨM VÀ TRANG THIẾT BỊ Y  
TẾ THUẬN PHÁT (VN)  
(73) Lô 44-TT 2B khu đô thị mới Văn Quán, phường Phúc La, quận Hà Đông, thành  
phố Hà Nội  
(72) Nguyễn Thị Thanh Mai (VN)  
(74) Công ty TNHH Sở hữu trí tuệ và Công nghệ Thủ đô (CAPITAL IP&T CO.LTD.)  
(55)



- (11) **3-0031684**  
(15) 21/10/2020 (51) 19-08  
(21) 3-2020-00374 (22) 19/02/2020  
(18) 19/02/2025  
(54) NHÃN SẢN PHẨM (28) 1  
(45) 25/11/2020 392B (43) 27/04/2020 385AKD  
CÔNG TY CỔ PHẦN THƯƠNG MẠI DƯỢC PHẨM VÀ TRANG THIẾT BỊ Y  
TẾ THUẬN PHÁT (VN)  
(73) Lô 44-TT 2B khu đô thị mới Văn Quán, phường Phúc La, quận Hà Đông, thành  
phố Hà Nội  
(72) Nguyễn Thị Thanh Mai (VN)  
(74) Công ty TNHH Sở hữu trí tuệ và Công nghệ Thủ đô (CAPITAL IP&T CO.LTD.)  
(55)



- (11) **3-0031685**  
(15) 21/10/2020 (51) 19-08  
(21) 3-2020-00375 (22) 19/02/2020  
(18) 19/02/2025  
(54) NHÃN SẢN PHẨM (28) 1  
(45) 25/11/2020 392B (43) 27/04/2020 385AKD  
CÔNG TY CỔ PHẦN THƯƠNG MẠI DƯỢC PHẨM VÀ TRANG THIẾT BỊ Y  
TẾ THUẬN PHÁT (VN)  
(73) Lô 44-TT 2B khu đô thị mới Văn Quán, phường Phúc La, quận Hà Đông, thành  
phố Hà Nội  
(72) Nguyễn Thị Thanh Mai (VN)  
(74) Công ty TNHH Sở hữu trí tuệ và Công nghệ Thủ đô (CAPITAL IP&T CO.LTD.)  
(55)

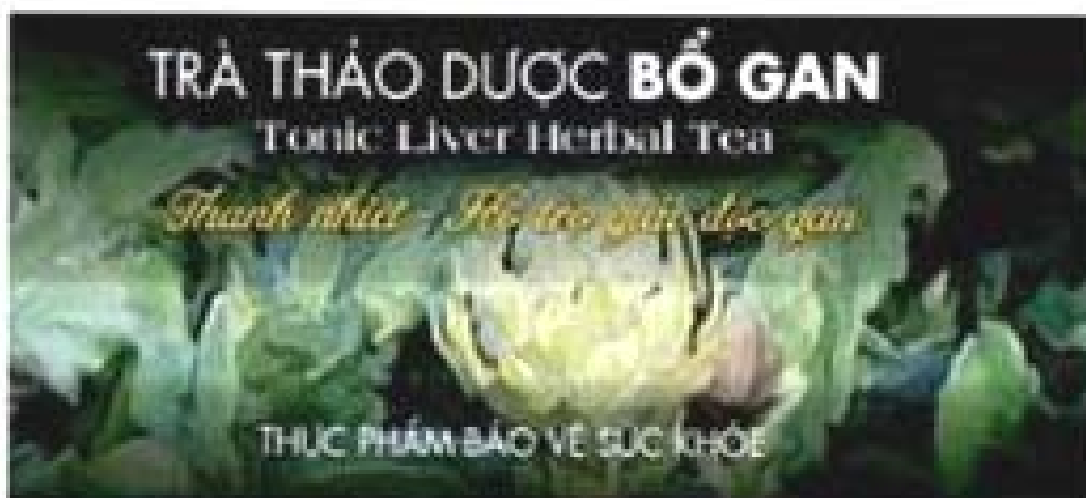

- (11) **3-0031686**  
(15) 21/10/2020 (51) 19-08  
(21) 3-2020-00365 (22) 18/02/2020  
(18) 18/02/2025  
(54) NHÃN SẢN PHẨM (28) 1  
(45) 25/11/2020 392B (43) 27/04/2020 385AKD  
CÔNG TY CỔ PHẦN THƯƠNG MẠI DƯỢC PHẨM VÀ TRANG THIẾT BỊ Y  
TẾ THUẬN PHÁT (VN)  
(73) Lô 44-TT 2B khu đô thị mới Văn Quán, phường Phúc La, quận Hà Đông, thành  
phố Hà Nội  
(72) Nguyễn Thị Thanh Mai (VN)  
(74) Công ty TNHH Sở hữu trí tuệ và Công nghệ Thủ đô (CAPITAL IP&T CO.LTD.)  
(55)



- (11) **3-0031687**  
(15) 21/10/2020 (51) 11-02  
(21) 3-2019-03388 (22) 24/12/2019  
(18) 24/12/2024  
(54) THÁP TRUNG BÀY (28) 1  
(45) 25/11/2020 392B (43) 25/03/2020 384AKD  
(73) NGUYỄN QUỐC NAM (VN)  
1248 Kha Vạn Cân, phường Linh Trung, quận Thủ Đức, thành phố Hồ Chí Minh  
(72) Nguyễn Quốc Nam (VN)  
(55)

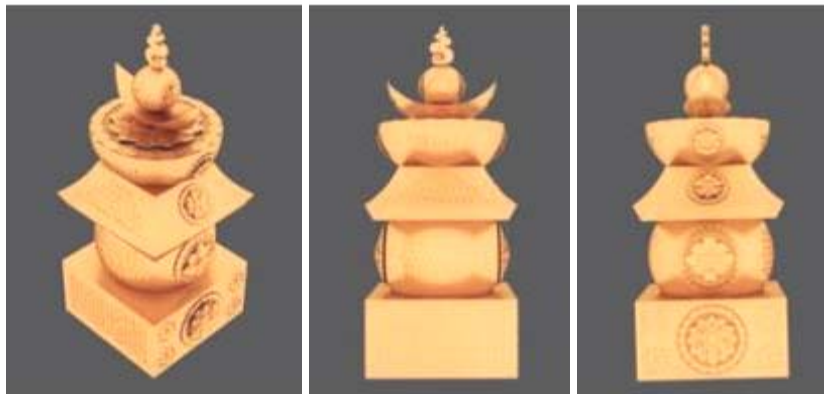

1.1

1.2

1.3

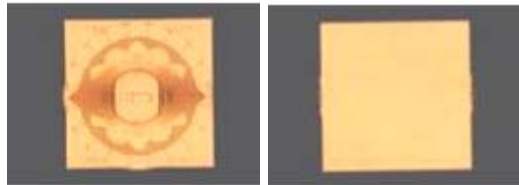

1.4

1.5

- (11) **3-0031688**
- (15) 22/10/2020 (51) 27-03
- (21) 3-2018-00905 (22) 27/04/2018
- (18) 27/04/2023
- (54) GẠT TÀN THUỐC LÁ (28) 1
- (30) 30-2018-0002904 17/01/2018 KR;
- (45) 25/11/2020 392B (43) 26/11/2018 368A
- (73) KT&G CORPORATION (KR)  
71, Beotkkot-gil, Daedeok-gu, Daejeon, Korea
1. KIM, MIN CHUL (KR)
  2. KIM, YOUNG LEA (KR)
  3. PARK, DU JIN (KR)
  4. YOON, SEONG WON (KR)
  5. YOON, JIN YOUNG (KR)
  6. LEE, MOON BONG (KR)
  7. LEE, JANG UK (KR)
- (72) 8. LEE, JONG SUB (KR)
9. LIM, WANG SEOP (KR)
  10. LIM, HUN IL (KR)
  11. JANG, JI SOO (KR)
  12. JU, SOUNG HO (KR)
  13. HAN, DAE NAM (KR)
  14. HAN, JUNG HO (KR)
- (74) Công ty TNHH T&T INVENMARK Sở hữu trí tuệ Quốc tế (T&T INVENMARK CO., LTD.)
- (55)



1.1

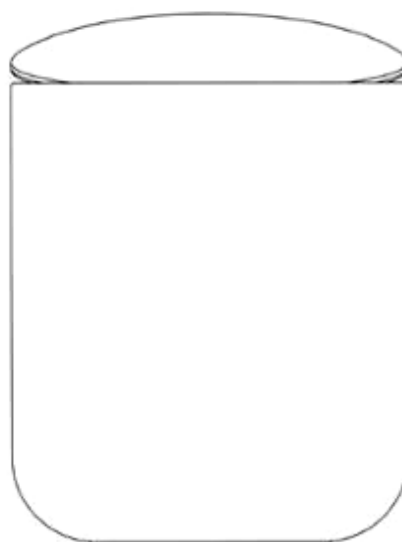

1.2

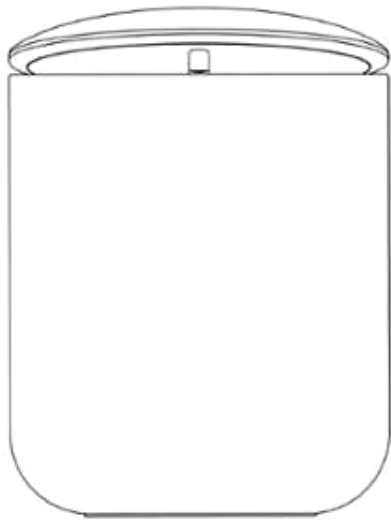

1.3



1.4



1.5

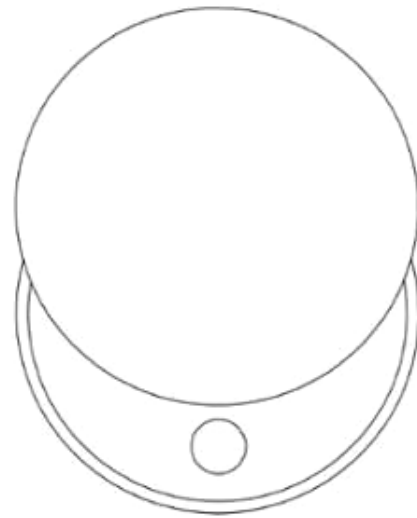

1.6

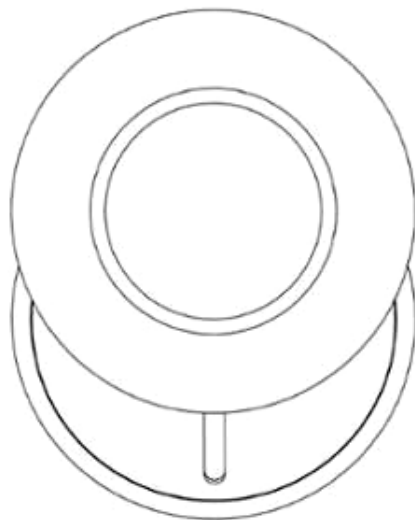

1.7

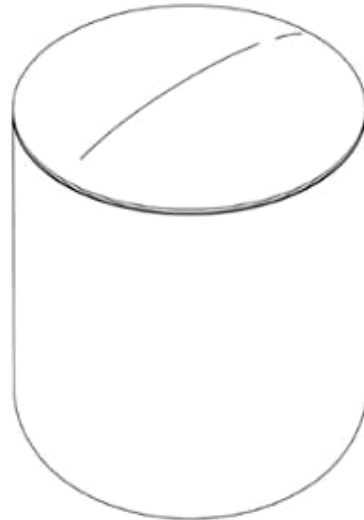

1.8



- (11) **3-0031689**
- (15) 22/10/2020 (51) 27-03
- (21) 3-2018-00913 (22) 27/04/2018
- (18) 27/04/2023
- (54) GAT TÀN (28) 1
- (30) 30-2018-0002903 17/01/2018 KR;
- (45) 25/11/2020 392B (43) 27/08/2018 365A
- (73) **KT&G CORPORATION (KR)**  
71, Beotkkot-gil, Daedeok-gu, Daejeon, Korea
1. KIM, MIN CHUL (KR)
  2. KIM, YOUNG LEA (KR)
  3. PARK, DU JIN (KR)
  4. YOON, SEONG WON (KR)
  5. YOON, JIN YOUNG (KR)
  6. LEE, MOON BONG (KR)
  7. LEE, JANG UK (KR)
- (72) 8. LEE, JONG SUB (KR)
9. LIM, WANG SEOP (KR)
  10. LIM, HUN IL (KR)
  11. JANG, JI SOO (KR)
  12. JU, SOUNG HO (KR)
  13. HAN, DAE NAM (KR)
  14. HAN, JUNG HO (KR)
- (74) Công ty TNHH T&T INVENMARK Sở hữu trí tuệ Quốc tế (T&T INVENMARK CO., LTD.)
- (55)

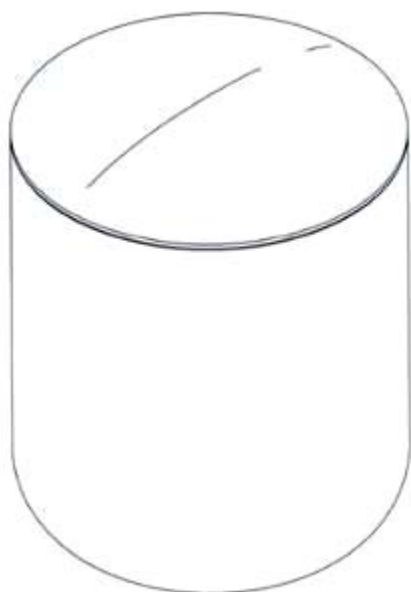

1.1

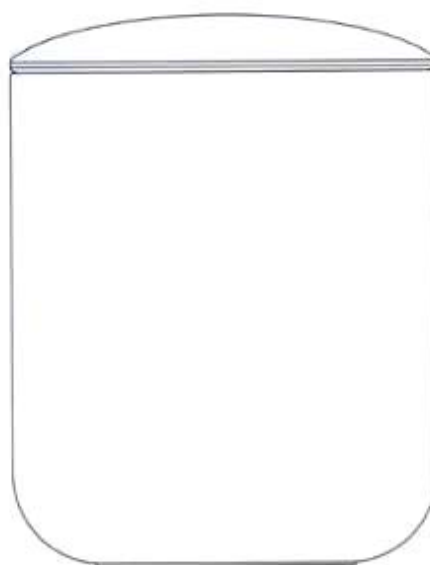

1.2

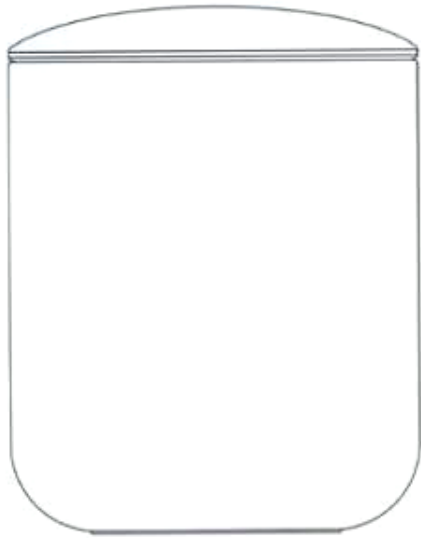

1.3

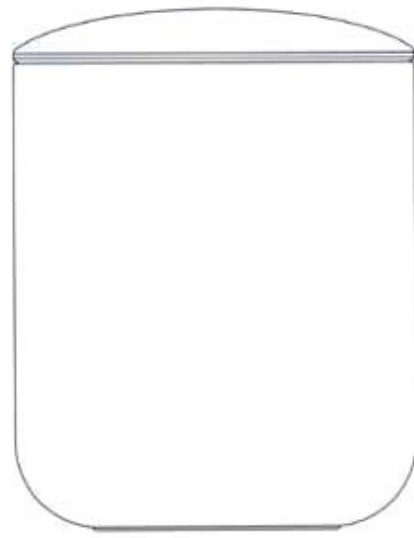

1.4

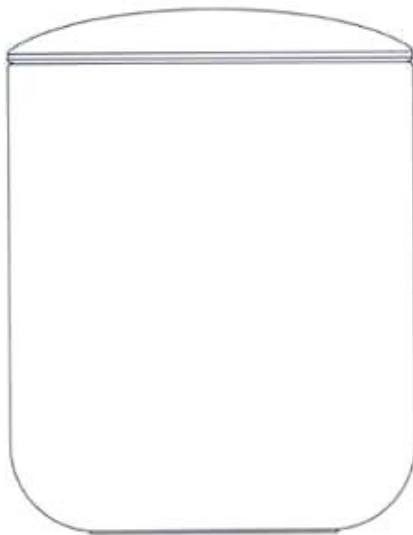

1.5

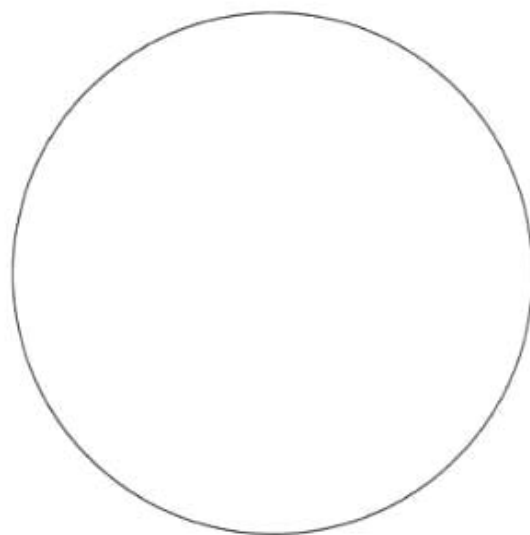

1.6

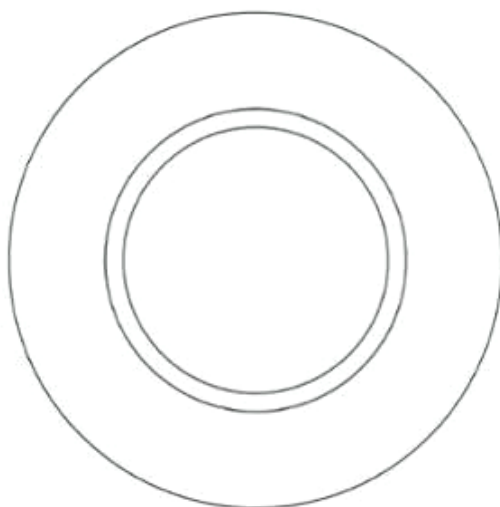

1.7



1.8

(11) **3-0031690**

(15) 22/10/2020

(21) 3-2019-01100

(18) 03/05/2024

(54) MŨ BẢO HIỂM

(45) 25/11/2020 392B

HENRY TEDJAKUSUMA (ID)

(73) Jalan Wuluh Blok II/3, RT/RW 009/006, Kota Bambu Utara, Palmerah, Jakarta Barat Indonesia

(72) Henry Tedjakusuma (ID)

(74) Công ty TNHH Sở hữu trí tuệ HA VIP (HAVIP CO., LTD.)

(55)

(51) 02-03

(22) 03/05/2019

(28) 1

(43) 25/08/2019 377A



1.1



1.2



1.3



1.4



1.5



1.6



1.7



1.8

- (11) **3-0031691**  
(15) 22/10/2020 (51) 27-01  
(21) 3-2019-01470 (22) 07/06/2019  
(18) 07/06/2024  
(54) **HỘP ĐỰNG ĐIỀU THUỐC LÁ ĐIỆN TỬ** (28) 1  
(30) 30-2018-0061244 24/12/2018 KR;  
(45) 25/11/2020 392B (43) 25/09/2019 378A  
(73) **KT&G CORPORATION (KR)**  
71, Beotkkot-gil, Daedeok-gu, Daejeon, Korea  
(72) 1. KIM, MIN CHUL (KR)  
2. SHIN, SU MI (KR)  
(74) Công ty TNHH T&T INVENMARK Sở hữu trí tuệ Quốc tế (T&T INVENMARK CO., LTD.)  
(55)

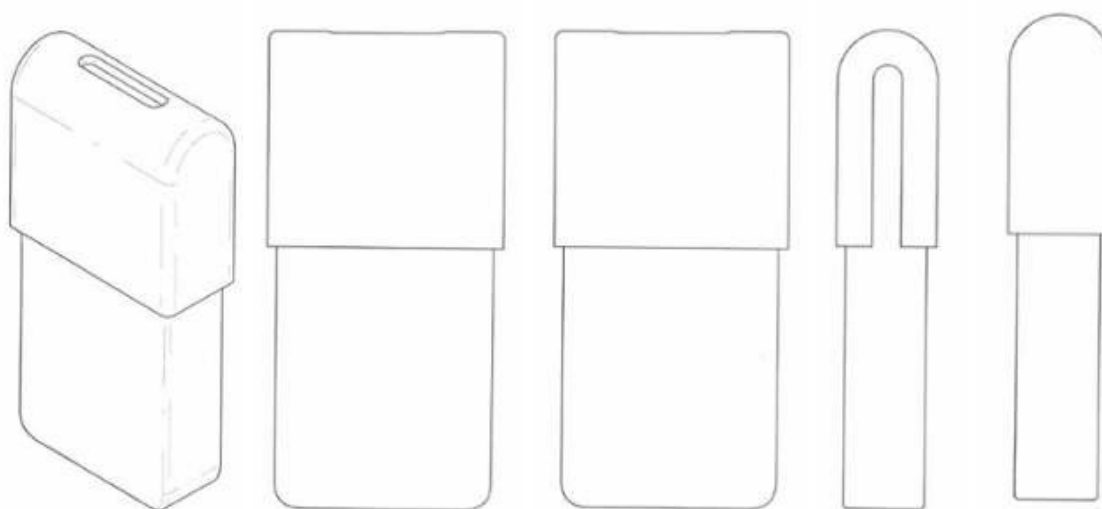

1.1

1.2

1.3

1.4

1.5

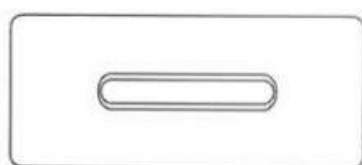

1.6

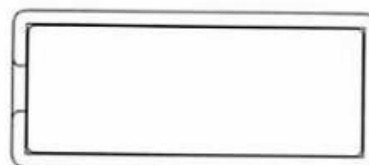

1.7

- (11) **3-0031692**  
(15) 22/10/2020 (51) 27-01  
(21) 3-2019-01471 (22) 07/06/2019  
(18) 07/06/2024  
(54) HỘP ĐỰNG ĐIỀU THUỐC LÁ ĐIỆN TỬ (28) 1  
(30) 30-2018-0061251 24/12/2018 KR;  
(45) 25/11/2020 392B (43) 25/09/2019 378A  
(73) KT&G CORPORATION (KR)  
71, Beotkkot-gil, Daedeok-gu, Daejeon, Korea  
(72) 1. KIM, MIN CHUL (KR)  
2. SHIN, SU MI (KR)  
(74) Công ty TNHH T&T INVENMARK Sở hữu trí tuệ Quốc tế (T&T INVENMARK CO., LTD.)  
(55)

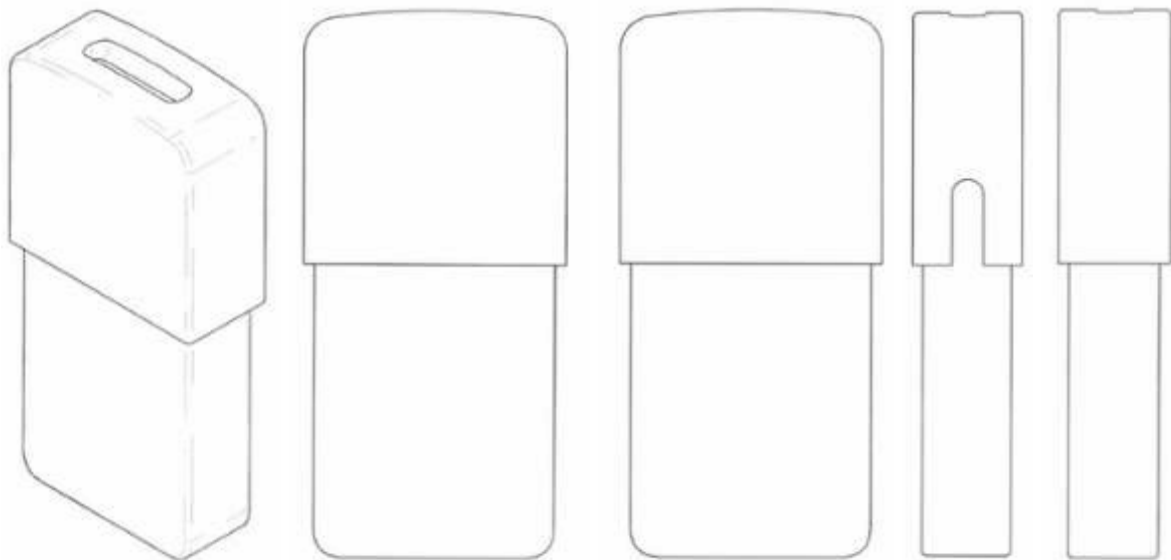

1.1

1.2

1.3

1.4

1.5

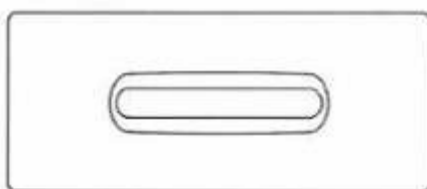

1.6

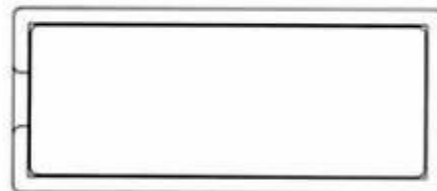

1.7

(11) 3-0031693

(15) 22/10/2020

(21) 3-2019-02335

(18) 13/09/2024

(54) NHÃN SẢN PHẨM

(45) 25/11/2020 392B

(51) 19-08

(22) 13/09/2019

(28) 2

(43) 25/11/2019 380A

CÔNG TY CỔ PHẦN LIWAYWAY VIỆT NAM (VN)

(73) Số 14, đường số 05, khu công nghiệp Việt Nam - Singapore, thị xã Thuận An, tỉnh Bình Dương

(72) Robert Tan Li (PH)

(74) Văn phòng Luật sư Tân Hà (VPLS TAN HA)

(55)

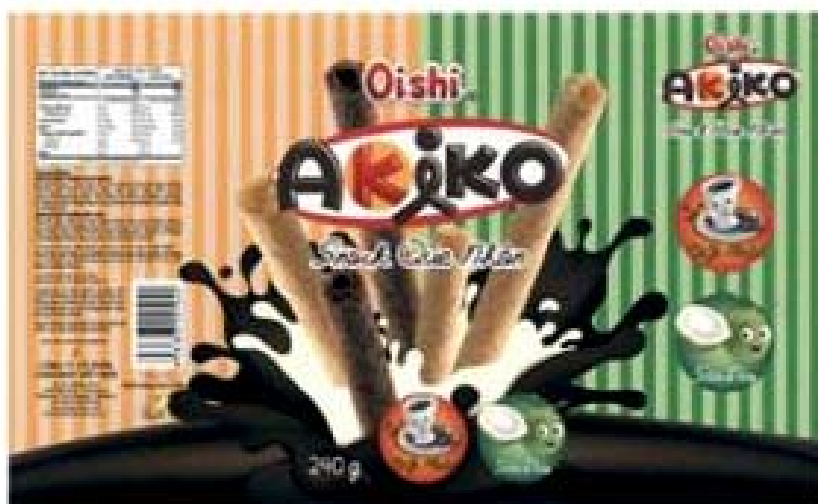

1



2

- (11) **3-0031694**  
(15) 22/10/2020 (51) 27-01  
(21) 3-2019-02605 (22) 14/10/2019  
(18) 14/10/2024  
(54) ĐIỀU THUỐC LÁ ĐIỆN TỬ (28) 1  
(30) 30-2019-0018627 19/04/2019 KR;  
(45) 25/11/2020 392B (43) 30/01/2020 382A  
KT&G CORPORATION (KR)  
(73) 71, Beotkkot-gil, Daedeok-gu, Daejeon, Korea  
(72) KIM, Min Chul (KR)  
(74) Công ty TNHH T&T INVENMARK Sở hữu trí tuệ Quốc tế (T&T INVENMARK CO., LTD.)  
(55)

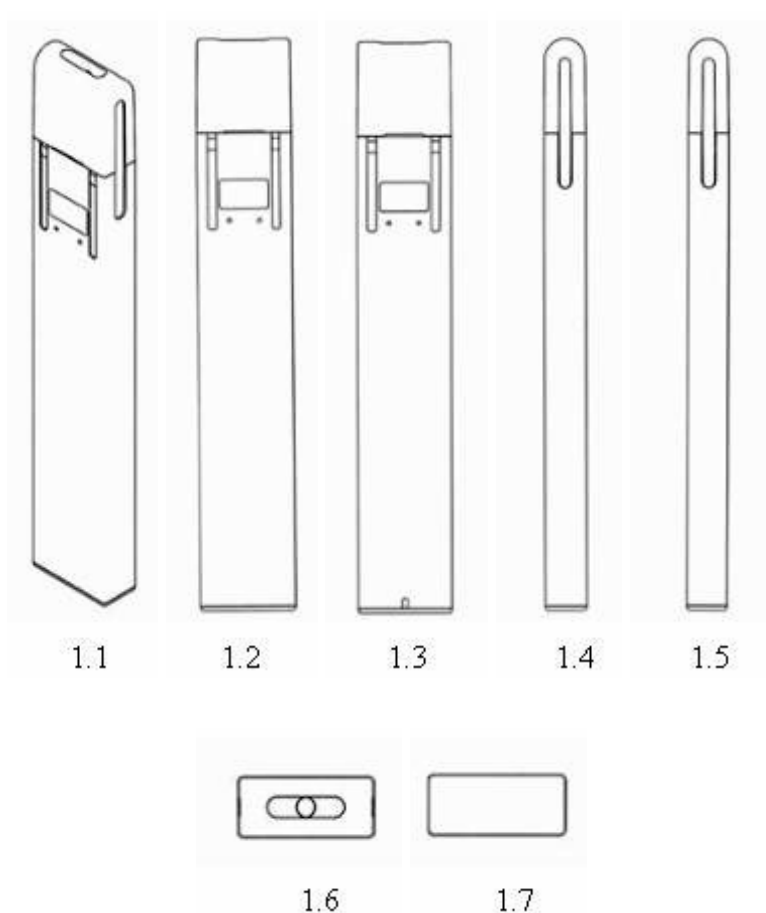



- (11) **3-0031695**  
(15) 22/10/2020 (51) 27-01  
(21) 3-2019-02606 (22) 14/10/2019  
(18) 14/10/2024  
(54) ĐIỀU THUỐC LÁ ĐIỆN TỬ (28) 1  
(30) 30-2019-0018628 19/04/2019 KR;  
(45) 25/11/2020 392B (43) 30/01/2020 382A  
KT&G CORPORATION (KR)  
(73) 71, Beotkkot-gil, Daedeok-gu, Daejeon, Korea  
(72) KIM, Min Chul (KR)  
(74) Công ty TNHH T&T INVENMARK Sở hữu trí tuệ Quốc tế (T&T INVENMARK CO., LTD.)  
(55)

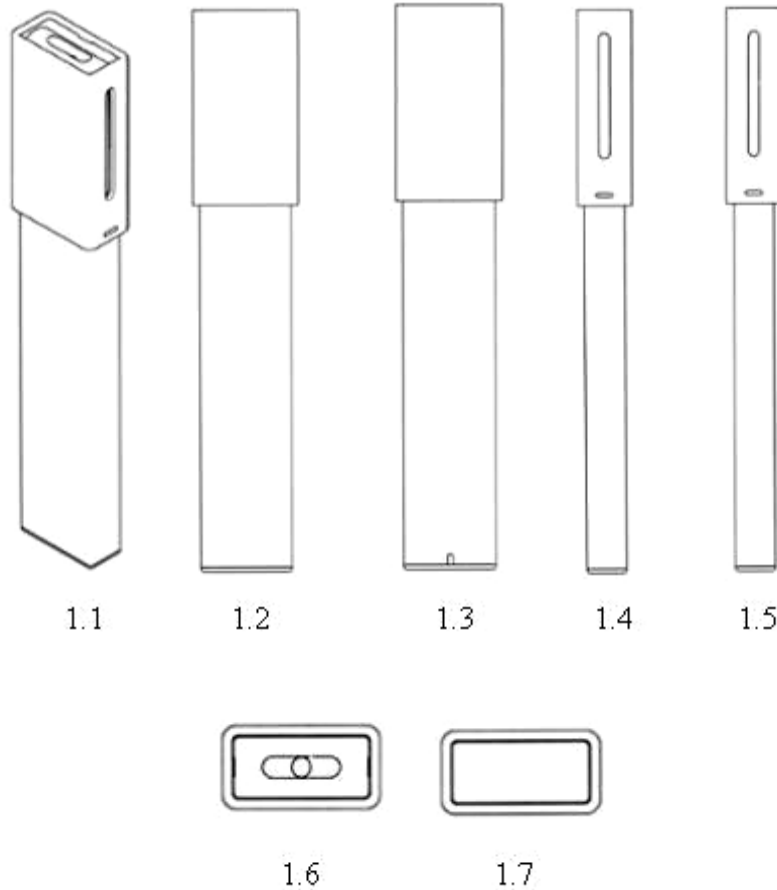

- (11) **3-0031696**
- (15) 22/10/2020 (51) 27-01
- (21) 3-2019-02607 (22) 14/10/2019
- (18) 14/10/2024
- (54) BỘ PHẬN DÙNG CHO ĐIỀU (28) 1  
THUỐC LÁ ĐIỆN TỬ
- (30) 30-2019-0018629 19/04/2019 KR;
- (45) 25/11/2020 392B (43) 30/01/2020 382A
- KT&G CORPORATION (KR)
- (73) 71, Beotkkot-gil, Daedeok-gu, Daejeon, Korea
- (72) KIM, Min Chul (KR)
- (74) Công ty TNHH T&T INVENMARK Sở hữu trí tuệ Quốc tế (T&T INVENMARK  
CO., LTD.)
- (55)

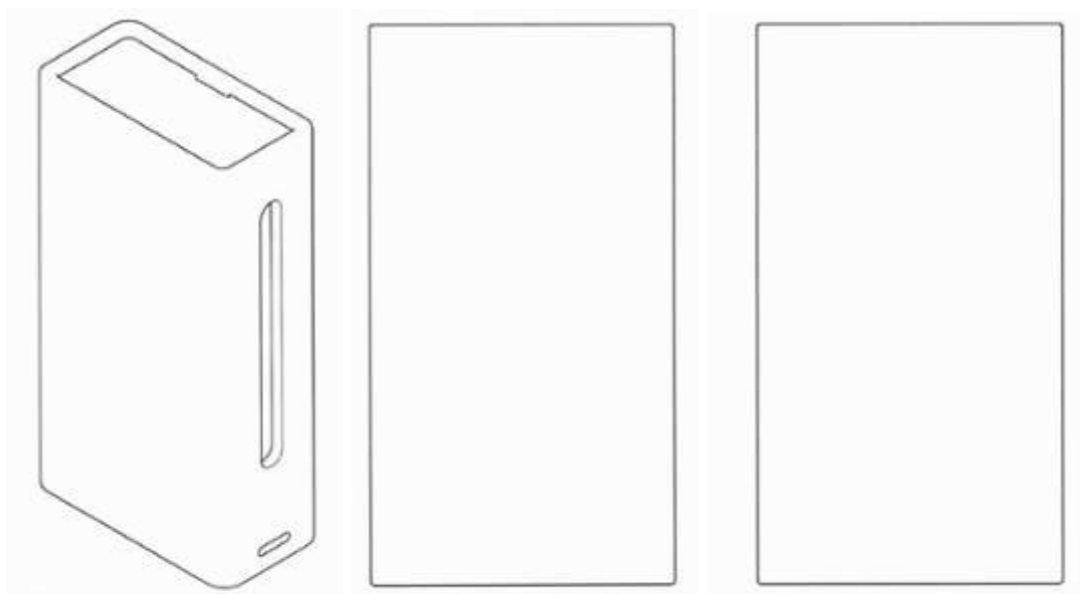

1.1

1.2

1.3

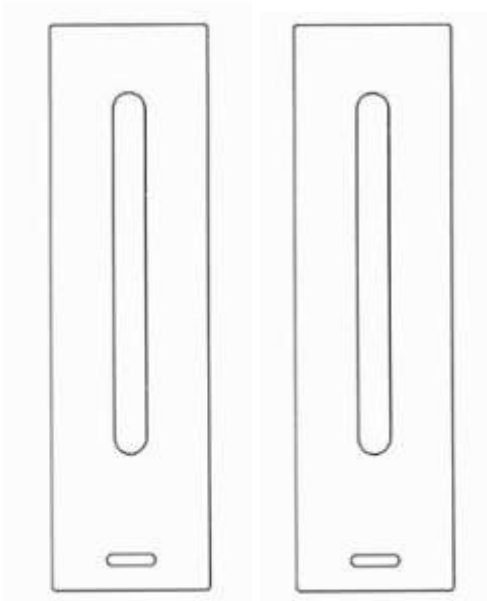

1.4

1.5

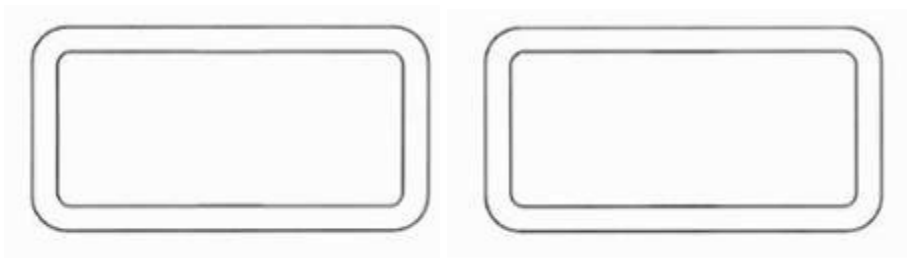

1.6

1.7

- (11) **3-0031697**  
(15) 22/10/2020 (51) 27-01  
(21) 3-2019-02608 (22) 14/10/2019  
(18) 14/10/2024  
(54) ĐIỀU THUỐC LÁ ĐIỆN TỬ (28) 1  
(30) 30-2019-0018631 19/04/2019 KR;  
(45) 25/11/2020 392B (43) 30/01/2020 382A  
KT&G CORPORATION (KR)  
(73) 71, Beotkkot-gil, Daedeok-gu, Daejeon, Korea  
(72) KIM, Min Chul (KR)  
(74) Công ty TNHH T&T INVENMARK Sở hữu trí tuệ Quốc tế (T&T INVENMARK CO., LTD.)  
(55)

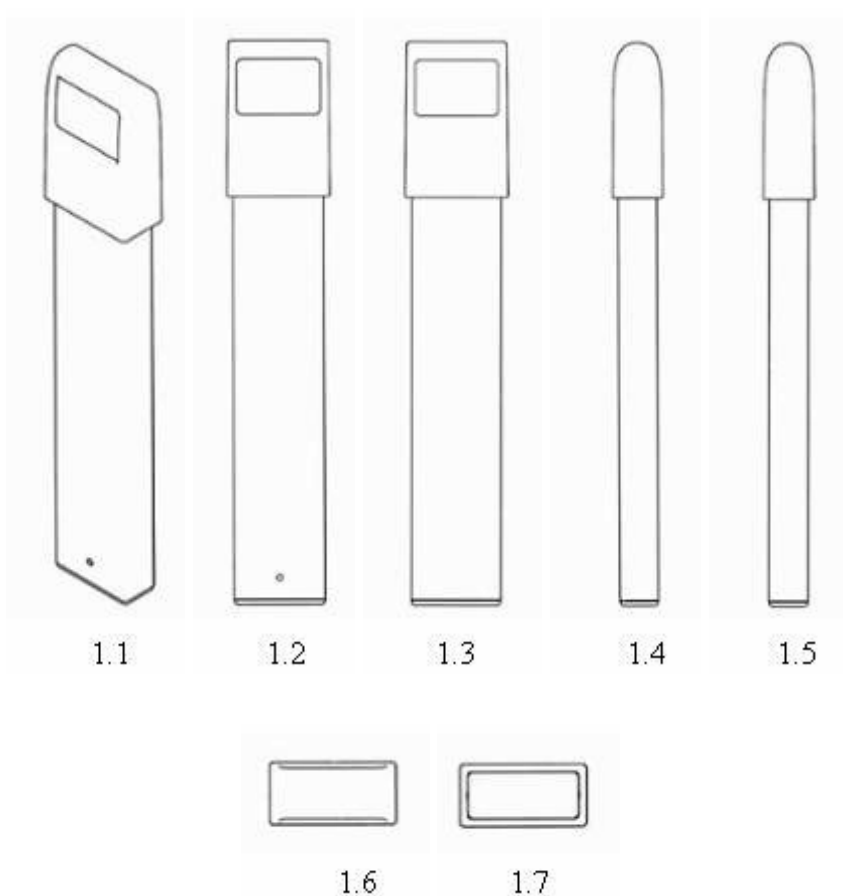

- (11) **3-0031698**  
(15) 22/10/2020 (51) 08-08  
(21) 3-2019-02829 (22) 07/11/2019  
(18) 07/11/2024  
(54) ĐAI ỐC (28) 1  
(30) 201930286900.0 04/06/2019 CN;  
(45) 25/11/2020 392B (43) 25/02/2020 383A  
QINGDAO HANBO PLASTIC TECHNOLOGY CO., LTD. (CN)  
(73) North of Qiuqiyuan Village, Zhangjialou Town, Huangdao District, Qingdao,  
Shandong Province 266000, China  
(72) XIAO, Yun (CN)  
(74) Công ty TNHH Tâm nhìn và Liên danh (VISION & ASSOCIATES CO.LTD.)  
(55)

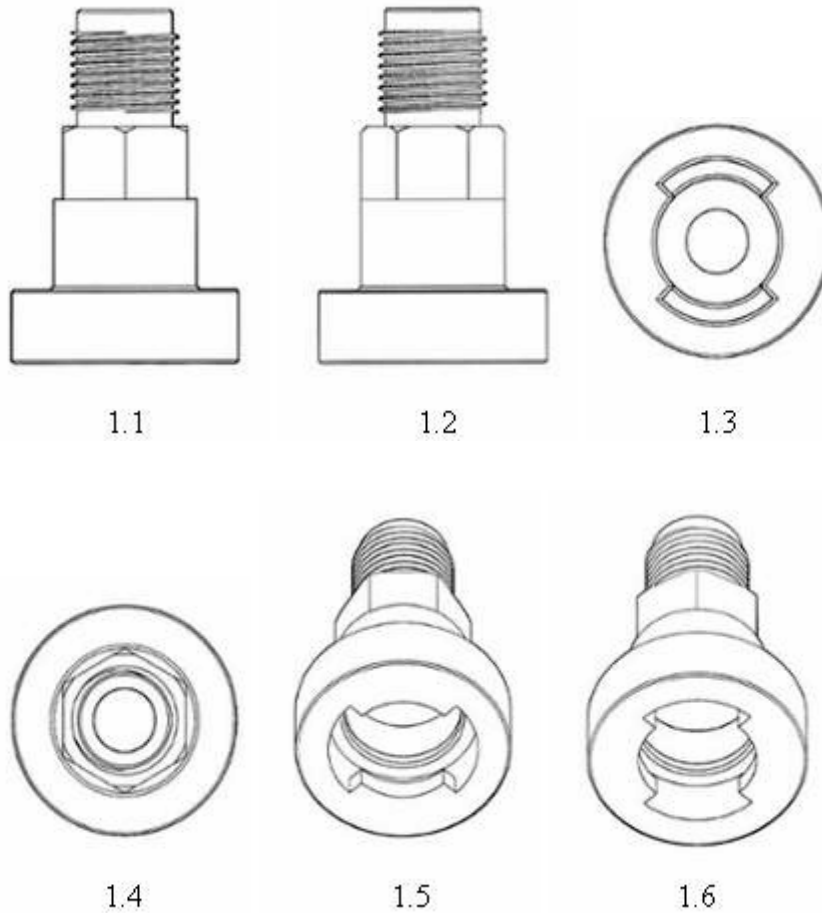

- (11) **3-0031699**  
(15) 22/10/2020 (51) 08-08  
(21) 3-2019-02830 (22) 07/11/2019  
(18) 07/11/2024  
(54) ĐAI ỐC (28) 1  
(30) 201930286521.1 04/06/2019 CN;  
(45) 25/11/2020 392B (43) 25/02/2020 383A  
QINGDAO HANBO PLASTIC TECHNOLOGY CO., LTD. (CN)  
(73) North of Qiuqiyuan Village, Zhangjialou Town, Huangdao District, Qingdao,  
Shandong Province 266000, China  
(72) XIAO, Yun (CN)  
(74) Công ty TNHH Tâm nhìn và Liên danh (VISION & ASSOCIATES CO.LTD.)  
(55)

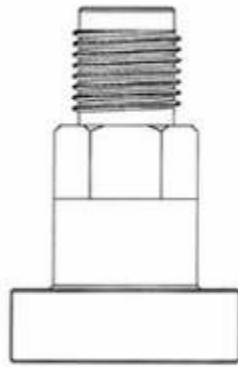

1.1

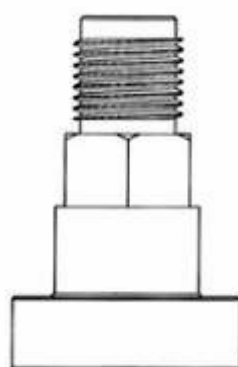

1.2

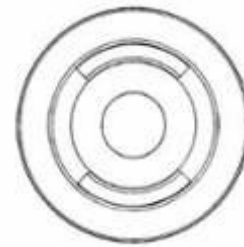

1.3

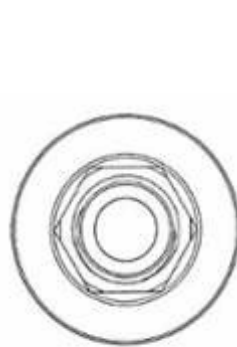

1.4

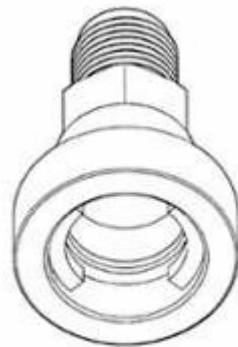

1.5

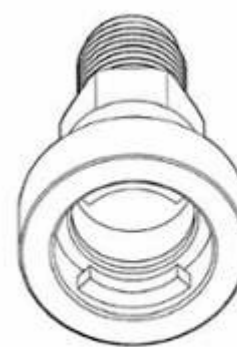

1.6

- (11) **3-0031700**
- (15) 22/10/2020
- (21) 3-2019-02981
- (18) 20/11/2024
- (54) BAO GÓI KHĂN ƯỚT
- (45) 25/11/2020 392B
- NGUYỄN THỊ MAI DUNG (VN)
- (73) 985/11 Hương lộ 2, khu phố 8, phường Bình Trị Đông A, quận Bình Tân, thành phố Hồ Chí Minh
- (72) Nguyễn Thị Mai Dung (VN)
- (55)
- (51) 09-05
- (22) 20/11/2019
- (28) 1
- (43) 25/05/2020 386AKD



1.1



1.2



1.3



1.4



1.5



1.6



1.7

- (11) **3-0031701**  
(15) 22/10/2020 (51) 23-01  
(21) 3-2019-03360 (22) 20/12/2019  
(18) 20/12/2024  
(54) **ỐNG HÚT** (28) 1  
(45) 25/11/2020 392B (43) 25/03/2020 384AKD  
PARK SEON U (KR)  
(73) (Yeonhi-Dong, Choongheung S-Class) #261-903, 131, Chonglaim-Ro, Seo-Gu, Inchon-Si, Korea  
(72) PARK SEON U (KR)  
(74) Công ty TNHH Sở hữu trí tuệ NTT (NTT IP CO.,LTD)  
(55)

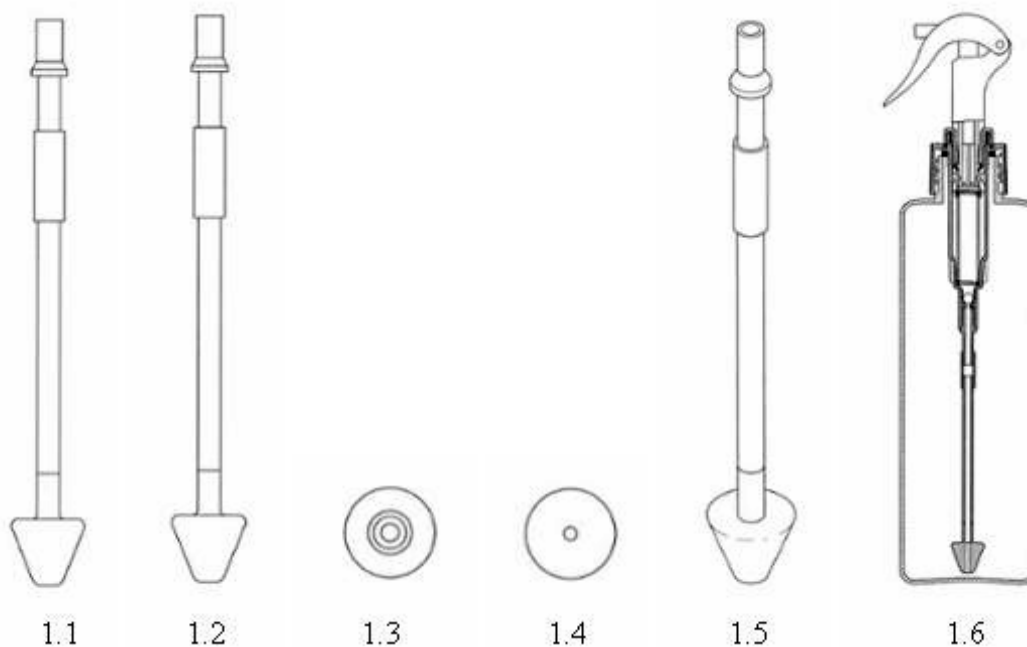



- (11) **3-0031702**  
(15) 22/10/2020 (51) 09-03; 09-05  
(21) 3-2019-01900 (22) 29/07/2019  
(18) 29/07/2024  
(54) HỘP BÁNH (28) 1  
(45) 25/11/2020 392B (43) 30/01/2020 382A  
(73) CÔNG TY CỔ PHẦN THỰC PHẨM HỮU NGHỊ (VN)  
Số 122 Định Công, phường Định Công, quận Hoàng Mai, thành phố Hà Nội  
(72) Trịnh Trung Hiếu (VN)  
(74) Công ty TNHH Sở hữu trí tuệ Việt Á (VIET A IP CO.,LTD)  
(55)



1.1



1.2



1.3



1.4

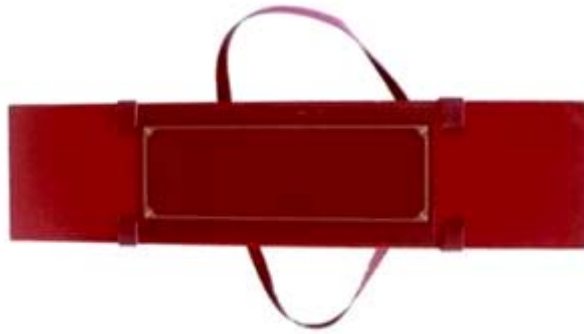

1.5

- (11) **3-0031703**  
(15) 23/10/2020 (51) 09-03  
(21) 3-2019-01901 (22) 29/07/2019  
(18) 29/07/2024  
(54) HỘP BÁNH (28) 1  
(45) 25/11/2020 392B (43) 30/01/2020 382A  
(73) CÔNG TY CỔ PHẦN THỰC PHẨM HỮU NGHỊ (VN)  
Số 122 Định Công, phường Định Công, quận Hoàng Mai, thành phố Hà Nội  
(72) Trịnh Trung Hiếu (VN)  
(74) Công ty TNHH Sở hữu trí tuệ Việt Á (VIET A IP CO.,LTD)  
(55)



1.1



1.2



1.3



1.4



1.5

- (11) **3-0031704**  
(15) 23/10/2020 (51) 09-03  
(21) 3-2019-01902 (22) 29/07/2019  
(18) 29/07/2024  
(54) HỘP BÁNH (28) 1  
(45) 25/11/2020 392B (43) 30/01/2020 382A  
(73) CÔNG TY CỔ PHẦN THỰC PHẨM HỮU NGHỊ (VN)  
Số 122 Định Công, phường Định Công, quận Hoàng Mai, thành phố Hà Nội  
(72) Trịnh Trung Hiếu (VN)  
(74) Công ty TNHH Sở hữu trí tuệ Việt Á (VIET A IP CO.,LTD)  
(55)



1.1



1.2



1.3



1.4



1.5



1.6

- (11) **3-0031705**  
(15) 23/10/2020 (51) 09-03  
(21) 3-2019-01903 (22) 29/07/2019  
(18) 29/07/2024  
(54) HỘP BÁNH (28) 1  
(45) 25/11/2020 392B (43) 30/01/2020 382A  
(73) CÔNG TY CỔ PHẦN THỰC PHẨM HỮU NGHỊ (VN)  
Số 122 Định Công, phường Định Công, quận Hoàng Mai, thành phố Hà Nội  
(72) Trịnh Trung Hiếu (VN)  
(74) Công ty TNHH Sở hữu trí tuệ Việt Á (VIET A IP CO.,LTD)  
(55)



1.1



1.2



1.3



1.4



1.5



1.6



**PHẦN II**

**SỬA ĐỔI, GIA HẠN, CẤP LẠI, CHẤM DỨT, HUỖ BỎ VĂN BẰNG BẢO HỘ,  
QUYẾT ĐỊNH GIẢI QUYẾT KHIẾU NẠI**

**1 - SỬA ĐỔI VĂN BẰNG BẢO HỘ**

Quyết định số: 15144w/QĐ-SHTT, ngày 01/10/2020 về việc ghi nhận sửa đổi Bằng độc quyền kiểu dáng công nghiệp

Số đơn yêu cầu: SB3-2020-01154 Ngày nộp: 17/06/2020

Liên quan đến Bằng độc quyền kiểu dáng công nghiệp:

(11) Số văn bằng	(15) Ngày cấp
3-13539	28/08/2009
3-24740	22/09/2017
3-24741	22/09/2017
3-29193	30/09/2019

Mục sửa đổi: Tên, địa chỉ chủ văn bằng bảo hộ  
Nội dung mới: Công ty TNHH thiết bị và sản phẩm an toàn Việt Nam (VN)  
Lô C15 khu công nghiệp Bá Thiện II, xã Thiện Kế, huyện Bình Xuyên, tỉnh Vĩnh Phúc

---

Quyết định số: 15145w/QĐ-SHTT, ngày 01/10/2020 về việc ghi nhận sửa đổi Bằng độc quyền kiểu dáng công nghiệp

Số đơn yêu cầu: SB3-2020-01126 Ngày nộp: 16/06/2020

Liên quan đến Bằng độc quyền kiểu dáng công nghiệp:

(11) Số văn bằng	(15) Ngày cấp
3-23435	27/02/2017

Mục sửa đổi: Tên, địa chỉ chủ văn bằng bảo hộ  
Nội dung mới: Công ty TNHH công nghệ ngôi nhà thông minh BKAV SmartHome (VN)  
Số 1, ngách 47, Thịnh Hào 2, phường Hàng Bột, quận Đống Đa, thành phố Hà Nội

---

## CÔNG BÁO SỞ HỮU CÔNG NGHIỆP SỐ 392 TẬP B – QUYỂN 2 (11.2020)

Quyết định số: 15146w/QĐ-SHTT, ngày 01/10/2020 về việc ghi nhận sửa đổi Bằng độc quyền kiểu dáng công nghiệp

Số đơn yêu cầu: SB3-2020-00761 Ngày nộp: 08/05/2020

Liên quan đến Bằng độc quyền kiểu dáng công nghiệp:

(11) Số văn bằng	(15) Ngày cấp
3-16181	25/11/2011
3-16182	25/11/2011
3-16183	25/11/2011

Mục sửa đổi: Tên, địa chỉ chủ văn bằng bảo hộ  
Nội dung mới: Công ty TNHH công nghiệp nhựa TAI JAAN (Việt Nam) (VN)  
Lô M-1a-CN, đường D9, khu công nghiệp Mỹ Phước, phường Thới Hòa, thị xã Bến Cát, tỉnh Bình Dương

---

Quyết định số: 15153w/QĐ-SHTT, ngày 01/10/2020 về việc ghi nhận sửa đổi Bằng độc quyền kiểu dáng công nghiệp

Số đơn yêu cầu: SB3-2020-01427 Ngày nộp: 15/07/2020

Liên quan đến Bằng độc quyền kiểu dáng công nghiệp:

(11) Số văn bằng	(15) Ngày cấp
3-23800	15/05/2017

Mục sửa đổi: Tên, địa chỉ chủ văn bằng bảo hộ  
Nội dung mới: Công ty trách nhiệm hữu hạn sản xuất thương mại Hồng Khải (VN)  
759/13/5 Hương lộ 2, khu phố 2, phường Bình Trị Đông A, quận Bình Tân, thành phố Hồ Chí Minh

---

Quyết định số: 15244w/QĐ-SHTT, ngày 05/10/2020 về việc ghi nhận sửa đổi Bằng độc quyền kiểu dáng công nghiệp

Số đơn yêu cầu: SB3-2020-01554 Ngày nộp: 28/07/2020

Liên quan đến Bằng độc quyền kiểu dáng công nghiệp:

(11) Số văn bằng	(15) Ngày cấp
3-15510	25/04/2011
3-15511	25/04/2011

## CÔNG BÁO SỞ HỮU CÔNG NGHIỆP SỐ 392 TẬP B – QUYỀN 2 (11.2020)

---

Mục sửa đổi: Tên, địa chỉ chủ văn bằng bảo hộ  
Nội dung mới: Công ty TNHH I Hoa Chemical (VN)  
Khu phố 1A, phường An Phú, thành phố Thuận An, tỉnh Bình Dương

---

Quyết định số: 15676w/QĐ-SHTT, ngày 12/10/2020 về việc ghi nhận sửa đổi Bằng độc quyền kiểu dáng công nghiệp

Số đơn yêu cầu: SB3-2020-00955 Ngày nộp: 28/05/2020

Liên quan đến Bằng độc quyền kiểu dáng công nghiệp:

(11) Số văn bằng	(15) Ngày cấp
3-15786	26/07/2011

Mục sửa đổi: Tên, địa chỉ chủ văn bằng bảo hộ  
Nội dung mới: Eaton Corporation (US)  
Mail Code 4N, 1000 Eaton Blvd, Cleveland, OH 44122, USA

---

Quyết định số: 15677w/QĐ-SHTT, ngày 12/10/2020 về việc ghi nhận sửa đổi Bằng độc quyền kiểu dáng công nghiệp

Số đơn yêu cầu: SB3-2020-00954 Ngày nộp: 28/05/2020

Liên quan đến Bằng độc quyền kiểu dáng công nghiệp:

(11) Số văn bằng	(15) Ngày cấp
3-14415	07/06/2010

Mục sửa đổi: Tên, địa chỉ chủ văn bằng bảo hộ  
Nội dung mới: Eaton Corporation (US)  
Mail Code 4N, 1000 Eaton Blvd, Cleveland, OH 44122, USA

---

Quyết định số: 15678w/QĐ-SHTT, ngày 12/10/2020 về việc ghi nhận sửa đổi Bằng độc quyền kiểu dáng công nghiệp

Số đơn yêu cầu: SB3-2020-00953 Ngày nộp: 28/05/2020

Liên quan đến Bằng độc quyền kiểu dáng công nghiệp:

(11) Số văn bằng	(15) Ngày cấp
3-14414	07/06/2010

## CÔNG BÁO SỞ HỮU CÔNG NGHIỆP SỐ 392 TẬP B – QUYỀN 2 (11.2020)

Mục sửa đổi: Tên, địa chỉ chủ văn bằng bảo hộ  
Nội dung mới: Eaton Corporation (US)  
Mail Code 4N, 1000 Eaton Blvd, Cleveland, OH 44122, USA

---

Quyết định số: 15679w/QĐ-SHTT, ngày 12/10/2020 về việc ghi nhận sửa đổi Bằng độc quyền kiểu dáng công nghiệp

Số đơn yêu cầu: SB3-2020-00952 Ngày nộp: 28/05/2020

Liên quan đến Bằng độc quyền kiểu dáng công nghiệp:

(11) Số văn bằng	(15) Ngày cấp
3-14093	03/02/2010

Mục sửa đổi: Tên, địa chỉ chủ văn bằng bảo hộ  
Nội dung mới: Eaton Corporation (US)  
Mail Code 4N, 1000 Eaton Blvd, Cleveland, OH 44122, USA

---

Quyết định số: 15907w/QĐ-SHTT, ngày 15/10/2020 về việc ghi nhận sửa đổi Bằng độc quyền kiểu dáng công nghiệp

Số đơn yêu cầu: SB3-2019-02150 Ngày nộp: 12/11/2019

Liên quan đến Bằng độc quyền kiểu dáng công nghiệp:

(11) Số văn bằng	(15) Ngày cấp
3-22022	21/03/2016

Mục sửa đổi: Tên, địa chỉ chủ văn bằng bảo hộ  
Nội dung mới: Bùi Phúc Thiện (VN)  
Tổ dân phố 15, phường Ninh Hiệp, thị xã Ninh Hòa, tỉnh Khánh Hòa

---

**2 - GIA HẠN HIỆU LỰC VĂN BẰNG BẢO HỘ**

Quyết định số: 15133w/QĐ-SHTT, ngày 01/10/2020 về việc gia hạn hiệu lực Bằng độc quyền kiểu dáng công nghiệp

Số đơn yêu cầu: GH3-2020-03748 Ngày nộp: 07/08/2020

Liên quan đến Bằng độc quyền kiểu dáng công nghiệp:

(11) Số văn bằng	(15) Ngày cấp	Gia hạn đến ngày
16163	22/11/2011	24/12/2025

(73) Chủ văn bằng bảo hộ: CÔNG TY CỔ PHẦN THỰC PHẨM SỮA TH (VN)  
Xã Nghĩa Sơn, huyện Nghĩa Đàn, tỉnh Nghệ An

Quyết định số: 15134w/QĐ-SHTT, ngày 01/10/2020 về việc gia hạn hiệu lực Bằng độc quyền kiểu dáng công nghiệp

Số đơn yêu cầu: GH3-2020-03699 Ngày nộp: 04/08/2020

Liên quan đến Bằng độc quyền kiểu dáng công nghiệp:

(11) Số văn bằng	(15) Ngày cấp	Gia hạn đến ngày
23350	10/02/2017	28/12/2025
24783	02/10/2017	30/12/2025

(73) Chủ văn bằng bảo hộ: TỔNG CÔNG TY CỔ PHẦN BIA-RƯỢU-NƯỚC GIẢI KHÁT SÀI GÒN (VN)  
187 Nguyễn Chí Thanh, phường 12, quận 5, thành phố Hồ Chí Minh

Quyết định số: 15136w/QĐ-SHTT, ngày 01/10/2020 về việc gia hạn hiệu lực Bằng độc quyền kiểu dáng công nghiệp

Số đơn yêu cầu: GH3-2020-03698 Ngày nộp: 04/08/2020

Liên quan đến Bằng độc quyền kiểu dáng công nghiệp:

(11) Số văn bằng	(15) Ngày cấp	Gia hạn đến ngày
15973	09/09/2011	13/10/2025
16268	29/12/2011	14/12/2025
16269	29/12/2011	17/12/2025

**CÔNG BÁO SỞ HỮU CÔNG NGHIỆP SỐ 392 TẬP B – QUYỂN 2 (11.2020)**

---

16842	02/07/2012	18/11/2025
16843	02/07/2012	31/12/2025
16849	02/07/2012	07/10/2025

(73) Chủ văn bằng bảo hộ: CÔNG TY TNHH SẢN XUẤT THƯƠNG MẠI ĐÀO TRUNG HÙNG (VN)  
259 Võ Văn Tần, phường 5, quận 3, thành phố Hồ Chí Minh

---

Quyết định số: 15137w/QĐ-SHTT, ngày 01/10/2020 về việc gia hạn hiệu lực Bằng độc quyền kiểu dáng công nghiệp

Số đơn yêu cầu: GH3-2020-03690 Ngày nộp: 04/08/2020

Liên quan đến Bằng độc quyền kiểu dáng công nghiệp:

(11) Số văn bằng	(15) Ngày cấp	Gia hạn đến ngày
23694	24/04/2017	08/10/2025

(73) Chủ văn bằng bảo hộ: CÔNG TY TNHH MỘT THÀNH VIÊN SẢN XUẤT THƯƠNG MẠI DỊCH VỤ BÌNH AN THỊNH PHÁT (VN)  
565/18/4 Bình Thới, phường 10, quận 11, thành phố Hồ Chí Minh

---

Quyết định số: 15138w/QĐ-SHTT, ngày 01/10/2020 về việc gia hạn hiệu lực Bằng độc quyền kiểu dáng công nghiệp

Số đơn yêu cầu: GH3-2020-03682 Ngày nộp: 03/08/2020

Liên quan đến Bằng độc quyền kiểu dáng công nghiệp:

(11) Số văn bằng	(15) Ngày cấp	Gia hạn đến ngày
22317	14/06/2016	31/03/2025
22694	31/08/2016	31/03/2025
24595	07/09/2017	22/09/2025

(73) Chủ văn bằng bảo hộ: CÔNG TY CỔ PHẦN THƯƠNG MẠI CHIỀNG MAI (VN)  
Thôn Vạn Khoảnh, xã Mỹ Phúc, huyện Mỹ Lộc, tỉnh Nam Định

---

Quyết định số: 15140w/QĐ-SHTT, ngày 01/10/2020 về việc gia hạn hiệu lực Bằng độc quyền kiểu dáng công nghiệp

## CÔNG BÁO SỞ HỮU CÔNG NGHIỆP SỐ 392 TẬP B – QUYỀN 2 (11.2020)

---

Số đơn yêu cầu: GH3-2020-02507 Ngày nộp: 05/06/2020

Liên quan đến Bằng độc quyền kiểu dáng công nghiệp:

(11) Số văn bằng	(15) Ngày cấp	Gia hạn đến ngày
22824	10/10/2016	04/06/2025

(73) Chủ văn bằng bảo hộ: VSL INTERNATIONAL LTD (CH)  
Saegestrasse 76, 3098, Koniz, Switzerland

---

Quyết định số: 15141w/QĐ-SHTT, ngày 01/10/2020 về việc gia hạn hiệu lực Bằng độc quyền kiểu dáng công nghiệp

Số đơn yêu cầu: GH3-2020-02506 Ngày nộp: 05/06/2020

Liên quan đến Bằng độc quyền kiểu dáng công nghiệp:

(11) Số văn bằng	(15) Ngày cấp	Gia hạn đến ngày
22822	10/10/2016	04/06/2025

(73) Chủ văn bằng bảo hộ: VSL INTERNATIONAL LTD (CH)  
Saegestrasse 76, 3098, Koniz, Switzerland

---

Quyết định số: 15143w/QĐ-SHTT, ngày 01/10/2020 về việc gia hạn hiệu lực Bằng độc quyền kiểu dáng công nghiệp

Số đơn yêu cầu: GH3-2020-01967 Ngày nộp: 08/05/2020

Liên quan đến Bằng độc quyền kiểu dáng công nghiệp:

(11) Số văn bằng	(15) Ngày cấp	Gia hạn đến ngày
22917	25/10/2016	28/05/2025

(73) Chủ văn bằng bảo hộ: A.J.WORLD CO., LTD. (KR)  
22, Teheran-ro 34-gil, Gangnam-gu, Seoul 135-921, Republic of Korea

---

Quyết định số: 15147w/QĐ-SHTT, ngày 01/10/2020 về việc gia hạn hiệu lực Bằng độc quyền kiểu dáng công nghiệp

Số đơn yêu cầu: GH3-2020-02764 Ngày nộp: 16/06/2020

Liên quan đến Bằng độc quyền kiểu dáng công nghiệp:

## CÔNG BÁO SỞ HỮU CÔNG NGHIỆP SỐ 392 TẬP B – QUYỂN 2 (11.2020)

(11) Số văn bằng	(15) Ngày cấp	Gia hạn đến ngày
23435	27/02/2017	25/09/2025

(73) Chủ văn bằng bảo hộ: CÔNG TY TNHH CÔNG NGHỆ NGÔI NHÀ THÔNG MINH BKAV SMARTHOME (VN)  
Số 1, ngách 47, Thịnh Hòa 2, phường Hàng Bột, quận Đống Đa, thành phố Hà Nội

Quyết định số: 15148w/QĐ-SHTT, ngày 01/10/2020 về việc gia hạn hiệu lực Bằng độc quyền kiểu dáng công nghiệp

Số đơn yêu cầu: GH3-2020-01944 Ngày nộp: 08/05/2020

Liên quan đến Bằng độc quyền kiểu dáng công nghiệp:

(11) Số văn bằng	(15) Ngày cấp	Gia hạn đến ngày
16181	25/11/2011	07/10/2025
16182	25/11/2011	07/10/2025
16183	25/11/2011	07/10/2025

(73) Chủ văn bằng bảo hộ: CÔNG TY TNHH CÔNG NGHIỆP NHỰA TAI JAAN (VIỆT NAM) (VN)  
Lô M-1a-CN, đường D9, khu công nghiệp Mỹ Phước, phường Thới Hòa, thị xã Bến Cát, tỉnh Bình Dương

Quyết định số: 15149w/QĐ-SHTT, ngày 01/10/2020 về việc gia hạn hiệu lực Bằng độc quyền kiểu dáng công nghiệp

Số đơn yêu cầu: GH3-2020-02888 Ngày nộp: 19/06/2020

Liên quan đến Bằng độc quyền kiểu dáng công nghiệp:

(11) Số văn bằng	(15) Ngày cấp	Gia hạn đến ngày
15426	31/03/2011	02/07/2025

(73) Chủ văn bằng bảo hộ: LUBE CORPORATION (JP)  
Horizon One, 30-16, Nishi-Waseda 3-chome, Shinjuku-ku, Tokyo 169-0051 Japan

Quyết định số: 15150w/QĐ-SHTT, ngày 01/10/2020 về việc gia hạn hiệu lực Bằng độc quyền kiểu dáng công nghiệp



## CÔNG BÁO SỞ HỮU CÔNG NGHIỆP SỐ 392 TẬP B – QUYỀN 2 (11.2020)

Số đơn yêu cầu: GH3-2020-02876 Ngày nộp: 19/06/2020

Liên quan đến Bằng độc quyền kiểu dáng công nghiệp:

(11) Số văn bằng	(15) Ngày cấp	Gia hạn đến ngày
15971	09/09/2011	30/07/2025

(73) Chủ văn bằng bảo hộ: PERFETTI VAN MELLE S.P.A. (IT)  
Via XXV Aprile, 7 LAINATE, Italy

---

Quyết định số: 15151w/QĐ-SHTT, ngày 01/10/2020 về việc gia hạn hiệu lực Bằng độc quyền kiểu dáng công nghiệp

Số đơn yêu cầu: GH3-2020-02783 Ngày nộp: 16/06/2020

Liên quan đến Bằng độc quyền kiểu dáng công nghiệp:

(11) Số văn bằng	(15) Ngày cấp	Gia hạn đến ngày
22320	14/06/2016	06/07/2025

(73) Chủ văn bằng bảo hộ: CHEONGJU UNIVERSITY INDUSTRY & ACADEMY  
COOPERATION FOUNDATION (KR)  
Cheongju Univ. 36 Naedeokdong, Sangdang-gu, Cheongju-si,  
Chungcheongbuk-do 360-764, Korea

---

Quyết định số: 15154w/QĐ-SHTT, ngày 01/10/2020 về việc gia hạn hiệu lực Bằng độc quyền kiểu dáng công nghiệp

Số đơn yêu cầu: GH3-2020-00741 Ngày nộp: 19/02/2020

Liên quan đến Bằng độc quyền kiểu dáng công nghiệp:

(11) Số văn bằng	(15) Ngày cấp	Gia hạn đến ngày
23800	15/05/2017	05/08/2025

(73) Chủ văn bằng bảo hộ: DƯƠNG KIM ĐỨC (VN)  
1146 đường 3/2, phường 12, quận 11, thành phố Hồ Chí Minh

---

Quyết định số: 15155w/QĐ-SHTT, ngày 01/10/2020 về việc gia hạn hiệu lực Bằng độc quyền kiểu dáng công nghiệp

Số đơn yêu cầu: GH3-2020-02508 Ngày nộp: 05/06/2020

Liên quan đến Bằng độc quyền kiểu dáng công nghiệp:

(11) Số văn bằng	(15) Ngày cấp	Gia hạn đến ngày
22823	10/10/2016	04/06/2025

(73) Chủ văn bằng bảo hộ: VSL INTERNATIONAL LTD (CH)  
Saegestrasse 76, 3098, Koniz, Switzerland

---

Quyết định số: 15157w/QĐ-SHTT, ngày 01/10/2020 về việc gia hạn hiệu lực Bằng độc quyền kiểu dáng công nghiệp

Số đơn yêu cầu: GH3-2020-02509 Ngày nộp: 05/06/2020

Liên quan đến Bằng độc quyền kiểu dáng công nghiệp:

(11) Số văn bằng	(15) Ngày cấp	Gia hạn đến ngày
22825	10/10/2016	04/06/2025

(73) Chủ văn bằng bảo hộ: VSL INTERNATIONAL LTD (CH)  
Saegestrasse 76, 3098, Koniz, Switzerland

---

Quyết định số: 15158w/QĐ-SHTT, ngày 01/10/2020 về việc gia hạn hiệu lực Bằng độc quyền kiểu dáng công nghiệp

Số đơn yêu cầu: GH3-2020-03686 Ngày nộp: 04/08/2020

Liên quan đến Bằng độc quyền kiểu dáng công nghiệp:

(11) Số văn bằng	(15) Ngày cấp	Gia hạn đến ngày
16628	16/04/2012	07/06/2025

(73) Chủ văn bằng bảo hộ: BTICINO S.P.A. (IT)  
Via Messina, 38-20154 Milano, Italy

---

Quyết định số: 15245w/QĐ-SHTT, ngày 05/10/2020 về việc gia hạn hiệu lực Bằng độc quyền kiểu dáng công nghiệp

Số đơn yêu cầu: GH3-2020-03674 Ngày nộp: 31/07/2020

Liên quan đến Bằng độc quyền kiểu dáng công nghiệp:

(11) Số văn bằng	(15) Ngày cấp	Gia hạn đến ngày
16363	03/02/2012	30/12/2025
16364	03/02/2012	30/12/2025

22203	23/05/2016	26/08/2025
22631	15/08/2016	13/08/2025
22889	17/10/2016	22/10/2025
23234	10/01/2017	13/08/2025
23235	10/01/2017	28/09/2025
23905	24/05/2017	19/10/2025
23906	24/05/2017	19/10/2025
23907	24/05/2017	19/10/2025
24254	14/07/2017	30/10/2025
24542	05/09/2017	13/08/2025
24648	12/09/2017	13/08/2025

(73) Chủ văn bằng bảo hộ: **CÔNG TY CỔ PHẦN ĐẠI ĐỒNG TIẾN (VN)**  
216 Tân Thành, phường 15, quận 5, thành phố Hồ Chí Minh

Quyết định số: 15246w/QĐ-SHTT, ngày 05/10/2020 về việc gia hạn hiệu lực Bằng độc quyền kiểu dáng công nghiệp

Số đơn yêu cầu: GH3-2020-03663 Ngày nộp: 31/07/2020

Liên quan đến Bằng độc quyền kiểu dáng công nghiệp:

(11) Số văn bằng	(15) Ngày cấp	Gia hạn đến ngày
27113	23/08/2018	30/09/2025

(73) Chủ văn bằng bảo hộ: **CASIO KEISANKI KABUSHIKI KAISHA D.B.A. CASIO COMPUTER CO., LTD. (JP)**  
6-2, Hon-machi 1-chome, Shibuya-ku, Tokyo, Japan

Quyết định số: 15247w/QĐ-SHTT, ngày 05/10/2020 về việc gia hạn hiệu lực Bằng độc quyền kiểu dáng công nghiệp

Số đơn yêu cầu: GH3-2020-03662 Ngày nộp: 31/07/2020

Liên quan đến Bằng độc quyền kiểu dáng công nghiệp:

(11) Số văn bằng	(15) Ngày cấp	Gia hạn đến ngày
19141	11/04/2014	29/09/2025
19142	11/04/2014	29/09/2025

(73) Chủ văn bằng bảo hộ: **NIPPON STEEL CORPORATION (JP)**  
6-1, Marunouchi 2-chome, Chiyoda-ku, Tokyo 100-8071 Japan

## CÔNG BÁO SỞ HỮU CÔNG NGHIỆP SỐ 392 TẬP B – QUYỀN 2 (11.2020)

Quyết định số: 15248w/QĐ-SHTT, ngày 05/10/2020 về việc gia hạn hiệu lực Bằng độc quyền kiểu dáng công nghiệp

Số đơn yêu cầu: GH3-2020-03661 Ngày nộp: 31/07/2020

Liên quan đến Bằng độc quyền kiểu dáng công nghiệp:

(11) Số văn bằng	(15) Ngày cấp	Gia hạn đến ngày
17974	29/05/2013	27/09/2025

(73) Chủ văn bằng bảo hộ: YKK CORPORATION (JP)  
1, Kandaizumi-cho, Chiyoda-ku, Tokyo 101-8642, Japan

---

Quyết định số: 15249w/QĐ-SHTT, ngày 05/10/2020 về việc gia hạn hiệu lực Bằng độc quyền kiểu dáng công nghiệp

Số đơn yêu cầu: GH3-2020-03660 Ngày nộp: 31/07/2020

Liên quan đến Bằng độc quyền kiểu dáng công nghiệp:

(11) Số văn bằng	(15) Ngày cấp	Gia hạn đến ngày
23433	27/02/2017	24/09/2025
23434	27/02/2017	24/09/2025
23531	29/03/2017	24/09/2025
23532	29/03/2017	24/09/2025

(73) Chủ văn bằng bảo hộ: DAIKIN INDUSTRIES, LTD. (JP)  
Umeda Center Building, 4-12 Nakazaki-Nishi 2-chome, Kita-ku, Osaka-shi, Osaka-fu, Japan

---

Quyết định số: 15250w/QĐ-SHTT, ngày 05/10/2020 về việc gia hạn hiệu lực Bằng độc quyền kiểu dáng công nghiệp

Số đơn yêu cầu: GH3-2020-03659 Ngày nộp: 31/07/2020

Liên quan đến Bằng độc quyền kiểu dáng công nghiệp:

(11) Số văn bằng	(15) Ngày cấp	Gia hạn đến ngày
23506	17/03/2017	18/09/2025
23507	17/03/2017	18/09/2025

(73) Chủ văn bằng bảo hộ: SUMITOMO ELECTRIC HARDMETAL CORP. (JP)  
1-1, Koyakita 1-chome, Itami-shi, Hyogo 664-0016 Japan

---

**CÔNG BÁO SỞ HỮU CÔNG NGHIỆP SỐ 392 TẬP B – QUYỀN 2 (11.2020)**

Quyết định số: 15251w/QĐ-SHTT, ngày 05/10/2020 về việc gia hạn hiệu lực Bằng độc quyền kiểu dáng công nghiệp

Số đơn yêu cầu: GH3-2020-03657 Ngày nộp: 31/07/2020

Liên quan đến Bằng độc quyền kiểu dáng công nghiệp:

(11) Số văn bằng	(15) Ngày cấp	Gia hạn đến ngày
23809	15/05/2017	14/09/2025

(73) Chủ văn bằng bảo hộ: KUBOTA CORPORATION (JP)  
2-47, Shikitsuhigashi 1-chome, Naniwa-ku, Osaka-shi, Osaka  
5568601, Japan

---

Quyết định số: 15252w/QĐ-SHTT, ngày 05/10/2020 về việc gia hạn hiệu lực Bằng độc quyền kiểu dáng công nghiệp

Số đơn yêu cầu: GH3-2020-03656 Ngày nộp: 31/07/2020

Liên quan đến Bằng độc quyền kiểu dáng công nghiệp:

(11) Số văn bằng	(15) Ngày cấp	Gia hạn đến ngày
24071	19/06/2017	09/09/2025

(73) Chủ văn bằng bảo hộ: KUBOTA CORPORATION (JP)  
2-47, Shikitsuhigashi 1-chome, Naniwa-ku, Osaka-shi, Osaka  
5568601, Japan

---

Quyết định số: 15253w/QĐ-SHTT, ngày 05/10/2020 về việc gia hạn hiệu lực Bằng độc quyền kiểu dáng công nghiệp

Số đơn yêu cầu: GH3-2020-03643 Ngày nộp: 31/07/2020

Liên quan đến Bằng độc quyền kiểu dáng công nghiệp:

(11) Số văn bằng	(15) Ngày cấp	Gia hạn đến ngày
24386	08/08/2017	01/04/2025

(73) Chủ văn bằng bảo hộ: CÔNG TY TNHH SẢN XUẤT - THƯƠNG MẠI QUANG  
NGHỆ (VN)  
205B/28 Âu Cơ, phường 5, quận 11, thành phố Hồ Chí Minh

---

Quyết định số: 15254w/QĐ-SHTT, ngày 05/10/2020 về việc gia hạn hiệu lực Bằng độc quyền kiểu dáng công nghiệp

## CÔNG BÁO SỞ HỮU CÔNG NGHIỆP SỐ 392 TẬP B – QUYỀN 2 (11.2020)

Số đơn yêu cầu: GH3-2020-03640 Ngày nộp: 31/07/2020

Liên quan đến Bằng độc quyền kiểu dáng công nghiệp:

(11) Số văn bằng	(15) Ngày cấp	Gia hạn đến ngày
23724	28/04/2017	26/01/2026

(73) Chủ văn bằng bảo hộ: LƯU UYÊN LỆ (VN)  
187 Phạm Văn Chí, phường 3, quận 6, thành phố Hồ Chí Minh

---

Quyết định số: 15255w/QĐ-SHTT, ngày 05/10/2020 về việc gia hạn hiệu lực Bằng độc quyền kiểu dáng công nghiệp

Số đơn yêu cầu: GH3-2020-03634 Ngày nộp: 30/07/2020

Liên quan đến Bằng độc quyền kiểu dáng công nghiệp:

(11) Số văn bằng	(15) Ngày cấp	Gia hạn đến ngày
23258	11/01/2017	03/09/2025

(73) Chủ văn bằng bảo hộ: OTSUKA PHARMACEUTICAL FACTORY, INC. (JP)  
115, Aza Kuguhara, Tateiwa, Muya-cho, Naruto-shi,  
Tokushima, Japan

---

Quyết định số: 15256w/QĐ-SHTT, ngày 05/10/2020 về việc gia hạn hiệu lực Bằng độc quyền kiểu dáng công nghiệp

Số đơn yêu cầu: GH3-2020-03628 Ngày nộp: 30/07/2020

Liên quan đến Bằng độc quyền kiểu dáng công nghiệp:

(11) Số văn bằng	(15) Ngày cấp	Gia hạn đến ngày
22724	13/09/2016	05/08/2025

(73) Chủ văn bằng bảo hộ: DART INDUSTRIES INC. (US)  
14901 S. Orange Blossom Trail, Orlando, Florida 32837,  
U.S.A.

---

Quyết định số: 15257w/QĐ-SHTT, ngày 05/10/2020 về việc gia hạn hiệu lực Bằng độc quyền kiểu dáng công nghiệp

Số đơn yêu cầu: GH3-2020-03596 Ngày nộp: 29/07/2020

Liên quan đến Bằng độc quyền kiểu dáng công nghiệp:

**CÔNG BÁO SỞ HỮU CÔNG NGHIỆP SỐ 392 TẬP B – QUYỂN 2 (11.2020)**

(11) Số văn bằng	(15) Ngày cấp	Gia hạn đến ngày
16308	13/01/2012	27/12/2025

(73) Chủ văn bằng bảo hộ: HONDA MOTOR CO., LTD. (JP)  
1-1, Minami-Aoyama 2-chome, Minato-ku, Tokyo 107-8556,  
Japan

---

Quyết định số: 15258w/QĐ-SHTT, ngày 05/10/2020 về việc gia hạn hiệu lực Bằng độc quyền  
kiểu dáng công nghiệp

Số đơn yêu cầu: GH3-2020-03584 Ngày nộp: 28/07/2020

Liên quan đến Bằng độc quyền kiểu dáng công nghiệp:

(11) Số văn bằng	(15) Ngày cấp	Gia hạn đến ngày
25304	04/12/2017	22/01/2026

(73) Chủ văn bằng bảo hộ: CÔNG TY TNHH THƯƠNG MẠI VÀ DỊCH VỤ ĐẠI PHÁT  
(VN)  
Tổ 1, phố Đông Hồ, phường Bích Đào, thành phố Ninh Bình,  
tỉnh Ninh Bình

---

Quyết định số: 15259w/QĐ-SHTT, ngày 05/10/2020 về việc gia hạn hiệu lực Bằng độc quyền  
kiểu dáng công nghiệp

Số đơn yêu cầu: GH3-2020-02813 Ngày nộp: 17/06/2020

Liên quan đến Bằng độc quyền kiểu dáng công nghiệp:

(11) Số văn bằng	(15) Ngày cấp	Gia hạn đến ngày
23976	01/06/2017	19/10/2025

(73) Chủ văn bằng bảo hộ: KOREA UNITED PHARM. INC. (KR)  
25-23, Nojanggongdan-gil, Jeondong-myeon, Sejong-si,  
Republic of Korea

---

Quyết định số: 15260w/QĐ-SHTT, ngày 05/10/2020 về việc gia hạn hiệu lực Bằng độc quyền  
kiểu dáng công nghiệp

Số đơn yêu cầu: GH3-2020-04086 Ngày nộp: 28/08/2020

Liên quan đến Bằng độc quyền kiểu dáng công nghiệp:

**CÔNG BÁO SỞ HỮU CÔNG NGHIỆP SỐ 392 TẬP B – QUYỀN 2 (11.2020)**

(11) Số văn bằng	(15) Ngày cấp	Gia hạn đến ngày
16823	22/06/2012	16/09/2025
16824	22/06/2012	16/09/2025

(73) Chủ văn bằng bảo hộ: KOIKE SAN SO KOGYO CO., LTD (JP)  
3-35-16, Nishikoiwa, Edogawa-ku, Tokyo 133-0057 Japan

Quyết định số: 15261w/QĐ-SHTT, ngày 05/10/2020 về việc gia hạn hiệu lực Bằng độc quyền kiểu dáng công nghiệp

Số đơn yêu cầu: GH3-2020-04075 Ngày nộp: 28/08/2020

Liên quan đến Bằng độc quyền kiểu dáng công nghiệp:

(11) Số văn bằng	(15) Ngày cấp	Gia hạn đến ngày
22916	25/10/2016	11/12/2025

(73) Chủ văn bằng bảo hộ: CJ CHEILJEDANG CORPORATION (KR)  
(Ssangnim-dong) 330, Dongho-ro, Jung-gu, Seoul 04560  
Republic of Korea

Quyết định số: 15262w/QĐ-SHTT, ngày 05/10/2020 về việc gia hạn hiệu lực Bằng độc quyền kiểu dáng công nghiệp

Số đơn yêu cầu: GH3-2020-04074 Ngày nộp: 28/08/2020

Liên quan đến Bằng độc quyền kiểu dáng công nghiệp:

(11) Số văn bằng	(15) Ngày cấp	Gia hạn đến ngày
22915	25/10/2016	11/12/2025

(73) Chủ văn bằng bảo hộ: CJ CHEILJEDANG CORPORATION (KR)  
(Ssangnim-dong) 330, Dongho-ro, Jung-gu, Seoul 04560  
Republic of Korea

Quyết định số: 15263w/QĐ-SHTT, ngày 05/10/2020 về việc gia hạn hiệu lực Bằng độc quyền kiểu dáng công nghiệp

Số đơn yêu cầu: GH3-2020-04073 Ngày nộp: 28/08/2020

Liên quan đến Bằng độc quyền kiểu dáng công nghiệp:

(11) Số văn bằng	(15) Ngày cấp	Gia hạn đến ngày
22978	01/11/2016	11/12/2025



(73) Chủ văn bằng bảo hộ: CJ CHEILJEDANG CORPORATION (KR)  
(Ssangnim-dong) 330, Dongho-ro, Jung-gu, Seoul 04560  
Republic of Korea

---

Quyết định số: 15264w/QĐ-SHTT, ngày 05/10/2020 về việc gia hạn hiệu lực Bằng độc quyền  
kiểu dáng công nghiệp

Số đơn yêu cầu: GH3-2020-04072 Ngày nộp: 28/08/2020

Liên quan đến Bằng độc quyền kiểu dáng công nghiệp:

(11) Số văn bằng	(15) Ngày cấp	Gia hạn đến ngày
24261	17/07/2017	26/11/2025

(73) Chủ văn bằng bảo hộ: CJ CHEILJEDANG CORPORATION (KR)  
(Ssangnim-dong) 330, Dongho-ro, Jung-gu, Seoul 04560  
Republic of Korea

---

Quyết định số: 15265w/QĐ-SHTT, ngày 05/10/2020 về việc gia hạn hiệu lực Bằng độc quyền  
kiểu dáng công nghiệp

Số đơn yêu cầu: GH3-2020-04071 Ngày nộp: 28/08/2020

Liên quan đến Bằng độc quyền kiểu dáng công nghiệp:

(11) Số văn bằng	(15) Ngày cấp	Gia hạn đến ngày
24260	17/07/2017	26/11/2025

(73) Chủ văn bằng bảo hộ: CJ CHEILJEDANG CORPORATION (KR)  
(Ssangnim-dong) 330, Dongho-ro, Jung-gu, Seoul 04560  
Republic of Korea

---

Quyết định số: 15266w/QĐ-SHTT, ngày 05/10/2020 về việc gia hạn hiệu lực Bằng độc quyền  
kiểu dáng công nghiệp

Số đơn yêu cầu: GH3-2020-04068 Ngày nộp: 28/08/2020

Liên quan đến Bằng độc quyền kiểu dáng công nghiệp:

(11) Số văn bằng	(15) Ngày cấp	Gia hạn đến ngày
23511	17/03/2017	19/11/2025

(73) Chủ văn bằng bảo hộ: CJ CHEILJEDANG CORPORATION (KR)  
(Ssangnim-dong) 330, Dongho-ro, Jung-gu, Seoul 04560  
Republic of Korea

---

**CÔNG BÁO SỞ HỮU CÔNG NGHIỆP SỐ 392 TẬP B – QUYỀN 2 (11.2020)**

Quyết định số: 15267w/QĐ-SHTT, ngày 05/10/2020 về việc gia hạn hiệu lực Bằng độc quyền kiểu dáng công nghiệp

Số đơn yêu cầu: GH3-2020-04067 Ngày nộp: 28/08/2020

Liên quan đến Bằng độc quyền kiểu dáng công nghiệp:

(11) Số văn bằng	(15) Ngày cấp	Gia hạn đến ngày
23510	17/03/2017	19/11/2025

(73) Chủ văn bằng bảo hộ: CJ CHEILJEDANG CORPORATION (KR)  
(Ssangnim-dong) 330, Dongho-ro, Jung-gu, Seoul 04560  
Republic of Korea

---

Quyết định số: 15268w/QĐ-SHTT, ngày 05/10/2020 về việc gia hạn hiệu lực Bằng độc quyền kiểu dáng công nghiệp

Số đơn yêu cầu: GH3-2020-04066 Ngày nộp: 28/08/2020

Liên quan đến Bằng độc quyền kiểu dáng công nghiệp:

(11) Số văn bằng	(15) Ngày cấp	Gia hạn đến ngày
22977	01/11/2016	19/11/2025

(73) Chủ văn bằng bảo hộ: CJ CHEILJEDANG CORPORATION (KR)  
(Ssangnim-dong) 330, Dongho-ro, Jung-gu, Seoul 04560  
Republic of Korea

---

Quyết định số: 15269w/QĐ-SHTT, ngày 05/10/2020 về việc gia hạn hiệu lực Bằng độc quyền kiểu dáng công nghiệp

Số đơn yêu cầu: GH3-2020-04065 Ngày nộp: 28/08/2020

Liên quan đến Bằng độc quyền kiểu dáng công nghiệp:

(11) Số văn bằng	(15) Ngày cấp	Gia hạn đến ngày
22976	01/11/2016	18/11/2025

(73) Chủ văn bằng bảo hộ: CJ CHEILJEDANG CORPORATION (KR)  
(Ssangnim-dong) 330, Dongho-ro, Jung-gu, Seoul 04560  
Republic of Korea

---

Quyết định số: 15270w/QĐ-SHTT, ngày 05/10/2020 về việc gia hạn hiệu lực Bằng độc quyền kiểu dáng công nghiệp

## **CÔNG BÁO SỞ HỮU CÔNG NGHIỆP SỐ 392 TẬP B – QUYỀN 2 (11.2020)**

---

Số đơn yêu cầu: GH3-2020-04064 Ngày nộp: 28/08/2020

Liên quan đến Bằng độc quyền kiểu dáng công nghiệp:

(11) Số văn bằng	(15) Ngày cấp	Gia hạn đến ngày
23306	24/01/2017	13/11/2025

(73) Chủ văn bằng bảo hộ: CJ CHEILJEDANG CORPORATION (KR)  
(Ssangnim-dong) 330, Dongho-ro, Jung-gu, Seoul 04560  
Republic of Korea

---

Quyết định số: 15271w/QĐ-SHTT, ngày 05/10/2020 về việc gia hạn hiệu lực Bằng độc quyền kiểu dáng công nghiệp

Số đơn yêu cầu: GH3-2020-04063 Ngày nộp: 28/08/2020

Liên quan đến Bằng độc quyền kiểu dáng công nghiệp:

(11) Số văn bằng	(15) Ngày cấp	Gia hạn đến ngày
23299	24/01/2017	13/11/2025

(73) Chủ văn bằng bảo hộ: CJ CHEILJEDANG CORPORATION (KR)  
(Ssangnim-dong) 330, Dongho-ro, Jung-gu, Seoul 04560  
Republic of Korea

---

Quyết định số: 15272w/QĐ-SHTT, ngày 05/10/2020 về việc gia hạn hiệu lực Bằng độc quyền kiểu dáng công nghiệp

Số đơn yêu cầu: GH3-2020-04062 Ngày nộp: 28/08/2020

Liên quan đến Bằng độc quyền kiểu dáng công nghiệp:

(11) Số văn bằng	(15) Ngày cấp	Gia hạn đến ngày
24995	27/10/2017	09/11/2025

(73) Chủ văn bằng bảo hộ: CJ CHEILJEDANG CORPORATION (KR)  
(Ssangnim-dong) 330, Dongho-ro, Jung-gu, Seoul 04560  
Republic of Korea

---

Quyết định số: 15273w/QĐ-SHTT, ngày 05/10/2020 về việc gia hạn hiệu lực Bằng độc quyền kiểu dáng công nghiệp

Số đơn yêu cầu: GH3-2020-04012 Ngày nộp: 25/08/2020

Liên quan đến Bằng độc quyền kiểu dáng công nghiệp:

**CÔNG BÁO SỞ HỮU CÔNG NGHIỆP SỐ 392 TẬP B – QUYỀN 2 (11.2020)**

(11) Số văn bằng	(15) Ngày cấp	Gia hạn đến ngày
24569	06/09/2017	25/02/2026

(73) Chủ văn bằng bảo hộ: RICOH COMPANY, LTD. (JP)  
3-6, Nakamagome 1-chome, Ohta-ku, Tokyo 143-8555, Japan

---

Quyết định số: 15286w/QĐ-SHTT, ngày 05/10/2020 về việc gia hạn hiệu lực Bằng độc quyền kiểu dáng công nghiệp

Số đơn yêu cầu: GH3-2020-04070 Ngày nộp: 28/08/2020

Liên quan đến Bằng độc quyền kiểu dáng công nghiệp:

(11) Số văn bằng	(15) Ngày cấp	Gia hạn đến ngày
24259	17/07/2017	26/11/2025

(73) Chủ văn bằng bảo hộ: CJ CHEILJEDANG CORPORATION (KR)  
(Ssangnim-dong) 330, Dongho-ro, Jung-gu, Seoul 04560  
Republic of Korea

---

Quyết định số: 15287w/QĐ-SHTT, ngày 05/10/2020 về việc gia hạn hiệu lực Bằng độc quyền kiểu dáng công nghiệp

Số đơn yêu cầu: GH3-2020-04069 Ngày nộp: 28/08/2020

Liên quan đến Bằng độc quyền kiểu dáng công nghiệp:

(11) Số văn bằng	(15) Ngày cấp	Gia hạn đến ngày
23598	11/04/2017	23/11/2025

(73) Chủ văn bằng bảo hộ: CJ CHEILJEDANG CORPORATION (KR)  
(Ssangnim-dong) 330, Doeangho-ro, Jung-gu, Seoul 04560  
Republic of Korea

---

Quyết định số: 15680w/QĐ-SHTT, ngày 12/10/2020 về việc gia hạn hiệu lực Bằng độc quyền kiểu dáng công nghiệp

Số đơn yêu cầu: GH3-2020-03591 Ngày nộp: 28/07/2020

Liên quan đến Bằng độc quyền kiểu dáng công nghiệp:

(11) Số văn bằng	(15) Ngày cấp	Gia hạn đến ngày
15510	25/04/2011	13/04/2025
15511	25/04/2011	13/04/2025

(73) Chủ văn bằng bảo hộ: CÔNG TY TNHH I HOA CHEMICAL (VN)  
Khu phố 1A, phường An Phú, thành phố Thuận An, tỉnh Bình  
Dương

---

Quyết định số: 15804w/QĐ-SHTT, ngày 14/10/2020 về việc gia hạn hiệu lực Bằng độc quyền  
kiểu dáng công nghiệp

Số đơn yêu cầu: GH3-2020-02426 Ngày nộp: 02/06/2020

Liên quan đến Bằng độc quyền kiểu dáng công nghiệp:

(11) Số văn bằng	(15) Ngày cấp	Gia hạn đến ngày
22918	25/10/2016	31/07/2025

(73) Chủ văn bằng bảo hộ: A.J.WORLD CO., LTD. (KR)  
22, Teheran-ro 34-gil, Gangnam-gu, Seoul 135-921, Republic  
of Korea

---

Quyết định số: 15898w/QĐ-SHTT, ngày 15/10/2020 về việc gia hạn hiệu lực Bằng độc quyền  
kiểu dáng công nghiệp

Số đơn yêu cầu: GH3-2020-04332 Ngày nộp: 11/09/2020

Liên quan đến Bằng độc quyền kiểu dáng công nghiệp:

(11) Số văn bằng	(15) Ngày cấp	Gia hạn đến ngày
16707	11/05/2012	12/01/2026

(73) Chủ văn bằng bảo hộ: CÔNG TY TNHH SẢN XUẤT VÀ THƯƠNG MẠI TỔNG  
HỢP VIỆT MY (VN)  
101/35 Gò Dầu, phường Tân Quý, quận Tân Phú, thành phố Hồ  
Chí Minh

---

Quyết định số: 15899w/QĐ-SHTT, ngày 15/10/2020 về việc gia hạn hiệu lực Bằng độc quyền  
kiểu dáng công nghiệp

Số đơn yêu cầu: GH3-2020-04329 Ngày nộp: 11/09/2020

Liên quan đến Bằng độc quyền kiểu dáng công nghiệp:

(11) Số văn bằng	(15) Ngày cấp	Gia hạn đến ngày
15929	24/08/2011	10/09/2025
15930	24/08/2011	10/09/2025

(73) Chủ văn bằng bảo hộ: CÔNG TY TNHH SẢN XUẤT VÀ THƯƠNG MẠI TỔNG  
HỢP VIỆT MY (VN)  
101/35 Gò Dầu, phường Tân Quý, quận Tân Phú, thành phố Hồ  
Chí Minh

---

Quyết định số: 15900w/QĐ-SHTT, ngày 15/10/2020 về việc gia hạn hiệu lực Bằng độc quyền  
kiểu dáng công nghiệp

Số đơn yêu cầu: GH3-2020-04246 Ngày nộp: 09/09/2020

Liên quan đến Bằng độc quyền kiểu dáng công nghiệp:

(11) Số văn bằng	(15) Ngày cấp	Gia hạn đến ngày
26961	24/07/2018	02/06/2026

(73) Chủ văn bằng bảo hộ: CÔNG TY CỔ PHẦN DONGJIN VIỆT NAM (VN)  
Lô E2, đường số 5, khu công nghiệp Loteco, thành phố Biên  
Hòa, tỉnh Đồng Nai

---

Quyết định số: 15901w/QĐ-SHTT, ngày 15/10/2020 về việc gia hạn hiệu lực Bằng độc quyền  
kiểu dáng công nghiệp

Số đơn yêu cầu: GH3-2020-04234 Ngày nộp: 08/09/2020

Liên quan đến Bằng độc quyền kiểu dáng công nghiệp:

(11) Số văn bằng	(15) Ngày cấp	Gia hạn đến ngày
23377	17/02/2017	09/09/2025

(73) Chủ văn bằng bảo hộ: SHARP KABUSHIKI KAISHA (JP)  
22-22, Nagaike-cho, Abeno-ku, Osaka, Japan

---

Quyết định số: 15902w/QĐ-SHTT, ngày 15/10/2020 về việc gia hạn hiệu lực Bằng độc quyền  
kiểu dáng công nghiệp

Số đơn yêu cầu: GH3-2020-04233 Ngày nộp: 08/09/2020

Liên quan đến Bằng độc quyền kiểu dáng công nghiệp:

(11) Số văn bằng	(15) Ngày cấp	Gia hạn đến ngày
24762	28/09/2017	16/10/2025

(73) Chủ văn bằng bảo hộ: SHARP KABUSHIKI KAISHA (JP)  
22-22, Nagaike-cho, Abeno-ku, Osaka, Japan

---

Quyết định số: 15903w/QĐ-SHTT, ngày 15/10/2020 về việc gia hạn hiệu lực Bằng độc quyền kiểu dáng công nghiệp

Số đơn yêu cầu: GH3-2020-04232 Ngày nộp: 08/09/2020

Liên quan đến Bằng độc quyền kiểu dáng công nghiệp:

(11) Số văn bằng	(15) Ngày cấp	Gia hạn đến ngày
22937	26/10/2016	15/09/2025

(73) Chủ văn bằng bảo hộ: SHARP KABUSHIKI KAISHA (JP)  
22-22, Nagaike-cho, Abeno-ku, Osaka, Japan

---

Quyết định số: 15904w/QĐ-SHTT, ngày 15/10/2020 về việc gia hạn hiệu lực Bằng độc quyền kiểu dáng công nghiệp

Số đơn yêu cầu: GH3-2020-04185 Ngày nộp: 07/09/2020

Liên quan đến Bằng độc quyền kiểu dáng công nghiệp:

(11) Số văn bằng	(15) Ngày cấp	Gia hạn đến ngày
23149	16/12/2016	03/02/2026

(73) Chủ văn bằng bảo hộ: CÔNG TY TNHH TRANG THIẾT BỊ Y TẾ THỜI THANH BÌNH (VN)  
159/13 Phạm Thế Hiển, phường 3, quận 8, thành phố Hồ Chí Minh

---

Quyết định số: 15905w/QĐ-SHTT, ngày 15/10/2020 về việc gia hạn hiệu lực Bằng độc quyền kiểu dáng công nghiệp

Số đơn yêu cầu: GH3-2020-03989 Ngày nộp: 24/08/2020

Liên quan đến Bằng độc quyền kiểu dáng công nghiệp:

(11) Số văn bằng	(15) Ngày cấp	Gia hạn đến ngày
24330	02/08/2017	06/05/2026

(73) Chủ văn bằng bảo hộ: CÔNG TY TNHH SAM RAN (VN)  
Ấp 5A, xã Lương Bình, huyện Bến Lức, tỉnh Long An

---

## CÔNG BÁO SỞ HỮU CÔNG NGHIỆP SỐ 392 TẬP B – QUYỀN 2 (11.2020)

Quyết định số: 15906w/QĐ-SHTT, ngày 15/10/2020 về việc gia hạn hiệu lực Bằng độc quyền kiểu dáng công nghiệp

Số đơn yêu cầu: GH3-2020-03747 Ngày nộp: 07/08/2020

Liên quan đến Bằng độc quyền kiểu dáng công nghiệp:

(11) Số văn bằng	(15) Ngày cấp	Gia hạn đến ngày
24102	23/06/2017	25/05/2026
24103	23/06/2017	25/05/2026
24130	26/06/2017	10/06/2026
24230	10/07/2017	10/06/2026
24402	11/08/2017	19/02/2026
24630	12/09/2017	19/02/2026
24766	28/09/2017	06/04/2026
25728	07/02/2018	19/02/2026
25887	09/03/2018	23/11/2026
26192	05/04/2018	01/07/2026

(73) Chủ văn bằng bảo hộ: CÔNG TY TNHH NAM PHƯƠNG V.N (VN)  
124 Lê Lai, phường 3, quận Gò Vấp, thành phố Hồ Chí Minh

Quyết định số: 15908w/QĐ-SHTT, ngày 15/10/2020 về việc gia hạn hiệu lực Bằng độc quyền kiểu dáng công nghiệp

Số đơn yêu cầu: GH3-2019-04732 Ngày nộp: 12/11/2019

Liên quan đến Bằng độc quyền kiểu dáng công nghiệp:

(11) Số văn bằng	(15) Ngày cấp	Gia hạn đến ngày
22022	21/03/2016	17/11/2024

(73) Chủ văn bằng bảo hộ: BÙI PHÚC THIÊN (VN)  
Tổ dân phố 15, phường Ninh Hiệp, thị xã Ninh Hòa, tỉnh Khánh Hòa



**3 - CẤP LẠI VĂN BẰNG BẢO HỘ**

Quyết định số: 15218w/QĐ-SHTT, ngày 02/10/2020 về việc cấp lại Bằng độc quyền kiểu dáng công nghiệp

Số đơn yêu cầu: RB3-2020-00550 Ngày nộp: 08/05/2020

Liên quan đến Bằng độc quyền kiểu dáng công nghiệp:

(11) Số văn bằng	(15) Ngày cấp	Cấp lại lần thứ
22917	25/10/2016	01

---

Quyết định số: 15219w/QĐ-SHTT, ngày 02/10/2020 về việc cấp lại Bằng độc quyền kiểu dáng công nghiệp

Số đơn yêu cầu: RB3-2020-00649 Ngày nộp: 28/05/2020

Liên quan đến Bằng độc quyền kiểu dáng công nghiệp:

(11) Số văn bằng	(15) Ngày cấp	Cấp lại lần thứ
14093	03/02/2010	01

---

Quyết định số: 15220w/QĐ-SHTT, ngày 02/10/2020 về việc cấp lại Bằng độc quyền kiểu dáng công nghiệp

Số đơn yêu cầu: RB3-2020-00650 Ngày nộp: 28/05/2020

Liên quan đến Bằng độc quyền kiểu dáng công nghiệp:

(11) Số văn bằng	(15) Ngày cấp	Cấp lại lần thứ
14414	07/06/2010	01

---

Quyết định số: 15221w/QĐ-SHTT, ngày 02/10/2020 về việc cấp lại Bằng độc quyền kiểu dáng công nghiệp

Số đơn yêu cầu: RB3-2020-00651 Ngày nộp: 28/05/2020

Liên quan đến Bằng độc quyền kiểu dáng công nghiệp:

(11) Số văn bằng	(15) Ngày cấp	Cấp lại lần thứ
14415	07/06/2010	01

---

Quyết định số: 15222w/QĐ-SHTT, ngày 02/10/2020 về việc cấp lại Bằng độc quyền kiểu dáng công nghiệp

Số đơn yêu cầu: RB3-2020-00652 Ngày nộp: 28/05/2020

Liên quan đến Bằng độc quyền kiểu dáng công nghiệp:

(11) Số văn bằng	(15) Ngày cấp	Cấp lại lần thứ
15786	26/07/2011	01

---

**PHẦN III**

**CHUYỂN GIAO QUYỀN SỞ HỮU CÔNG NGHIỆP**

**1. CHUYỂN NHƯỢNG QUYỀN SỞ HỮU CÔNG NGHIỆP**

Quyết định số 15675w/QĐ-SHTT, ngày 12/10/2020 về việc ghi nhận hợp đồng chuyển nhượng quyền sở hữu công nghiệp

Số Đơn đăng ký hợp đồng chuyển nhượng quyền sở hữu công nghiệp: CB3-2019-01321

Ngày nộp: 27/12/2019

Chủ đơn: CÔNG TY CỔ PHẦN ĐẦU TƯ TẬP ĐOÀN TÂN Á ĐẠI THÀNH (VN)

Nội dung ghi nhận:

**Tên hợp đồng:** Hợp đồng chuyển nhượng quyền sở hữu bằng độc quyền kiểu dáng công nghiệp.

**Ngày ký:** 26/12/2019;

**Số trang và ngôn ngữ:** gồm 2 trang bằng Tiếng Việt; Phụ lục gồm 1 trang bằng Tiếng Việt.

**Bên chuyển nhượng:** **CÔNG TY TNHH SẢN XUẤT VÀ THƯƠNG MẠI TÂN Á (VN)**

Số 124 đường Tôn Đức Thắng, phường Quốc Tử Giám, quận Đống Đa, thành phố Hà Nội

**Bên được chuyển nhượng:** **CÔNG TY CỔ PHẦN ĐẦU TƯ TẬP ĐOÀN TÂN Á ĐẠI THÀNH (VN)**

Số 124 Tôn Đức Thắng, phường Quốc Tử Giám, quận Đống Đa, thành phố Hà Nội.

**CÔNG BÁO SỞ HỮU CÔNG NGHIỆP SỐ 392 TẬP B – QUYỀN 2 (11.2020)**

**Đối tượng được chuyển nhượng:** toàn bộ quyền sở hữu các kiểu dáng công nghiệp đang được bảo hộ theo các Bằng độc quyền kiểu dáng công nghiệp dưới đây:

TT	Tên tên đối tượng	Số VBBH	Ngày cấp	Ngày hết hạn
1	Bình đun nước nóng	9780	16/10/2006	18/11/2020
2	Bình đun nước nóng	16319	13/01/2012	05/05/2021
3	Bồn chứa nước	18120	04/07/2013	14/08/2022
4	Bồn chứa nước	18121	04/07/2013	14/08/2022
5	Bồn chứa nước	18122	04/07/2013	14/08/2022
6	Bồn chứa nước	18123	04/07/2013	14/08/2022
7	Bình đun nước nóng	21365	03/09/2015	08/08/2024
8	Bình đun nước nóng	22596	05/08/2016	14/07/2025
9	Máy lọc nước	23887	23/05/2017	03/10/2021
10	Bình đun nước nóng	25893	09/03/2018	23/01/2022
11	Bình đun nước nóng	25894	09/03/2018	23/01/2022
12	Bình đun nước nóng	25895	09/03/2018	23/01/2022
13	Bình đun nước nóng	25896	09/03/2018	23/01/2022
14	Bồn chứa nước	26453	03/05/2018	07/02/2022
15	Bồn chứa nước	26454	03/05/2018	07/02/2022
16	Chậu rửa	26456	03/05/2018	15/03/2022
17	Chậu rửa	26457	03/05/2018	15/03/2022
18	Chậu rửa	26458	03/05/2018	15/03/2022
19	Bình đun nước nóng	26658	04/06/2018	12/06/2022
20	Bình đun nước nóng	26659	04/06/2018	12/06/2022
21	Bồn tự hoại	26757	21/06/2018	01/09/2022
22	Bồn tự hoại	26758	21/06/2018	01/09/2022
23	Bồn tự hoại	26759	21/06/2018	01/09/2022
24	Bồn tự hoại	26760	21/06/2018	01/09/2022
25	Bồn tự hoại	26761	21/06/2018	01/09/2022
26	Chậu rửa	27648	27/11/2018	07/06/2022

**Giá chuyển nhượng:** Miễn phí.

## **CÔNG BÁO SỞ HỮU CÔNG NGHIỆP**

*Do Cục Sở hữu trí tuệ thuộc Bộ Khoa học và Công nghệ ấn hành theo Luật Sở hữu trí tuệ số 50/2005/QH11 được Quốc hội thông qua ngày 29 tháng 11 năm 2005 và được sửa đổi bằng Luật sửa đổi, bổ sung một số điều của Luật sở hữu trí tuệ số 50/2005/QH11 được Quốc hội thông qua ngày 19 tháng 6 năm 2009.*

### ***Địa chỉ liên hệ:***

384-386 đường Nguyễn Trãi, quận Thanh Xuân,  
thành phố Hà Nội, Việt Nam  
ĐT: 024. 38583069  
Fax: 024. 38588449